

HILTI

DX 2

Обһуиес χρησεως	el
Használati utasítás	hu
Instrukcja obsługi	pl
Инструкция по эксплуатации	ru
Návod k obsluze	cs
Upute za uporabu	hr
Navodila za uporabo	sl
Ръководство за обслужване	bg
Instrucţiuni de utilizare	ro
Kullanma Talimatı	tr
دليل الاستعمال	ar
ІНСТРУКЦІЯ З ЕКСПЛУАТАЦІЇ	uk
Пайдалану бойынша басшылық	kk
사용설명서	ko
操作说明书	cn
Operating instructions	en
Mode d'emploi	fr
Manual de instrucciones	es
Manual de instruções	pt

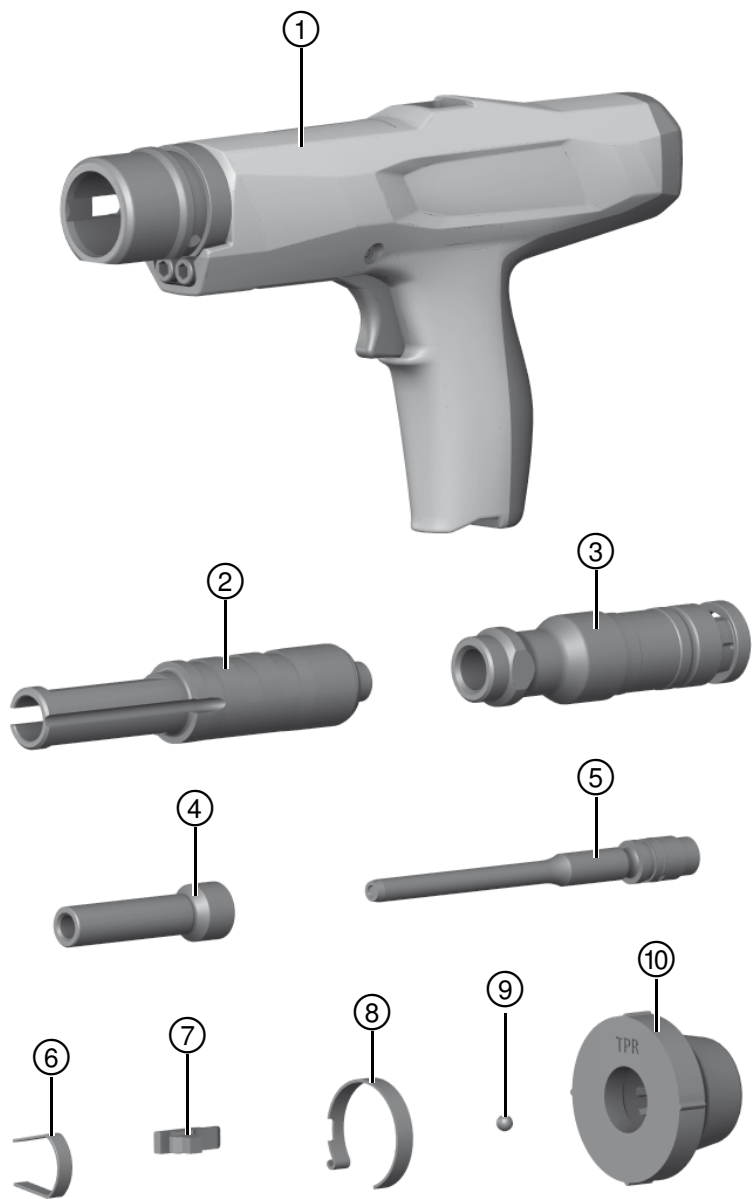



2

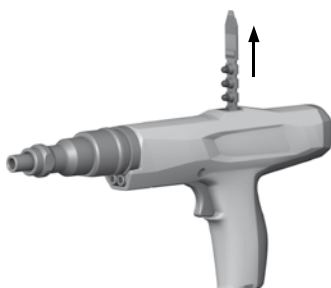

3

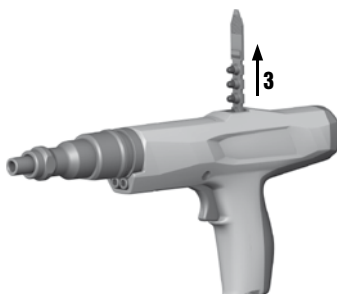
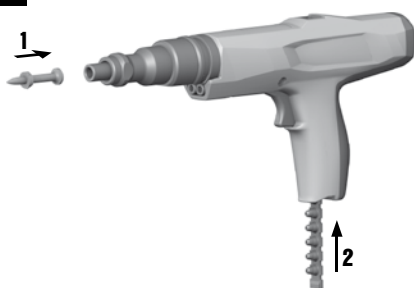

4

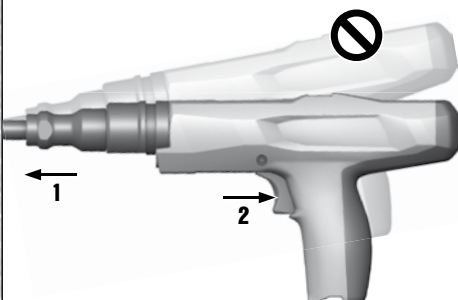

5

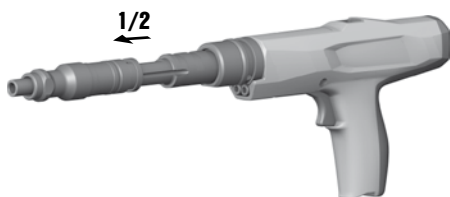

6

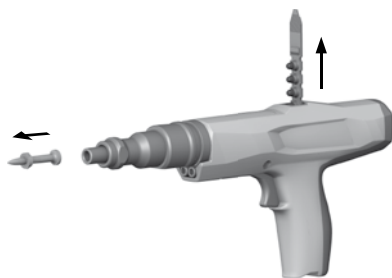

7

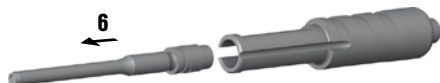
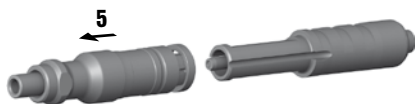
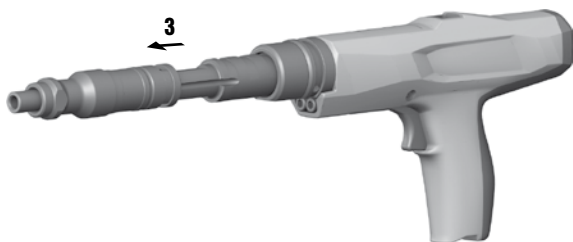
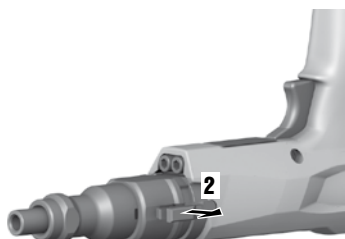
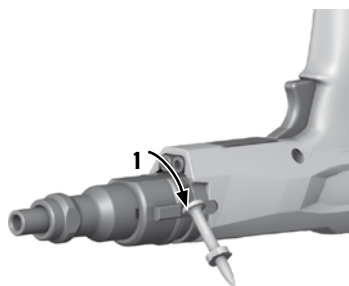

8

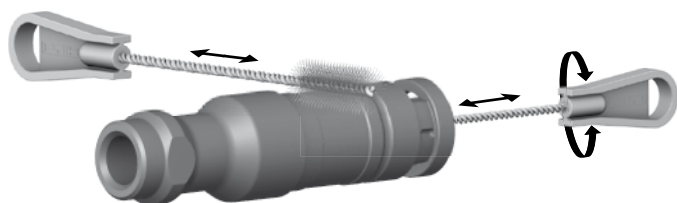

9

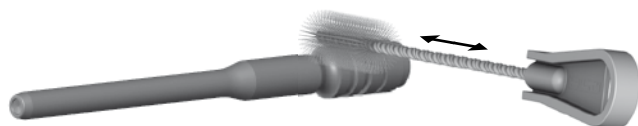

10

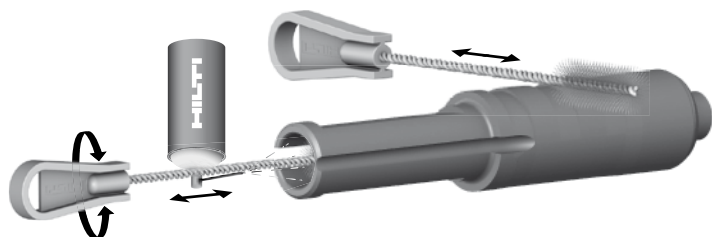

11



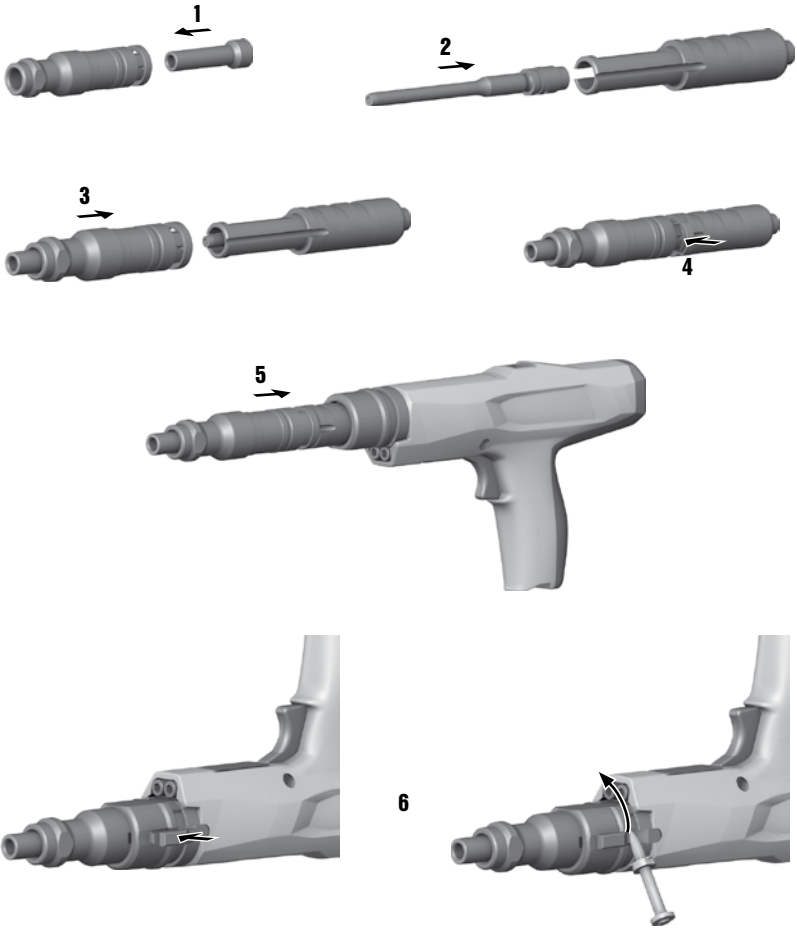

DX 2 Уред за директен монтаж

Преди работа с уреда прочетете настоящото Ръководство за експлоатация и съблюдавайте указанията в него.

Съхранявайте Ръководството за експлоатация винаги заедно с уреда.

Предавайте уреда на трети лица само заедно с Ръководството за експлоатация.

Съдържание	Страница
1 Указания за безопасност	106
2 Общи указания	108
3 Описание	109
4 Принадлежности, консумативи	110
5 Технически данни	111
6 Въвеждане в експлоатация	111
7 Инструкции	111
8 Експлоатация	113
9 Обслужване и поддръжка на машината	114
10 Локализиране на повреди	115
11 Третиране на отпадъци	119
12 Гаранция от производителя за уредите	119
13 Декларация за съответствие с нормите на ЕС (оригинал)	120
14 СІР-потвърждение за изпитване	120
15 Безопасност на потребителите и сигурност	120

1 Числата насочват съответно към фигури. Ще намерите фигурите към текста в сгънатата част на страниците. Разгънете я при изучаването на Ръководството за експлоатация.

В текста на настоящото Ръководство за експлоатация с «уред» винаги се обозначава уредът за директен монтаж DX 2.

Елементи на уреда и органи за управление 1

- 1 Корпус
- 2 Буталоводач
- 3 Носеща плоча
- 4 Болтоводач
- 5 Бутало
- 6 Пружинна скоба
- 7 Ограничител
- 8 Пружинен пръстен
- 9 Сачма
- 10 Допълнителна носеща плоча

1 Указания за безопасност

1.1 Основни препоръки за безопасност

Наред с техническите препоръки за безопасност в отделните раздели на настоящото Ръководство за експлоатация следва по всяко време стриктно да се спазват следните изисквания.

1.1.1 Използване на заряди

Използвайте само заряди на Хилти или заряди със съпоставимо качество

Ако за инструментите на Хилти се използват заряди с лошо качество, могат да се образуват отлагания вследствие на неизгорял прах, които експлодират внезапно и могат да причинят тежки наранявания на работещия с уреда и на хората около него. Зарядите трябва да отговарят на едно от следните минимални изисквания:

- а) Съответният производител трябва да е в състояние да представи доказателство за успешно изпитване съгласно ЕС-стандарт EN 16264 или
- б) Да носи СЕ-знак за съответствие (от юли 2013 г. е задължителен за ЕС)

УКАЗАНИЕ

Всички заряди на Хилти за уреди за директен монтаж са тествани успешно съгласно EN 16264. При дефинираните в стандарт EN 16264 изпитания става дума за системни тестове на специфични комбинации от заряди и инструменти, които се извършват от служби за сертификация. Обозначаването на инструмента, името на службата за сертификация и номерът на системния тест са отпечатани върху опаковката на заряда.

Виж също пример за опаковки на: www.hilti.com/dx-cartridges

1.1.2 Изисквания към потребителя

- а) Уредът е предназначен за професионална употреба.
- б) Работата, обслужването и поддръжката на уреда може да се осъществяват само от оторизиран и обучен персонал. Този персонал трябва да бъде инструктиран специално за възникващите опасности при работа с уреда.

1.1.3 Безопасен начин на работа

- a) Бъдете концентрирани, следете внимателно действията си и постъпвайте предпазливо и разумно при работа с уред за директен монтаж. Не използвайте електроинструмента, когато сте уморени или под влиянието на наркотични вещества, алкохол или упойващи лекарства. Прекъснете работа при болки или неразположение. Един миг разсеяност при работа с електроуред може да доведе до изключително тежки наранявания.
- b) Избягвайте неблагоприятно положение на тялото. Заемете стабилна стойка и пазете равновесие.
- c) Носете непълзгащи се обувки.
- d) Не насочвайте уреда към себе си или към друго лице.
- e) Не притискайте уреда към ръката си или към друга част от тялото (или към друго лице).
- f) При работа ограничете достъпа на други лица, особено на деца, от работния периметър на машината.
- g) При работа с уреда дръжте ръцете си леко свити (не изпънати).
- h) Съблюдавайте указанията за експлоатация, обслужване и поддръжка, посочени в Ръководството за експлоатация.

1.1.4 Внимателно боравене с уреди за директен монтаж и грижливо отношение към тях

- a) Използвайте само подходящ уред. Не използвайте уреда за цели, за които не е предназначен, а само по предписание и в изправно състояние.
- b) Никога не оставяйте зареден уред без надзор.
- c) Съхранявайте неупотребявани касети, както и неизползвани уреди, защитени от влага и прекалена горещина.
- d) Пренасяйте и съхранявайте уреда в куфарче, което може да бъде обезопасено срещу неправомерно използване.
- e) Преди почистване, сервиз и поддръжка винаги разреждайте уреда, както и при прекъсване на работата и складиране (заряд и крепежен елемент).
- f) Когато уредите не се използват, следва да се съхраняват на сухо, високо или затворено място, далеч от достъпа на деца.
- g) Проверете уреда и принадлежностите му за евентуални повреди. Преди по-нататъшна употреба защитните съоръжения или леко повредени части трябва да бъдат проверени за безупречно функциониране по предназначение. Проверете дали подвижните части работят изправно и не блокират, както и дали има повредени части. Всички части трябва да бъдат правилно монтирани и да отговарят на пълните условия за обезпечаване на изправна работа на уреда. Повредените защитни съоръжения и части трябва да бъдат ремонтирани или под-

менени от сервиз на Хилти, ако не е посочено друго в Ръководството за експлоатация.

- h) Задействайте спусъка само когато уредът е притиснат изцяло вертикално към основата.
- i) Когато извършвате монтажа операция, винаги дръжте уреда здраво и под прав ъгъл към основата. Така ще предотвратите отскачане на крепежен елемент от основата.
- j) Никога не монтирайте повторно един и същ крепежен елемент, това може да доведе до счупване или заклещване на елемента.
- k) Не монтирайте крепежни елементи в налични отвори, освен когато това се препоръчва от Хилти.
- l) Винаги спазвайте инструкциите за употреба.
- m) Ако приложението позволява, използвайте допълнителната носеща плоча.
- n) Не дърпайте назад с ръка болтоводача или крепежния елемент, защото по този начин уредът може да бъде приведен в състояние на готовност за работа. Състоянието на готовност за работа прави също така възможно забиването на елементи в части на тялото.

1.1.5 Работно място



- a) Осигурете добро осветление на работната площадка.
- b) Употребявайте уреда само в добре проветрени работни помещения.
- c) Не монтирайте неподходящи за основата крепежни елементи. Материал, който е прекалено твърд, например напр. заварена или цяла стомана. Материал, който е прекалено мек, например напр. дърво и гипсокартон Материал, който е прекалено крехък, като например стъкло и керамични плочки. Монтирането в такива материали може да доведе до счупване на елемента, отделяне на отломки или пробив.
- d) Не поставяйте пирони в стъкло, мрамор, пластмаса, бронз, месинг, мед, скала, изолационни материали, кухи тухли, керамични плочки, тънки ламарини (< 4 мм), чугун и газобетон.
- e) Преди да монтирате крепежен елемент, проверете да няма никой зад или под работното място.
- f) Поддържайте ред на работното си място. Дръжте далеч от работното място предмети, с които бихте могли да се нараните. При безпорядък на работната площадка може да възникнат злополуки.
- g) Поддържайте ръкохватките сухи, чисти и почиствени от масла и смазки.
- h) Не използвайте уреда на места, където съществува опасност от пожари и експлозии

bg

освен ако не е налице специално разрешение за това.

- i) Невидимите електро-, газо- и водопроводи представляват сериозна опасност, ако бъдат повредени при работа. Поради това винаги проверявайте предварително работната област, например с металотърсач. Външните метални части на уреда може да станат токопроводими, ако например по невнимание сте повредили електрически кабел.
- j) Използвайте крепежните елементи само в препоръчания температурен обхват. Съблюдавайте данните в Ръководството за експлоатация. При твърде ниски температури пластмасовите елементи могат да се счупят.

1.1.6 Механични мерки за безопасност



- a) Използвайте само крепежни елементи, които са предназначени за уреда и са разрешени за използване.
- b) Не предприемайте никакви манипулации, респ. промени по уреда, особено по буталото.

1.1.7 Термични мерки за безопасност

- a) Ако уредът е прегрял, оставете го да се охлади. Не надвишавайте максималната честота на монтиране.
- b) Не демонтирайте уреда, когато е горещ. Оставете уреда да се охлади.
- c) Ако се появи стопяване на пластмасовата лента на зарядите, уредът трябва да се охлади.

1.1.8 Взривоопасно



- a) Използвайте само заряди, които са предназначени за уреда.
- b) Внимателно отстранете от уреда лентата със зарядите.
- c) Не се опитвайте със сила да отстраните заряди от магазинната лента или от уреда. Никога не се опитвайте да отворите заряд.
- d) Съхранявайте неупотребявани касети на закрито, защитени от влага и прекалена горещина.

1.1.9 Средства за персонална защита



При употреба на уреда и отстраняване на повреди по него работещият с уреда и намиращите се в близост лица трябва да използват подходящи защитни очила, защитна каска, антифони.

2 Общи указания

2.1 Предупредителни надписи и тяхното значение

ОПАСНОСТ

Отнася се за непосредствена опасност, която може да доведе до тежки телесни наранявания или смърт.

ПРЕДУПРЕЖДЕНИЕ

Отнася се за възможна опасна ситуация, която може да доведе до тежки телесни наранявания или смърт.

ВНИМАНИЕ

Отнася се за възможна опасна ситуация, която може да доведе до леки телесни наранявания или материални щети.

УКАЗАНИЕ

Препоръки при употреба и друга полезна информация.

2.2 Обяснения на пиктограмите и други указания

Предупредителни знаци



Предупреждение за опасност от общ характер

Предупреждение за взривоопасни вещества

Предупреждение за гореща повърхност

Препоръчителни знаци



Да се използват предпазни очила

Да се използва защитна каска

Да се използват антифони

Символи



Преди употреба да се прочете Ръководството за експлоатация

Място на данните за идентификация върху уреда

Означението на типа и серийният номер са посочени върху табелката на уреда. Препишете тези данни във Вашето Ръководство за експлоатация и при възникнали въпроси винаги ги съобщавайте на нашето представителство или сервис.

Тип:

Поколение: 01

Сериен №:

3 Описание

3.1 Употреба по предназначение

Уредът служи на професионалните ползватели за забиване на пирони, болтове и Комбо-елементи в бетон, стомана и силикатни тухли.

Уредът може да се използва само като се държи с ръце.

Не са разрешени никакви манипулации или промени по уреда.

Уредът не трябва да се използва във взривоопасна или запалителна среда освен ако е изрично предвиден за такова приложение.

За избягване на опасност от нараняване използвайте само оригинални Хилти крепежни елементи, заряди, принадлежности и резервни части или такива с идентично качество.

Спазвайте указанията за експлоатация, обслужване и поддръжка, посочени в Ръководството за експлоатация.

Уредът и неговите приспособления могат да бъдат опасни, ако бъдат използвани неправомерно от неквалифициран персонал и без съблюдаване на изискванията за работа.

Работата, обслужването и поддръжката на уреда може да се осъществяват само от обучен персонал. Този персонал трябва да бъде инструктиран специално за възникващите опасности при работа с уреда.

Като при всички уреди за директен монтаж в прахов режим на работа уредът, зарядите и крепежните елементи образуват техническо единство. Това означава, че с тази система може да се гарантира безпроблемно закрепване само тогава, когато се използват произведените специално за този уред крепежни елементи и заряди, респ. продукти на Хилти с идентично качество. Само при спазване на тези условия вадат дадените от Хилти препоръки за закрепване и експлоатация.

3.2 Приложения и програма за крепежни елементи

Програма за елементи

Обозначаване на поръчка	Приложение
X-U	Пирон с висока якост с голям диапазон на приложение за закрепване върху високоустойчиви бетон и стомана
X-C	Стандартен пирон за закрепване върху бетон
X-S	Стандартен пирон за ефективно закрепване на стомана
X-CT	Лесно отстраним пирон за кофраж за временно закрепване върху бетон
X-CR	Неръждаем пирон за закрепване във влажна или корозираща среда
X-CF	Допълнително укрепен пирон за дървени конструкции върху бетон
X-FS	Крепежен елемент за позициониране на кофраж

bg

Обозначаване на поръчка	Приложение
X-SW	Гъвкав зърнест елемент за закрепване на фолия и на тънък изолационен материал върху бетон и стомана
X-HS / X-HS-W	Окачена система с резбова връзка
X-CC	Укрепващ клипс за окачване с телено въже
X-(D)FB / X-EMTC	Фиксирано пресоване на метали за закрепване на електрически тръби и изолирани санитарни и водопроводни тръби, както и на тръби за отопление (топло и студено)
X-EKB	Кабелни скоби за хоризонтално полагане на проводници на тавани и стени
X-ECH	Кабелен държач за снопово полагане на проводници на тавани и стени
X-ET	Елемент за електрически кабелен канал за закрепване на пластмасови (PVC) електрически кабелни канали
X-(E)M/W/6/8	Болтове с резба за закрепване върху бетон и стомана

Заряди

Заряди тип	Цвят	Якост
6.8/11 М зелени	зелени	леки
6.8/11 М жълти	жълти	средни
6.8/11 М червени	червени	яки

4 Принадлежности, консумативи

УКАЗАНИЕ

Относно други устройства и крепежни елементи, моля, свържете се с Вашето местно представителство на Хилти.

Принадлежности и тест за почистване

Обозначение
Комплект за почистване
Хилти спрей
Опаковане на резервни части
Ръководство за експлоатация
Допълнителна носеща плоча

Стандартни принадлежности

Обозначение
Бутало
Носеща плоча
Буталодач
Болтоводач
Пружинна скоба

Обозначение
Ограничител
Пружинен пръстен

5 Технически данни

Запазени права за технически изменения!

Уред	DX 2
Тегло	2,4 кг
Размери (Д x Ш x В)	345 мм × 50 мм × 157 мм
Максимална дължина на елемента	62 мм (2½")
Заряди	6,8/11 М (27 припл. къси) зелени, жълти, червени
Ход на притискане	16 мм (0.63")
Сила на натиск	160 N
Работна температура / Температура на околната среда	-15...+50 °C
Препоръчителна максимална честота на монтаж	450/ч

bg

6 Въвеждане в експлоатация



УКАЗАНИЕ

Преди пускане в действие прочетете Ръководството за експлоатация.

6.1 Проверка на уреда **2**

ПРЕДУПРЕЖДЕНИЕ

Не работете с уреда, ако частите са повредени или елементите за управление не функционират изправно. Дайте уреда за ремонт в оторизиран сервиз на Хилти.

Уверете се, че в уреда няма лента със заряди. Ако в уреда има лента със заряди, изтеглете я с ръка горе от уреда.

Прегледайте всички външни елементи на уреда за повреди и се уверете в безупречното функциониране на елементите за управление.

Проверете буталото и пружинната скоба за правилен монтаж и износване.

7 Инструкции

7.1 Инструкции за закрепване

Винаги спазвайте настоящите инструкции за употреба.

УКАЗАНИЕ

За подробна информация поискайте техническите инструкции от Вашето местно представителство на Хилти или при нужда национални технически разпоредби.

7.1.1 Минимални разстояния

Минимални разстояния при закрепване върху стомана

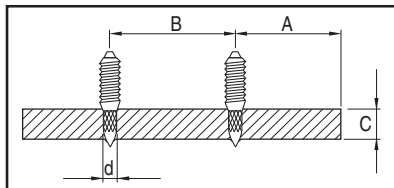

A	мин. разстояние от ръбовете = 15 мм ($\frac{5}{8}$ ")
B	мин. междуосово разстояние = 20 мм ($\frac{3}{4}$ ")
C	мин. дебелина на основата = 3 мм ($\frac{1}{8}$ ")

Минимални разстояния при закрепване върху бетон

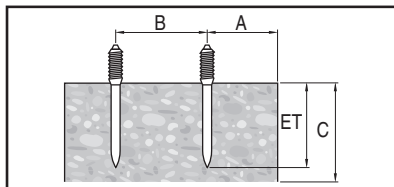

A	мин. разстояние от ръбовете = 70 мм ($2\frac{3}{4}$ ")
B	мин. междуосово разстояние = 80 мм ($3\frac{1}{8}$ ")
C	мин. дебелина на основата = 100 мм (4")

bg

7.1.2 Дълбочини на проникване

УКАЗАНИЕ

Примери и специфична информация ще намерите в Hilti Fastening Technology Manual.

Дължини на пироните върху стомана

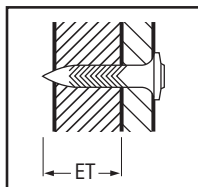

ET	Дълбочина на проникване: 12 ± 2 мм ($\frac{1}{2}$ " ± $\frac{1}{16}$ ")
----	--

Дължини на пироните върху бетон

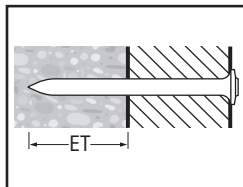

ET	Дълбочина на проникване: 22 мм (макс. 27 мм) ($\frac{7}{8}$ " (макс. 1")
----	---

8 Експлоатация

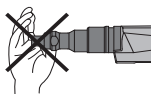

ПРЕДУПРЕЖДЕНИЕ

Чрез притискане към част от тялото (напр. ръката) уредът може да бъде приведен в състояние на готовност за работа. Състоянието на готовност за работа прави също така възможно забиването на елементи в части на тялото. **Никога не притискайте уреда към части от тялото.**

ПРЕДУПРЕЖДЕНИЕ

По време на монтажната операция може да се откърти материал или да бъде изхвърлен материал от магазинните ленти. **Използвайте (работещият и лицата около него) защитни очила и защитна каска.** Изхвърчащият материал може да нарани тялото и очите.

ВНИМАНИЕ

Монтирането на крепежните елементи се инициира чрез взривяване на заряда. **Носете (работещият и лицата около него) антифони.** Твърде силният шум може да увреди слуха.

ПРЕДУПРЕЖДЕНИЕ

Никога не монтирайте повторно един и същ крепежен елемент, защото това може да доведе до счупване и заклеждане на елемента.

ПРЕДУПРЕЖДЕНИЕ

Не монтирайте елементи в налични отвори освен ако това се препоръчва от Хилти (например DX-Kwik).

ВНИМАНИЕ

Ако уредът е прегрял, оставете го да се охлади. Не надвишавайте максималната честота на монтиране.

8.1 Поведение при грешно взривяване на заряд

При грешно взривяване или когато даден заряд не се взриви, винаги действайте в следната последователност:

Задръжте уреда в продължение на 30 секунди притиснат към работната повърхност.

Ако зарядът все още не се взривява, отделете уреда от работната повърхност, като внимавате при това да не го насочвате към себе си или към друго лице.

Придвигнете лентата със зарядите чрез презареждане с един заряд напред; използвайте докрай останалите заряди от лентата със заряди; отстранете използвана

ната лента със заряди и я изхвърлете така, че да бъде невъзможно повторно използване или злоупотреба.

8.2 Зареждане на уреда 3

1. Най-напред избутайте пирона с главата в посока отпред в уреда, докато заготовката на пирона застане в уреда.
2. Избутайте лентата със зарядите, с тесния край отпред, в посока отдолу в ръкохватката, докато лентата със зарядите потъне докрай в ръкохватката.
3. Когато искате да използвате употребявана лента със заряди, извадете с ръка лентата със заряди горе от уреда, докато в склада със заряди попадне неизползван заряд.

8.3 Настройка на мощността

1. Изберете якостта на заряда в съответствие с приложението.
2. Ако няма налични експериментални данни, започвайте винаги с минималната мощност: Изберете най-слабия цвят на заряда.
3. Поставете пирон.
Ако пиронът не проникне достатъчно дълбоко, при нужда използвайте по-як заряд или по-къс пирон.

8.4 Поставяне 4

ПРЕДУПРЕЖДЕНИЕ

Съблюдавайте непрекъснато указанията за безопасност в Ръководството за експлоатация.

1. Притиснете уреда вертикално към работната повърхност.
2. Задействайте изстрела чрез натискане на спусъка.

8.5 Презареждане на уреда 5

ВНИМАНИЕ

Не използвайте вибрационно движение при връщането на буталото и придвижването на зарядите. Вибрационното движение може да доведе до наранявания и повреди по уреда.

УКАЗАНИЕ

В случай че приставката трудно се издърпва назад, респ. трудно се придвижва обратно, уредът има нужда от почистване. Дайте уреда за ремонт! (виж Раздел 9.3).

1. След приключване на монтажната операция обхваанете приставката с палеца и показалеца.
2. Издърпайте приставката по вертикалната ос на уреда до ограничителя в посока напред.

3. Придвижете приставката отново докрай в посока назад.
По този начин буталото ще бъде поставено обратно в изходна позиция и зарядът ще бъде придвижен.
Сега вече уредът е готов за следващата монтажна операция.

8.6 Разреждане на уреда **6**

Уверете се, че в уреда няма лента със заряди или крепежен елемент.
Ако в уреда има лента със заряди или крепежен елемент, изтеглете лентата със заряди с ръка горе от уреда и отстранете крепежния елемент от болтоводача.

9 Обслужване и поддръжка на машината



ВНИМАНИЕ

В зависимост от уреда при регулярна експлоатация той се замърсява и определени части и елементи се износват. Поради това регулярните проверки и поддръжка са неизбежна и необходима предпоставка за надеждната и безопасна работа на уреда. Ние препоръчваме почистване на уреда и проверка на буталото най-малко веднъж дневно при интензивно използване, но най-късно след 3 000 монтажни операции!

ПРЕДУПРЕЖДЕНИЕ

В уреда не трябва да има заряди. При извършване на работи по поддръжка и ремонт в болтоводача не трябва да има крепежен елемент.

ВНИМАНИЕ

По време на работа уредът може да се нагорещи. Можете да си изгорите ръцете. При обслужване и поддръжка носете защитни ръкавици. Оставете уреда да се охлади.

9.1 Обслужване на уреда

Редовно почиствайте външната страна на уреда с леко навлажнена кърпа.

ПРЕДУПРЕЖДЕНИЕ

Не използвайте пръскачки или пароструйки за почистване! Не допускайте попадането на чужди тела във вътрешността на уреда.

9.2 Поддръжка

Редовно преглеждайте всички външни елементи на уреда за повреди и се уверете в изправността на елементите за управление. Не работете с уреда, ако има повредени части или елементите за управление не функционират изправно. Дайте уреда за ремонт в сервис на Хилти.

Експлоатирайте уреда само с препоръчаните заряди и настройки на мощността. Погрешен избор на заряд или прекалено висока мощност могат да доведат до предсрочно излизане от строя на части от уреда.

ВНИМАНИЕ

Замърсяванията по уредите DX съдържат вещества, които могат да застрашат Вашето здраве. **Не вдъшвайте прах / замърсявания, отделени при почи-**

стването. Не допускайте прах / замърсявания да попаднат в хранителни продукти. След почистване на уреда си измийте ръцете. При поддръжка / смазване на части от уреда никога не използвайте смазки. Това може да доведе до смущения във функциите на уреда. Използвайте само Хилти спрей или продукти със съпоставимо качество.

9.3 Предаване уреда за ремонт

Предайте уреда за ремонт, когато се появят колебания на мощността, респ. погрешно взривяване на заряда, или когато удобството при обслужването осезаемо намалява. По-конкретно това означава: Необходимата сила на притискане се увеличава, съпротивлението на спусъка нараства, лентата със зарядите не може лесно да бъде отстранена или презареждането протича тромаво.

9.3.1 Демонтаж на уреда **7**

ВНИМАНИЕ

При отстраняването на пружинната скоба от носещата плоча пружинната скоба може да отскочи с голяма скорост от носещата плоча. **Пазете себе си и трети лица от наранявания. Дръжте носещата плоча така, че при нужда пружинната скоба да отскочи по посока на пода.**

1. Повдигнете и завъртете пружинния пръстен с помощта на отвертка или пирон.
2. Издърпайте ограничителя в посока назад и го извадете.
3. Издърпайте приставката навън.
4. Отстранете пружинната скоба. За целта използвайте подходящ инструмент (напр. отвертка или пирон).
5. Свалете носещата плоча с болтоводача от буталоводача.
6. Извадете буталото от буталоводача.
7. Плъзнете болтоводача в посока назад от носещата плоча.

УКАЗАНИЕ При силно замърсен уред избутайте болтоводача в посока напред с буталото от носещата плоча.

9.3.2 Проверка на буталото за износване

УКАЗАНИЕ

Не използвайте износени бутала и не предприемайте никакви манипулации по буталото.

Сменете буталото, ако:

- е счупено.
- е много изхабено (напр. 90° пробив в сегмента).
- буталният пръстен е изсочил или липсва.
- буталото е огънато (Проверка при търкаляне върху гладка повърхност).

9.3.3 Проверка на болтоводача за износване

Сменете болтоводача, ако тръбата е повредена (напр. огъната, развалцована, напукана или счупена).

9.3.4 Проверка на пружинната скоба за износване

Сменете пружинната скоба, ако е силно износена / смачкана или развалцована.

9.3.5 Почистване 8 9 10 11

Почиствайте уреда най-малко един път в седмицата, респ. непосредствено след всеки по-голям брой поставени пирони (прибл. 3 000 операции на закрепване). Почиствайте отделните части със съответните четки:

1. Почиствайте болтоводача и носещата плоча отвътре и отвън.
2. Почиствайте буталата, както и буталните пръстени, докато те започнат да се движат свободно.
3. Почиствайте буталоводача отвътре и отвън.
4. Почиствайте корпуса отвътре.

9.3.6 Смазване

Напръскайте леко почиствените части с доставения допълнително Хилти спрей. Използвайте само Хилти спрей или продукти със съпоставимо качество.

9.3.7 Монтаж на уреда 12

УКАЗАНИЕ

Боравете внимателно с дребните части на уреда. Може да се изгубят.

1. Поставете болтоводача в носещата плоча.
2. Плъзнете буталото в буталоводача докрай до ограничителя.
3. Поставете носещата плоча с болтоводача върху буталоводача.
УКАЗАНИЕ Жлебът на носещата плоча трябва да съвпада с буталоводача.
4. Натиснете пружинната скоба във вдлъбнатината.
5. Поставете приставката в уреда.

УКАЗАНИЕ Жлебът на буталото и на болтоводача трябва да съвпада с отвора на ограничителя.

6. Натиснете ограничителя в отвора и завъртете пружинната скоба обратно през ограничителя.

УКАЗАНИЕ Ограничителят може да бъде отстранен в обрнато положение и отново да бъде поставен.

bg

9.3.8 Проверка

След извършване на работи по обслужване и поддръжка проверете дали всички защитни устройства са поставени и функционират изправно.

УКАЗАНИЕ

Вие можете да установите дали уредът е приведен в състояние на готовност за работа, като притиснете към твърда основа и задействате незаредения уред, т.е. уред без наличие на крепежен елемент и заряд. Ясно щракване на спусъка сигнализира за състоянието на готовност за работа.

10 Локализиране на повреди



ПРЕДУПРЕЖДЕНИЕ

Преди работи по отстраняване на неизправности уредът трябва да се разрези.

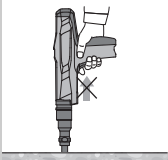
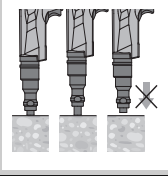
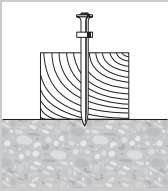
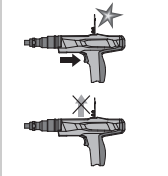
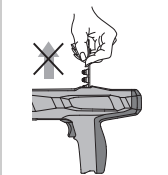
Неизправност	Възможна причина	Отстраняване
Голямо изразходване на сила при презареждане	Разпределение на изгорели остатъци	Предайте уреда за ремонт Виж раздел: 9.3 Предаване уреда за ремонт
Необходимата сила на натиск се увеличава	Разпределение на изгорели остатъци	Предайте уреда за ремонт Виж раздел: 9.3 Предаване уреда за ремонт
Съпротивлението на спусъка се увеличава	Разпределение на изгорели остатъци	Предайте уреда за ремонт Виж раздел: 9.3 Предаване уреда за ремонт
Лентата със заряди може да бъде отстранена много трудно	Разпределение на изгорели остатъци	Предайте уреда за ремонт Виж раздел: 9.3 Предаване уреда за ремонт

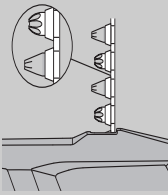
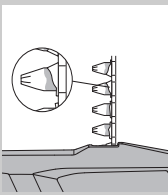
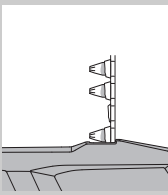
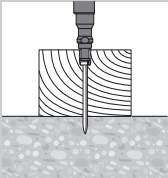
Неизправност	Възможна причина	Отстраняване
<p>Уредът не може да се задейства</p> 	<p>Уредът не е презареден. Зарядът вече е гръмнал.</p>	<p>Виж раздел: 8.5 Презареждане на уреда 5</p> <p>Придвижете празния заряд чрез презареждане или придвижете ръчно лентата със заряди.</p>
	<p>Уредът не е бил притиснат докрай</p>	<p>Притиснете уреда докрай</p> <p>Предайте уреда за ремонт</p> <p>Виж раздел: 9.3 Предаване уреда за ремонт</p>
<p>Уредът блокира</p> 	<p>Уредът е силно замърсен.</p>	<p>Почистете уреда.</p> <p>Виж раздел: 9.3 Предаване уреда за ремонт</p>
	<p>Повредено бутало</p>	<p>Проверете буталото и при нужда го сменете</p> <p>Виж раздел: 9.3.2 Проверка на буталото за износване</p>
	<p>Повреден уред</p>	<p>Ако проблемът остане: Обърнете се към офис на Хилти</p>
<p>Погрешно взривяване: Пониската сила на звука като нормална. Елементът е поставен в основата само частично</p> 	<p>Погрешно положение на буталото</p>	<p>Отстранете лентата със зарядите и презаредете уреда.</p> <p>Виж раздел: 8.5 Презареждане на уреда 5</p>
	<p>Некачествени заряди</p>	<p>Сменете лентата със зарядите (ако е необходимо, използвайте нова/суха опаковка)</p> <p>Ако проблемът остане: Предайте уреда за ремонт.</p> <p>Виж раздел: 9.3 Предаване уреда за ремонт</p>
<p>Лентата със заряди не може да бъде придвижена</p> 	<p>Повредена лента със заряди</p>	<p>Сменете лентата със заряди</p>
	<p>Уредът е силно замърсен.</p>	<p>Почистете уреда.</p> <p>Виж раздел: 9.3 Предаване уреда за ремонт</p>
	<p>Повреден уред</p>	<p>Ако проблемът остане: Обърнете се към офис на Хилти</p>
<p>Лентата със заряди не може да бъде отстранена</p> 	<p>Уредът е прегрял</p>	<p>Оставете уреда да се охлади</p> <p>След това отстранете внимателно от уреда лентата със зарядите</p> <p>ПРЕДУПРЕЖДЕНИЕ</p> <p>Не се опитвайте със сила да отстраните заряди от магазинната лента или от уреда.</p> <p>Ако проблемът остане: Обърнете се към офис на Хилти</p>

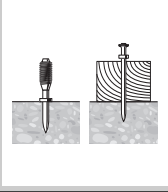
Неизправност	Възможна причина	Отстраняване
<p>Зарядът не се взривява.</p> 	<p>Некачествен заряд</p> <hr/> <p>Замърсен уред</p>	<p>Издърпайте лентата със зарядите с един заряд напред.</p> <hr/> <p>Предайте уреда за ремонт</p> <p>ПРЕДУПРЕЖДЕНИЕ</p> <p>Уверете се, че се използват правилните касети и че те се намират в безупречно състояние.</p> <p>Виж раздел: 9.3 Предаване уреда за ремонт</p> <p>Ако уредът не може да се разглоби: Обърнете се към офис на Хилти.</p>
<p>Лентата със заряди се разтопява</p> 	<p>При поставянето уредът е бил притискан прекалено дълго</p> <hr/> <p>Прекалено висока честота на работа</p>	<p>Не притискайте прекалено дълго, преди уредът да бъде задействан.</p> <p>Отстранете лентата със зарядите.</p> <hr/> <p>Преустановете веднага работата.</p> <p>Отстранете лентата със зарядите и оставете уреда да се охлади.</p> <p>ПРЕДУПРЕЖДЕНИЕ</p> <p>Не се опитвайте със сила да отстраните заряди от магазинната лента или от уреда.</p> <p>Почистете уреда и отстранете празните заряди.</p> <p>Ако уредът не може да се разглоби: Обърнете се към офис на Хилти.</p>
<p>Зарядът се освобождава от лентата със заряди</p> 	<p>Прекалено висока честота на работа</p>	<p>Преустановете веднага работата.</p> <p>Отстранете лентата със зарядите и оставете уреда да се охлади.</p> <p>ПРЕДУПРЕЖДЕНИЕ</p> <p>Не се опитвайте със сила да отстраните заряди от магазинната лента или от уреда.</p> <p>Почистете уреда и отстранете празните заряди.</p> <p>Ако уредът не може да се разглоби: Обърнете се към офис на Хилти.</p>
<p>Буталото е захванато здраво в основата / елементът е поставен на голяма дълбочина</p> 	<p>Прекалено къс елемент</p> <hr/> <p>Елемент без заготовка</p> <hr/> <p>Прекалено висока мощност</p>	<p>Използвайте по-дълъг елемент.</p> <hr/> <p>Използвайте елемент със заготовка за приложение върху дърво.</p> <hr/> <p>Използвайте по-слаби заряди.</p>

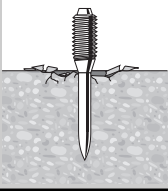
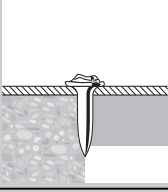
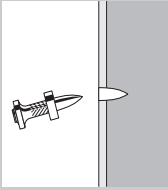
Неизправност	Възможна причина	Отстраняване
Прекалено плитко поставен елемент 	Прекалено дълъг елемент	Използвайте по-къс елемент. УКАЗАНИЕ Съблюдавайте минималните изсквания за поставяне в дълбочина. Снабдете се с "Наръчник за укрепваща техника" от Вашия офис на Хилти.
	Прекалено ниска мощност	Използвайте по-як заряд.
Пиронът се изкривява 	Твърда повърхност (стомана, бетон) Твърди и/или големи добавъчни вещества в бетона. Армировъчно желязо точно под бетонната повърхност.	Използвайте по-як заряд. Използвайте уреда DX 460 с DX-Kwik (предварително пробиване). Използвайте по-къс пирон. Използвайте пирон с по-широки граници на приложение. Използвайте уреда DX 460 с DX-Kwik (предварително пробиване). Извършете укрепване на друго място.
Откъртване на бетон 	Твърд/стар бетон Твърди и/или големи добавъчни вещества в бетона.	Използвайте по-къс пирон. Използвайте по-як заряд. Използвайте уреда DX 460 с DX-Kwik (предварително пробиване).
Повреден пирон с глава 	Прекалено висока мощност Преминала е границата на приложение (прекалено твърда основа) Повредено бутало	Използвайте по-слаби заряди. Използвайте пирон с по-широки граници на приложение. Сменете буталото.
Пиронът не прониква достатъчно дълбоко в основата 	Прекалено ниска мощност Преминала е границата на приложение (прекалено твърда основа) Неподходяща система Погрешно положение на буталото	Използвайте по-як заряд. Използвайте пирон с по-широки граници на приложение. Използвайте по-здрава система, като напр. DX 460. Отстранете лентата със зарядите и презаредете уреда. Виж раздел: 8.5 Презареждане на уреда 5

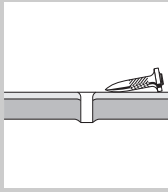
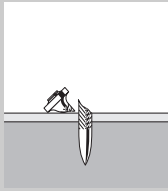
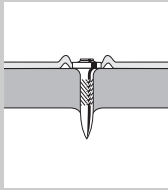
Неизправност	Възможна причина	Отстраняване
Пиронът не се задържа в основата 	Тънка стоманена основа	Използвайте друг заряд. Използвайте пирони за тънки стоманени основи. Стоманена основа < 3 мм неподходяща за DX.
Счупване на пилона 	Прекалено ниска мощност Преминалата е границата на приложение (прекалено твърда основа) Неподходяща система	Използвайте по-як заряд. Използвайте по-къс пирон. Използвайте пирон с по-широки граници на приложение. Използвайте по-здрава система, като напр. DX 460.
Пиронът с главата перфорира крепежния материал (ламинарина) 	Прекалено висока мощност	Използвайте по-слаби заряди. Използвайте пирони с Top Hat. Използвайте пирони със заготовка .

bg

11 Третиране на отпадъци



В по-голямата си част уредите на Хилти са произведени от материали за многократна употреба. Предпоставка за многократното им използване е тяхното правилно разделяне. В много страни концернът Хилти вече е изградил възможности за обратно вземане на Вашия употребяван уред. По тези въпроси се обърнете към центъра за клиентско обслужване на Хилти или към търговско-техническия Ви консултант.

12 Гаранция от производителя за уредите

При въпроси относно гаранционните условия, моля, обърнете се към Вашия местен партньор ХИЛТИ.

13 Декларация за съответствие с нормите на ЕС (оригинал)

Обозначение:	Уред за директен монтаж
Обозначение на типа:	DX 2
Поколение:	01
Година на производство:	2014

Декларираме на собствена отговорност, че този продукт отговаря на следните директиви и стандарти: 2006/42/EG, 2011/65/EC.

Hilti Corporation, Feldkircherstrasse 100,
FL-9494 Schaan



Norbert Wohlwend
Head of Quality & Processes
Management
BU Direct Fastening
02/2014



Lars Taenzer
Head of BU Direct Fastening
BU Direct Fastening
02/2014

Техническа документация при:

Hilti Entwicklungsgesellschaft mbH
Zulassung Elektrowerkzeuge
Hiltistrasse 6
86916 Kaufering
Deutschland

bg

14 СІР-потвърждение за изпитване

За страните-членки на Рамковата програма за конкурентоспособност и иновации (С.І.Р.) , които са извън юрисдикцията на ЕС и на Европейската асоциация за свободна търговия (ЕFTA), важи следното: Уредът на Хилти DX 2 е конструкционно одобрен и типово проверен. Въз основа на това на уреда е поставен знак за одобрение на РТВ с квадратна форма и с

вписан номер на одобрението S 830. С това Хилти гарантира съответствието с одобрената конструкция. За недопустими недостатъци, констатирани при експлоатацията, следва да бъдат уведомен отговорните ръководители на Службата за одобрение (РТВ), както и Бюрото на Постоянната Международна Комисия (С.І.Р.).

15 Безопасност на потребителите и сигурност

15.1 Информация за шумови нива

Уред за директен монтаж в режим на зареждане

Тип	DX 2
Модел	Серия
Калибър	6.8/11
Приложение	Закрепване на 20 мм слепена слоеста дървесина върху бетон (C40) с X-U47 P8

Обявени измерени стойности на звуковите параметри съгласно Директива за машини 2006/42/EG във връзка с E DIN EN 15895

Ниво на звукова мощност, $L_{WA}, 1s^1$	101 dB (A)
Емисионно ниво на звука на работното място, $L_{pA}, 1s^2$	104 dB (A)
Емисионно върхово ниво на звука, $L_{pC}, peak^3$	139 dB (C)

¹ ± 2 dB (A)

² ± 2 dB (A)

³ ± 2 dB (C)

Условия на монтаж и на експлоатация: Монтажът и експлоатацията на пистолета за закрепване на болтове E DIN EN 15895-1 в безехово помещение за изпитване на фирма Müller-BBM GmbH. Условията на околната среда в помещението за изпитване отговарят на DIN EN ISO 3745.

Метод на изпитване: Съгласно E DIN EN 15895, DIN EN ISO 3745 и DIN EN ISO 11201 метод на обвиваща повърхнина в свободното поле върху рефлектираща основа.

ЗАБЕЛЕЖКА: Измерените шумови емисии и принадлежащата несигурност на измерването представят горната граница на очакваните при измерванията звукови параметри.

Отклонения в работните условия могат да доведат до други стойности на емисиите.

15.2 Вибрация

Посочваната според 2006/42/ЕС сумарна стойност на трептене не надвишава 2,5 м/сек.².

Повече информация относно сигурност и безопасност на потребителя може да намерите на интернет-страницата на Хилти www.hilti.com/hse.



Hilti Corporation

LI-9494 Schaan

Tel.: +423/234 21 11

Fax: +423/234 29 65

www.hilti.com

Hilti = registered trademark of Hilti Corp., Schaan

W 4344 | 0414 | 00-Pos. 2 | 1

Printed in China © 2014

Right of technical and programme changes reserved S. E. & O.

2083450 / A3



2083450