

HILTI

AI S1/4

Deutsch	de
English	en
Français	fr
Italiano	it
Español	es
Português	pt
Nederlands	nl
Dansk	da
Svenska	sv
Suomi	fi
Magyar	hu
Polski	pl
Русский	ru
Česky	cs
Slovenčina	sk
Türkçe	tr
한국어	ko
中文	cn

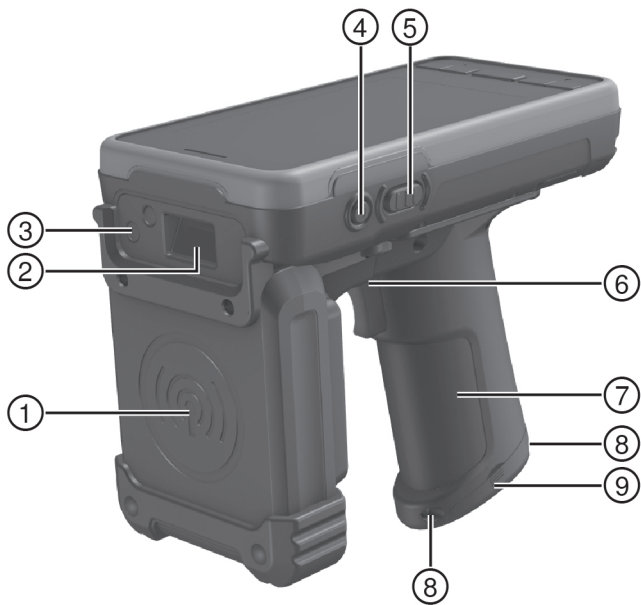



2

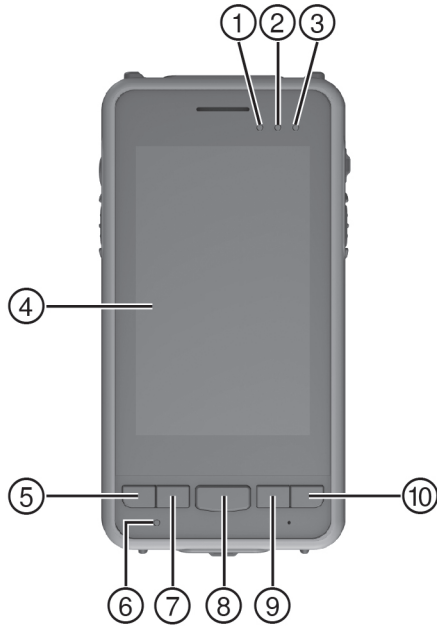

3

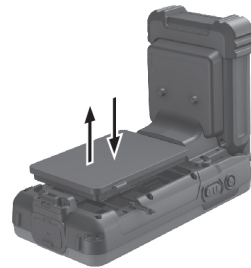

4



5



6



AI S1/4



de	Original-Bedienungsanleitung	1
en	Original operating instructions	10
fr	Mode d'emploi original	19
it	Istruzioni originali	29
es	Manual de instrucciones original	38
pt	Manual de instruções original	47
nl	Originele handleiding	56
da	Original brugsanvisning	65
sv	Originalbruksanvisning	74
fi	Alkuperäiset ohjeet	83
hu	Eredeti használati utasítás	92
pl	Oryginalna instrukcja obsługi	101
ru	Оригинальное руководство по эксплуатации	111
cs	Originální návod k obsluze	121
sk	Originálny návod na obsluhu	130
tr	Orijinal kullanım kılavuzu	139
ko	오리지널 사용설명서	148
cn	原版操作说明	157

1 Angaben zur Dokumentation

1.1 Zeichenerklärung

1.1.1 Warnhinweise

Warnhinweise warnen vor Gefahren im Umgang mit dem Produkt. Folgende Signalwörter werden in Kombination mit einem Symbol verwendet:

	GEFAHR! Für eine unmittelbar drohende Gefahr, die zu schweren Körperverletzungen oder zum Tod führt.
	WARNUNG! Für eine möglicherweise gefährliche Situation, die zu schweren Körperverletzungen oder zum Tod führen kann.
	VORSICHT! Für eine möglicherweise gefährliche Situation, die zu leichten Körperverletzungen oder zu Sachschäden führen kann.

1.1.2 Symbole

Folgende Symbole werden verwendet:

	Vor Benutzung Bedienungsanleitung lesen
---	---

1.1.3 Abbildungen

Die Abbildungen in dieser Anleitung dienen dem grundsätzlichen Verständnis und können von der tatsächlichen Ausführung abweichen:

2	Mit diesen Zahlen sind die Abbildungen am Anfang dieser Dokumentation nummeriert; im Text dieser Anleitung verweisen diese Zahlen auf die jeweilige Abbildung.
②	Positionsnummern werden in der Abbildung Übersicht verwendet. Im Abschnitt Produktübersicht verweisen die Nummern der Legende auf diese Positionsnummern.

1.2 Zu dieser Dokumentation

- ▶ Lesen Sie die Bedienungsanleitung vor Inbetriebnahme unbedingt durch.
- ▶ Bewahren Sie diese Bedienungsanleitung immer beim Gerät auf.
- ▶ Geben Sie das Gerät nur mit Bedienungsanleitung an andere Personen weiter.

Änderungen und Irrtümer vorbehalten.

1.3 Produktinformationen

Hilti Produkte sind für den professionellen Benutzer bestimmt und dürfen nur von autorisiertem, eingewiesenem Personal bedient, gewartet und instand gehalten werden. Dieses Personal muss speziell über die auftretenden Gefahren unterrichtet sein. Vom Produkt und seinen Hilfsmitteln können Gefahren ausgehen, wenn sie von unausgebildetem Personal unsachgemäß behandelt oder nicht bestimmungsgemäß verwendet werden.

- ▶ Übertragen Sie Bezeichnung und Seriennummer vom Typenschild in die nachfolgende Tabelle.
- ▶ Geben Sie diese Informationen immer an, wenn Sie sich mit Anfragen zum Produkt an unsere Vertretung oder Servicestelle wenden:

Produktangaben

Typ:	
Generation:	02
Seriennummer:	

2 Sicherheit

2.1 Sicherheitshinweise

Neben den sicherheitstechnischen Hinweisen in den einzelnen Kapiteln dieser Bedienungsanleitung sind folgende Bestimmungen jederzeit strikt zu beachten.

2.1.1 Bestimmungsgemäße Verwendung

- ▶ Benutzen Sie, um Verletzungsgefahren zu vermeiden, nur Original-Zubehör und -Zusatzgeräte von **Hilti**.

- ▶ **Manipulationen oder Veränderungen am Gerät sind nicht erlaubt.**
- ▶ **Beachten Sie die Angaben zu Betrieb, Pflege und Instandhaltung in der Bedienungsanleitung.**
- ▶ **Machen Sie keine Sicherheitseinrichtungen unwirksam und entfernen Sie keine Hinweis- und Warnschilder.**
- ▶ Überprüfen Sie das Gerät vor dem Gebrauch. **Ein beschädigtes Gerät darf nicht verwendet werden.** Lassen Sie ein beschädigtes Gerät von einer **Hilti** Servicestelle reparieren.

2.1.2 Sachgemäße Einrichtung des Arbeitsplatzes

- ▶ **Vermeiden Sie, bei Arbeiten auf Leitern, eine abnormale Körperhaltung. Sorgen Sie für sicheren Stand und halten Sie jederzeit das Gleichgewicht.**
- ▶ **Vermeiden Sie, bei Arbeiten auf Leitern, eine abnormale Körperhaltung. Sorgen Sie für sicheren Stand und halten Sie jederzeit das Gleichgewicht.**
- ▶ **Verwenden Sie das Gerät nur innerhalb der definierten Einsatzgrenzen.**
- ▶ **Benutzen Sie das Gerät nicht, wo Brand- oder Explosionsgefahr besteht.**
- ▶ Sorgen Sie dafür, dass der Koffer beim Transport genügend gesichert ist und keine Verletzungsgefahr besteht.

2.1.3 Elektromagnetische Verträglichkeit

- ▶ Obwohl das Gerät die strengen Anforderungen der einschlägigen Richtlinien erfüllt, kann **Hilti** die Möglichkeit nicht ausschließen, dass das Gerät durch starke Strahlung gestört wird, was zu einer Fehloperation führen kann. In diesem Fall oder bei anderen Unsicherheiten müssen Kontrollmessungen durchgeführt werden. Ebenfalls kann **Hilti** nicht ausschließen, dass andere Geräte (z.B. Navigationseinrichtungen von Flugzeugen) gestört werden.
- ▶ **Das Gerät darf nicht in der Nähe von Schwangeren oder Personen mit Herzschrittmachern verwendet werden.**
- ▶ Richten Sie das Gerät niemals auf sich selbst oder den Körper einer nahe beistehenden Person. Betreiben Sie das Gerät nicht mit einer anderen Antenne und/oder einem anderen Sender.

2.1.4 Allgemeine Sicherheitsmaßnahmen

Mechanische Sicherheitsmaßnahmen

- ▶ Pflegen Sie das Gerät mit Sorgfalt. Kontrollieren Sie, ob bewegliche Geräteteile einwandfrei funktionieren und nicht klemmen, ob Teile gebrochen oder so beschädigt sind, dass die Funktion des Geräts beeinträchtigt ist. Lassen Sie beschädigte Teile vor dem Einsatz des Geräts reparieren.
- ▶ **Wenn das Gerät aus großer Kälte in eine wärmere Umgebung gebracht wird oder umgekehrt, sollten Sie das Gerät vor dem Gebrauch akklimatisieren lassen.**
- ▶ **Obwohl das Gerät gegen den Eintritt von Feuchtigkeit geschützt ist, sollten Sie das Gerät trockenwischen, bevor Sie es im Transportbehälter verstauen.**
- ▶ **Lassen Sie Ihr Gerät nur von qualifiziertem Fachpersonal und nur mit Original-Ersatzteilen reparieren. Damit wird sichergestellt, dass die Sicherheit des Geräts erhalten bleibt.**

Elektrische Sicherheitsmaßnahmen

- ▶ **Vermeiden Sie einen Kurzschluss am Akku.** Stellen Sie sicher, dass die Kontakte von Akku und Gerät frei von Fremdkörpern sind, bevor Sie den Akku einsetzen. Werden Kontakte eines Akkus kurzgeschlossen, besteht Feuer-, Explosions- und Verätzungsgefahr.
- ▶ **Vermeiden Sie das Eindringen von Feuchtigkeit in den Akku.** Eindringene Feuchtigkeit kann einen Kurzschluss und chemische Reaktionen verursachen und Verbrennungen oder Feuer zur Folge haben.
- ▶ **Stellen Sie sicher, dass die Außenflächen des Akkus sauber und trocken sind bevor Sie es in das Ladegerät einsetzen.** Beachten Sie die Bedienungsanleitung des Ladegeräts.
- ▶ Für den Transport oder eine längere Lagerung des Geräts den Akku aus dem Gerät nehmen. Vor dem erneuten Einsetzen den Akku auf Anzeichen von Lecks und Schäden kontrollieren.
- ▶ **Um Umweltschäden zu vermeiden, müssen Sie das Gerät und die Akkus gemäß den jeweils gültigen landesspezifischen Richtlinien entsorgen. Sprechen Sie im Zweifelsfall den Hersteller an.**
- ▶ Verwenden Sie für den Betrieb des Geräts und das Laden des Akkus nur den Ladeadapter AI E30 oder weitere vom Hersteller empfohlene Ladegeräte. Es besteht ansonsten die Gefahr, das Gerät zu beschädigen. Für ein Ladegerät, das für eine bestimmte Art von Akkus geeignet ist, besteht Brandgefahr, wenn es mit anderen Akkus verwendet wird.

Sorgfältiger Gebrauch von Akku-Geräten

- ▶ Bei falscher Anwendung kann Flüssigkeit aus dem Akku austreten. **Vermeiden Sie den Kontakt damit. Bei zufälligem Kontakt mit Wasser abspülen. Kommt die Flüssigkeit in die Augen, spülen Sie diese**

mit viel Wasser aus und nehmen Sie zusätzlich ärztliche Hilfe in Anspruch. Austretende Flüssigkeit kann zu Hautreizungen oder Verbrennungen führen.

- ▶ **Die Akkus dürfen nicht zerlegt, gequetscht, über 75°C (167°F) erhitzt oder verbrannt werden.** Es besteht ansonsten Feuer-, Explosions- und Verätzungsgefahr.
- ▶ **Halten Sie Akkus von hohen Temperaturen und Feuer fern.** Es besteht Explosionsgefahr.
- ▶ **Verwenden Sie ausschließlich die für das jeweilige Gerät zugelassenen Akkus.** Bei Verwendung anderer Akkus oder bei Verwendung der Akkus für andere Zwecke besteht Feuer- und Explosionsgefahr.
- ▶ **Verwenden und laden Sie niemals beschädigte Akkus** (zum Beispiel Akkus mit Rissen, gebrochenen Teilen, verbogenen, zurückgestoßenen und/oder herausgezogenen Kontakten).
- ▶ **Halten Sie nicht benutzte Akkus und Ladegeräte fern von Büroklammern, Münzen, Schlüsseln, Nägeln, Schrauben und anderen kleinen Metallgegenständen, die deren Kontakte überbrücken können.** Das Kurzschließen der Kontakte von Akkus oder Ladegeräten kann Verbrennungen und Feuer zur Folge haben.

Anforderungen an den Benutzer

- ▶ **Seien Sie aufmerksam, achten Sie darauf, was Sie tun, und gehen Sie mit Vernunft an die Arbeit mit dem Gerät. Benutzen Sie das Gerät nicht, wenn Sie müde sind oder unter dem Einfluss von Drogen, Alkohol oder Medikamenten stehen.** Ein Moment der Unachtsamkeit beim Gebrauch des Gerätes kann zu ernsthaften Verletzungen führen.
- ▶ **Stellen Sie sicher, dass die Griffeneinheit eingerastet ist.**
- ▶ **Beachten Sie alle Warn- und Hinweismeldungen des Scanners.**

Transport

- ▶ Beachten Sie die besonderen Richtlinien für Transport, Lagerung und Betrieb von Li-Ion-Akkus.

3 Beschreibung

3.1 Produktübersicht 1

- | | | | |
|---|---------------------------------|---|--------------------------------------|
| ① | RFID-Leseinheit | ⑧ | Akkufach-Schraubverschluss |
| ② | Barcode-Scan-Modul | ⑨ | Akkufachabdeckung der Griffeneinheit |
| ③ | Kamera | ⑩ | Kopfhörer-Anschlussbuchse |
| ④ | Taste Ein/Aus/Standby | ⑪ | Multifunktionstaste rechts |
| ⑤ | Multifunktionstaste links | ⑫ | USB-Anschlussbuchse für Ladekabel |
| ⑥ | Scan-Trigger | ⑬ | Griffeneinheit-Entriegelung |
| ⑦ | Griffeneinheit mit Scan-Trigger | | |

3.2 Übersicht Bildschirmeinheit 2

- | | | | |
|---|-----------------------|---|--------------|
| ① | LED für Scanner-Akku | ⑥ | Reset-Knopf |
| ② | LED für Mobilfunknetz | ⑦ | Taste Scan |
| ③ | LED für WLAN | ⑧ | Taste Home |
| ④ | Touchscreen | ⑨ | Taste Zurück |
| ⑤ | Taste Menü | ⑩ | Taste Suche |

3.3 Bestimmungsgemäße Verwendung

Das beschriebene Produkt ist ein Scanner. Es ist bestimmt zur Identifikation und Verwaltung von Betriebsmitteln, die mit einem Barcode oder einem RFID-Tag markiert sind.

3.4 Software-Funktionen

Der Scanner verwendet das Betriebssystem Android. Die Bedienung erfolgt grundsätzlich gemäß den Android-Standards, die von handelsüblichen Mobiltelefonen bekannt sind.

Die Gerätefunktionen werden für den Nutzer durch Apps bereitgestellt. Es wird dringend davon abgeraten, nicht durch **Hilti** zertifizierte Apps auf dem Scanner zu installieren. Diese werden nicht durch den **Hilti** Kundendienst unterstützt und bei einer Reparatur oder Wartung des Scanners entfernt.

Der Scanner ist für den Einsatz im Rahmen der Systemlösung **Hilti** ON!Track vorgesehen. Um die entsprechende App nutzen zu können, ist ein Benutzername und ein Passwort erforderlich. Für nähere Informationen zu **Hilti** ON!Track kontaktieren Sie bitte den **Hilti** Vertrieb oder besuchen Sie <http://ontrack.hilti.com>.

3.5 Lieferumfang

Scanner AI S1/4, Griffleinheit AI E10, Akku AI E20 für Scanner, Akku AI E21 für Griffleinheit, Ladeadapter AI E30, Handschlaufe PDA 60, Bedienungsanleitung.

Von uns freigegebene Ersatzteile, Verbrauchsmaterialien und Zubehör für Ihr Produkt finden Sie in Ihrem Hilti Center oder unter: www.hilti.com

3.6 Akkus



Hinweis

Laden Sie die Akkus bei Raumtemperatur, um eine möglichst lange Lebensdauer zu gewährleisten. Vermeiden Sie beim Laden Raumtemperaturen außerhalb des Bereichs von 0 bis 45°C.

Ein Akku im Scanner sowie ein Akku in der Griffleinheit versorgen das System. Der Akku in der Griffleinheit versorgt ausschließlich die RFID-Leseinheit. Die Batteriestatusanzeige unter Android sowie die Status-LED geben nur den Ladestand des Scanner-Akkus an. Beide Akkus werden gemeinsam mit dem mitgelieferten Ladeadapter geladen. Bei vollständig entladenen Akkus beträgt die Ladezeit bis zu 10 Stunden.

3.7 LEDs für Status von Scanner-Akku, Mobilfunk und WLAN

3.7.1 Scanner-Akku

Zustand	Bedeutung
Leuchtet rot	<ul style="list-style-type: none">Akkus werden geladen
Blinkt rot	<ul style="list-style-type: none">niedriger Ladezustand des Scanner-Akkus

3.7.2 LED für Mobilfunknetz

Zustand	Bedeutung
Leuchtet blau	<ul style="list-style-type: none">mit Netz/WLAN verbunden
LED aus	<ul style="list-style-type: none">nicht verbunden

3.7.3 LED für WLAN

Zustand	Bedeutung
Leuchtet blau	<ul style="list-style-type: none">mit WLAN verbunden
LED aus	<ul style="list-style-type: none">nicht verbunden

4 Technische Daten

4.1 Gerät

Anzeige	4-Zoll-WVGA-TFT-LCD, 480 x 800 Pixel
Betriebssystem	Basierend auf Android
Schutzklasse	IP 54 Staub- und Spritzwasserschutz nach IEC 60529
Kamera	CMOS, 5,0 Megapixel, Autofokus und Blitz
Gewicht mit Akkus	600 g (21,2 oz)
Gewicht ohne Akkus	230 g (8,1 oz)
Barcodescanner	2D-Imager

4.2 RFID-Leseinheit

Frequenzbereich (UHF ETSI)	865 MHz ... 868 MHz
Frequenzbereich (UHF FCC)	902 MHz ... 928 MHz
Reichweite	0 m ... 6 m (0 ft ... 19 ft – 10 in)

HF-Ausgangsleistung	Bis zu 33 dBm (ERP)
Protokoll	EPC Class 1 Gen 2, ISO/IEC 18000-6C

4.3 Stromversorgung

Li-Ion-Akku für Scanner	3,7 V/2,26 Ah
Li-Ion-Akku für Griffereinheit	3,7 V/4,40 Ah
Stromversorgung Ladeadapter	100...240 V/50...60 Hz
Ausgangsspannung Ladeadapter	5 V
Ladestrom	2 A

4.4 Verbindungsarten

WLAN	802.11a/b/g/n
Bluetooth	V2.1 EDR
Mobilfunk GSM/GPRS/EDGE	<ul style="list-style-type: none"> • 850 MHz • 900 MHz • 1.800 MHz • 1.900 MHz
Mobilfunk UMTS/HSPA+	<ul style="list-style-type: none"> • 850 MHz • 900 MHz • 1.900 MHz • 2.100 MHz

4.5 Umgebungsbedingungen

Betriebstemperatur	0 °C ... 45 °C (32 °F ... 113 °F)
Lagertemperatur	-25 °C ... 60 °C (-13 °F ... 140 °F)
Temperatur während Ladevorgang	0 °C ... 45 °C (32 °F ... 113 °F)
Empfohlene Lagertemperatur für Akkus	-20 °C ... 20 °C (-4 °F ... 68 °F)

5 Inbetriebnahme

5.1 Zusammenbau

5.1.1 Akku einsetzen

1. Öffnen Sie die Akkuverriegelung.
2. Setzen Sie den Akku ein.
3. Schließen Sie die Akkuverriegelung.

5.1.2 Bildschirmeinheit und Griffereinheit zusammenbauen

1. Drücken Sie die Entriegelung zum Einrasten der Griffereinheit in die Bildschirmeinheit.
2. Lassen Sie mit gedrückter Entriegelung die Griffereinheit in die Bildschirmeinheit einrasten.
3. Ziehen Sie die Handschlaufe durch die Öse.
4. Entfernen Sie die Schutzfolie.

5.1.3 SIM-Karte in Bildschirmeinheit einsetzen



Hinweis

Das Einsetzen der SIM-Karte ist nur bei Verwendung des Scanners im Mobilfunknetz erforderlich.

1. Nehmen Sie die Griffereinheit ab.

2. Öffnen Sie die Akkuverriegelung.
3. Nehmen Sie den Akku ab.
4. Setzen Sie die SIM-Karte ein.
5. Setzen Sie den Akku ein.
6. Schließen Sie die Akkuverriegelung.
7. Montieren Sie die Griffereinheit.

5.2 Ein-/Ausschalten und Standby-Modus

1. Drücken Sie zum Einschalten des Scanners die Taste Ein/Aus/Standby für 3 Sekunden.
2. Bei eingeschaltetem Scanner halten Sie zum Ausschalten die Taste Ein/Aus/Standby gedrückt, bis der Dialog zum Bestätigen angezeigt wird und bestätigen Sie diesen.
3. Zum Wechseln vom eingeschalteten Zustand in den Standby-Modus drücken Sie kurz die Taste Ein/Aus/Standby oder die Taste Home.
4. Zum Wechseln vom Standby-Modus in den eingeschalteten Zustand drücken Sie die Taste Ein/Aus/Standby drücken.

5.3 Mobilfunknetz einrichten



Hinweis

Für die Verwendung des Scanners im Mobilfunknetz ist eine SIM-Karte erforderlich, die von einem Mobilfunkanbieter bezogen werden kann.

5.3.1 SIM-Karte konfigurieren



Hinweis

Im Regelfall können die für die Konfiguration erforderlichen Informationen automatisch von der SIM-Karte gelesen werden, so dass keine Aktion des Benutzers erforderlich ist. Für andere Fälle ist das Vorgehen bei der manuellen Konfiguration nachfolgend beschrieben.

1. Wählen Sie auf dem Startbildschirm **'Einstellungen'**.
2. Wählen Sie unter **'Drahtlos & Netzwerke'** den Menüpunkt **'Mehr ...'**.
3. Wählen Sie den Menüpunkt **'Mobilfunknetze'**.
4. Setzen Sie bei **'Daten aktiviert'** ein Häkchen.
5. Wählen Sie **'Zugangspunkte'**.
6. Rufen Sie das Optionsmenü auf.
7. Wählen Sie **'Neuer APN'**.
8. Tragen Sie im Feld **'APN'** den vom Mobilfunkanbieter bereitgestellten Namen des Zugangspunktes ein.
9. Speichern Sie die Einstellungen.

5.4 WLAN einrichten

1. Wählen Sie auf dem Startbildschirm **'Einstellungen'**.
2. Wählen Sie **'WLAN'**.
 - ◀ Verfügbare Netzwerke werden angezeigt.
3. Wählen Sie Ihr Netzwerk aus.



Hinweis

Wollen Sie die Einstellungen für ein bereits eingerichtetes WLAN ändern, berühren Sie so lange das Netzwerk-Symbol, bis Optionen erscheinen.

4. Geben Sie die Verbindungsdaten ein.

5.5 Akkus laden

1. Verbinden Sie Griffereinheit und Scanner, damit auch der Akku in der Griffereinheit geladen wird.
2. Öffnen Sie die Abdeckung der USB-Buchse an der Bildschirmeinheit.
3. Verbinden Sie den USB-Stecker des Ladeadapters mit der USB-Buchse.
4. Verbinden Sie Ladeadapter mit der Spannungsversorgung.
5. Trennen Sie den Ladeadapter von Spannungsversorgung und Bildschirmeinheit, wenn die Akkus vollständig geladen sind.

- 6. Schließen Sie die Abdeckung der USB-Buchse.

5.6 Software-Installation

Sobald das Gerät mit dem Internet verbunden ist, wird die Installation der aktuellsten Version der für das Gerät vorgesehenen **Hilti** Anwendungen automatisch vorgeschlagen. Ein entsprechendes Symbol erscheint in der Statusleiste auf dem Bildschirm. Sollte dies nicht innerhalb von 2-3 Minuten der Fall sein, gehen Sie bitte wie folgt vor:

- ▶ Prüfen Sie die Internetverbindung.
- ▶ Starten Sie das Gerät neu.
- ▶ Kontaktieren Sie gegebenenfalls den **Hilti Service**.

6 Pflege und Instandhaltung

6.1 Pflege

6.1.1 Reinigen und trocknen

- ▶ Reinigen Sie das Gerät mit einem sauberen und weichen Tuch. Wenn nötig, befeuchten Sie das Tuch mit reinem Alkohol oder etwas Wasser.



Hinweis

Verwenden Sie zum Reinigen ausschließlich Alkohol oder Wasser. Andere Flüssigkeiten könnten die Kunststoffteile beschädigen.

6.2 Instandhaltung

- ▶ Verwenden Sie für einen sicheren Betrieb nur originale Ersatzteile und Verbrauchsmaterialien. Von uns freigegebene Ersatzteile, Verbrauchsmaterialien und Zubehör für Ihr Produkt finden Sie in Ihrem **Hilti Center** oder unter: www.hilti.com.

7 Transport und Lagerung

7.1 Transport

VORSICHT

Verletzungsgefahr! Ein defekter Akku kann Verätzungen verursachen und das Gerät beschädigen.

- ▶ Entfernen Sie den Akku bei Lagerung und Transport des Gerätes.

- ▶ Verwenden Sie für den Transport oder Versand Ihrer Ausrüstung entweder die **Hilti** Verpackung oder eine gleichwertige Verpackung.
- ▶ Für den Transport wird empfohlen, die Griffereinheit vom Scanner zu trennen.

7.2 Lagerung

- ▶ Lagern Sie das Gerät nicht in nassem Zustand.
- ▶ Reinigen und trocknen Sie das Gerät, den Transportkoffer und das Zubehör vor dem Lagern.
- ▶ Vermeiden Sie Betrieb und Lagerung des Gerätes bei sehr hoher Luftfeuchtigkeit. Dies erhöht die Lebensdauer.
- ▶ Für die Lagerung wird empfohlen, die Griffereinheit vom Scanner zu trennen.
- ▶ Prüfen Sie nach längerer Lagerung oder längerem Transport des Gerätes vor Gebrauch die korrekte Funktion.
- ▶ Beachten Sie Temperaturgrenzwerte bei der Lagerung Ihrer Ausrüstung, speziell bei extremen Temperaturen und wenn Sie Ihre Ausrüstung im Fahrzeug-Innenraum aufbewahren.

8 Hilfe bei Störungen

Bei Störungen, die nicht in dieser Tabelle aufgeführt sind oder die Sie nicht selbst beheben können, wenden Sie sich bitte an unseren **Hilti Service**.

Störung	Mögliche Ursache	Lösung
Scanner lässt sich nicht starten.	Akku im Scanner und/oder in der Griffereinheit unzureichend geladen.	<ul style="list-style-type: none"> ▶ Ladeadapter anschließen. ▶ Siehe "Akkus" → Seite 4.
Akku ist nach kurzer Betriebszeit entladen.	Akku defekt oder alt, oder die maximale Anzahl Ladezyklen ist überschritten	▶ Akku austauschen.
Scanner reagiert nicht.	Scanner ist im Standby-Modus oder ausgeschaltet.	▶ Taste Ein/Aus/Standby kurz drücken.
	Software-Fehler.	▶ Reset-Knopf gedrückt halten und Taste Ein/Aus/Standby drücken.
Scanner erfasst keine RFID-Tags.	RFID-Tag beschädigt.	▶ RFID-Tag ersetzen.
	RFID-Tags sind inkompatibel.	▶ Kompatible Tags von Hilti verwenden.
Scanner erfasst keine Barcodes.	Barcode verschmutzt oder beschädigt.	▶ Barcode ersetzen.
Keine WLAN-Verbindung.	WLAN nicht eingerichtet.	▶ Richten Sie das WLAN ein. → Seite 6
	Kein Netzempfang.	▶ Standort wechseln.
Keine Verbindung zum Mobilfunknetz.	Keine SIM-Karte eingelegt oder Mobilfunknetz nicht eingerichtet.	▶ Konfigurieren Sie die SIM-Karte. → Seite 6
	Kein Netzempfang.	▶ Standort wechseln.

9 Entsorgung

 **Hilti** Geräte sind zu einem hohen Anteil aus wiederverwertbaren Materialien hergestellt. Voraussetzung für eine Wiederverwertung ist eine sachgemäße Stofftrennung. In vielen Ländern nimmt **Hilti** Ihr Altgerät zur Verwertung zurück. Fragen Sie den **Hilti** Kundenservice oder Ihren Verkaufsberater.

10 Herstellergewährleistung

- ▶ Bitte wenden Sie sich bei Fragen zu den Garantiebedingungen an Ihren lokalen **Hilti** Partner.

11 FCC-Hinweis (gültig in USA)/IC-Hinweis (gültig in Kanada)



Hinweis

Dieses Gerät hat in Tests die Grenzwerte eingehalten, die in Abschnitt 15 der FCC-Bestimmungen für digitale Geräte der Klasse B festgeschrieben sind. Diese Grenzwerte sehen für die Installation in Wohngebieten einen ausreichenden Schutz vor störenden Abstrahlungen vor. Geräte dieser Art erzeugen und verwenden Hochfrequenzen und können diese auch ausstrahlen. Sie können daher, wenn sie nicht den Anweisungen entsprechend installiert und betrieben werden, Störungen des Rundfunkempfangs verursachen.

Es kann aber nicht garantiert werden, dass bei bestimmten Installationen nicht doch Störungen auftreten können. Falls dieses Gerät Störungen des Radio- oder Fernsehempfangs verursacht, was durch Aus- und Wiedereinschalten des Geräts festgestellt werden kann, ist der Benutzer angehalten, die Störungen mit Hilfe folgender Maßnahmen zu beheben:

- Die Empfangsantenne neu ausrichten oder versetzen.
- Den Abstand zwischen Gerät und Empfänger vergrößern.
- Das Gerät an die Steckdose eines Stromkreises anschließen, der unterschiedlich ist zu dem des Empfängers.
- Lassen Sie sich von Ihrem Händler oder einem erfahrenen Radio- und Fernstechniker helfen.



Hinweis

Änderungen oder Modifikationen, die nicht ausdrücklich von **Hilti** erlaubt wurden, können das Recht des Anwenders einschränken, das Gerät in Betrieb zu nehmen.

Diese Vorrichtung entspricht Paragraph 15 der FCC-Bestimmungen und RSS-210 der IC.
Die Inbetriebnahme unterliegt folgenden zwei Bedingungen:

- Dieses Gerät sollte keine schädigende Abstrahlung erzeugen.
- Das Gerät muss jegliche Abstrahlung aufnehmen, inklusive Abstrahlungen, die unerwünschte Operationen bewirken.

12 EG-Konformitätserklärung

Hersteller

Hilti Aktiengesellschaft
Feldkircherstrasse 100
9494 Schaan

Liechtenstein

Wir erklären in alleiniger Verantwortung, dass dieses Produkt mit den folgenden Richtlinien und Normen übereinstimmt.

Bezeichnung	Scanner
Typenbezeichnung	AI S1/4
Generation	02
Konstruktionsjahr	2015

Angewandte Richtlinien:

- 1999/5/EG
- 2004/108/EG (bis 19. April 2016)
- 2014/30/EU (ab 20. April 2016)
- 2006/66/EG
- 2006/95/EG (bis 19. April 2016)
- 2014/35/EU (ab 20. April 2016)
- 2011/65/EU

Angewandte Normen:

- EN ISO 12100
- EN 300 328-V1.8.1
- EN 300 440-2 V1.3.1
- EN 301 489-1 V1.9.2, EN 301 489-17 V2.1.1, EN 301 489-24 V1.5.1
- EN 302 208-2 V1.4.1

Technische Dokumentation bei:

- Zulassung Elektrowerkzeuge
Hilti Entwicklungsgesellschaft mbH
Hiltistraße 6
86916 Kaufering
Deutschland

Schaan, 07.2015



Paolo Luccini
(Head of BA Quality and Process Management /
Business Area Electric Tools & Accessories)





Edward Przybyłowicz
(Head of BU Measuring Systems / BU Measuring
Systems)

1 Information about the documentation

1.1 Explanation of signs used

1.1.1 Warnings

Warnings alert persons to hazards that occur when handling or using the product. The following signal words are used in combination with a symbol:

	DANGER! Draws attention to imminent danger that will lead to serious personal injury or fatality.
	WARNING! Draws attention to a potentially dangerous situation that could lead to serious personal injury or fatality.
	CAUTION! Draws attention to a potentially dangerous situation that could lead to slight personal injury or damage to the equipment or other property.



1.1.2 Symbols

The following symbols are used:

	Read the operating instructions before use.
---	---

1.1.3 Illustrations

The illustrations in these operating instructions are intended to convey a basic understanding and may differ from the actual version of the product:

	The illustrations at the beginning of this documentation are numbered with these numbers; in the text in these operating instructions these numbers refer to the applicable illustration.
	Item reference numbers are used in the overview illustration. In the product overview section, the numbers shown in the legend relate to these item reference numbers.

1.2 About this documentation

- ▶ It is essential that the operating instructions are read before initial operation.
- ▶ Always keep these operating instructions together with the device.
- ▶ Ensure that the operating instructions are with the device when it is given to other persons.

Changes and errors excepted.

1.3 Product information

Hilti products are designed for professional use and may be operated, serviced and maintained only by trained, authorized personnel. This personnel must be informed of any particular hazards that may be encountered. The product and its ancillary equipment may present hazards when used incorrectly by untrained personnel or when used not as directed.

- ▶ Make a note of the designation and serial number printed on the identification plate in the following table.
- ▶ Always quote this information when you contact a Hilti representative or Hilti Service regarding questions about the product:

Product information

Type:	
Generation:	02
Serial number:	

2 Safety

2.1 Safety instructions

In addition to the safety rules listed in the individual sections of these operating instructions, the following rules must be strictly observed at all times.

2.1.1 Intended use

- ▶ To reduce the risk of injury, use only genuine **Hilti** accessories and ancillary equipment.

- ▶ **Modification of the device is not permitted.**
- ▶ **Observe the information printed in the operating instructions concerning operation, care and maintenance.**
- ▶ **Do not render safety devices ineffective and do not remove information and warning notices.**
- ▶ Check the condition of the device before use. **Do not use the device if it is damaged.** If the device is damaged, have it repaired at a **Hilti Service Center**.

2.1.2 Proper arrangement of the workplace

- ▶ **Avoid unfavorable body positions when working from ladders. Make sure you work from a safe stance and stay in balance at all times.**
- ▶ **Avoid unfavorable body positions when working from ladders. Make sure you work from a safe stance and stay in balance at all times.**
- ▶ **Use the device only within its specified limits.**
- ▶ **Do not use the device where there is a risk of fire or explosion.**
- ▶ Make sure that the case is properly secured during transport and does not present a risk of injury.

2.1.3 Electromagnetic compatibility

- ▶ Although the device complies with the strict requirements of the applicable directives, **Hilti** cannot entirely rule out the possibility of interference to the device caused by powerful electromagnetic radiation, possibly leading to incorrect operation. Accuracy must be checked by taking measurements by other means when working under such conditions or if you are unsure. Likewise, **Hilti** cannot rule out the possibility of interference with other devices (e.g. aircraft navigation equipment).
- ▶ **Operation of the device in the proximity of expectant mothers or persons with a cardiac pacemaker is not permissible.**
- ▶ Never point the device toward yourself or toward the body of any other person nearby. Never operate the device in conjunction with another antenna or other transmitter.

2.1.4 General safety rules

Mechanical safety rules

- ▶ Maintain the device carefully. Check for misalignment or binding of moving parts, breakage of parts and any other condition that may affect operation of the device. If damaged, have the device repaired before use.
- ▶ **When the device is brought into a warm environment from very cold conditions, or vice-versa, allow it to become acclimatized before use.**
- ▶ **Although the device is protected against the entry of moisture, it should be wiped dry before being put away in its transport container.**
- ▶ **Have the device serviced by a qualified repair person using only identical replacement parts. This will ensure that the safety of the device is maintained.**

Electrical safety rules

- ▶ **Avoid short circuiting the battery terminals.** Check that the contacts on the battery and the device are free from foreign objects before inserting the battery. Short circuiting the battery terminals presents a risk of fire, explosion and chemical burns.
- ▶ **Do not allow moisture to enter the battery.** Moisture in the interior of the device may cause a short circuit and chemical reactions resulting in burns to the skin or fire.
- ▶ **Make sure that the outer surfaces of the battery are clean and dry before inserting it in the charger.** Observe the operating instructions for the charger.
- ▶ Remove the battery before transporting the device or before storing it for a long period of time. Inspect the battery for any signs of leakage or damage before reinserting it.
- ▶ **To avoid pollution of the environment, the device and the batteries must be disposed of in accordance with the currently applicable national regulations. Consult the manufacturer if you are unsure of how to proceed.**
- ▶ For operation of the device and for charging batteries, use only the AI E30 charging adapter or other chargers recommended by the manufacturer. There is otherwise a risk that the device may be damaged. A charger that is suitable for a certain type of battery may present a risk of fire when used with other types of battery.

Careful use of battery-powered devices

- ▶ Under abusive conditions, liquid may be ejected from the battery. **Avoid contact with the liquid. If contact accidentally occurs, flush with water. In the event of the liquid coming into contact with**

the eyes, rinse the eyes with plenty of water and consult a doctor. Liquid leaking from the battery may cause irritation or burns.

- ▶ **Do not disassemble, crush or incinerate batteries and do not subject them to temperatures over 75°C (167°F).** This presents a risk of fire, explosion or injury through contact with caustic substances.
- ▶ **Do not expose batteries to high temperatures and keep them away from fire.** There is a risk of explosion.
- ▶ **Use only batteries of the type approved for use with the applicable device.** Use of other batteries or use of the batteries for purposes for which they are not intended presents a risk of fire and explosion.
- ▶ **Never use or attempt to charge damaged batteries** (e.g. batteries with cracks, broken parts, bent or pushed-in / pulled-out contacts).
- ▶ **Paper clips, coins, keys, nails, screws and other small metal objects that could short-circuit the electrical contacts must be kept away from batteries that are not in use and away from battery chargers.** Short-circuiting the contacts on a battery or charger may cause burning injuries or start a fire.

Requirements to be met by users

- ▶ **Stay alert, watch what you are doing and use common sense when operating the device. Do not use the device while you are tired or under the influence of drugs, alcohol or medication.** A moment of inattention while operating the device may result in serious personal injury.
- ▶ **Make sure that the grip unit is securely engaged.**
- ▶ **Observe all warnings and instructions displayed by the scanner.**

Transport

- ▶ Observe the special guidelines applicable to the transport, storage and use of Li-ion batteries.

3 Description

3.1 Overview of the product 1

①	RFID reader unit	⑧	Battery compartment cover retaining screw
②	Bar code scanner module	⑨	Grip unit battery compartment cover
③	Camera	⑩	Headphone socket
④	“On/off/standby” button	⑪	Multifunction button “right”
⑤	Multifunction button “left”	⑫	USB socket for the charging cable
⑥	“Scan” trigger	⑬	Grip unit release button
⑦	Grip unit with scanner trigger		

3.2 Overview of the screen unit 2

①	Scanner battery status LED	⑥	“Reset” button
②	Mobile networks LED	⑦	“Scan” button
③	LED for Wi-Fi	⑧	“Home” button
④	Touchscreen	⑨	“Back” button
⑤	“Menu” button	⑩	“Search” button

3.3 Intended use

The product described is a scanner. It is designed to be used for the identification and management of various assets (e.g. tools and equipment) which are marked with a bar code or RFID tag.

3.4 Software functions

The scanner uses the Android operating system. Operation is basically in accordance with the familiar Android standards implemented on conventional mobile phones.

The functions of the device are made available to users in the form of apps. You are strongly advised not to install apps on the scanner which have not been certified by **Hilti**. Such apps are not supported by **Hilti** Customer Service and will be removed from the device when maintenance or a repair is carried out.

The scanner is intended for use with the **Hilti ON!Track** system solution. In order to be able to use the corresponding app, a user name and password are required. For more detailed information about **Hilti ON!Track**, please contact your local **Hilti** sales organization or visit <http://ontrack.hilti.com>.

3.5 Items supplied

AI S1/4 scanner, AI E10 grip unit, AI E20 battery for the scanner, AI E21 battery for the grip unit, AI E30 charging adapter, PDA 60 wrist strap, operating instructions.

Spare parts, consumables and accessories approved by Hilti for use with the product can be found at your local **Hilti** Center or online at: www.hilti.com

3.6 Batteries



Note

In order to ensure maximum battery lifespan, charge the batteries at room temperature. Avoid charging the batteries at temperatures outside the 0 to 45°C range.

The system is powered by a battery in the scanner and a battery in the grip unit. The battery in the grip unit powers only the RFID reader unit. The battery status indicator in Android and the status LED indicate only the status of the scanner battery. Both batteries are charged together using the charging adapter supplied. When the batteries are fully discharged, charging may take up to 10 hours.

3.7 LEDs for scanner battery status, mobile network and Wi-Fi

3.7.1 Scanner battery

Status	Meaning
Lights up red	<ul style="list-style-type: none">Batteries are charging
Flashing red light	<ul style="list-style-type: none">Scanner battery low state of charge

3.7.2 Mobile networks LED

Status	Meaning
Lights blue	<ul style="list-style-type: none">Connected to network/Wi-Fi
LED off	<ul style="list-style-type: none">Not connected

3.7.3 LED for Wi-Fi

Status	Meaning
Lights blue	<ul style="list-style-type: none">Connected to Wi-Fi
LED off	<ul style="list-style-type: none">Not connected

4 Technical data

4.1 Device

Display	4 inch WVGA TFT LCD, 480 x 800 pixels
Operating system	Based on Android
Protection class	IP 54 dust and water spray protection as per IEC 60529
Camera	CMOS, 5.0 megapixels, autofocus and flash
Weight with batteries	600 g (21.2 oz)
Weight with batteries	230 g (8.1 oz)
Bar code scanner	2D imager

4.2 RFID reader unit

Frequency range (UHF ETSI)	865 MHz ... 868 MHz
Frequency range (UHF FCC)	902 MHz ... 928 MHz
Range	0 m ... 6 m (0 ft ... 19 ft - 10 in)

HF output power	Up to 33 dBm (ERP)
Protocol	EPC Class 1 Gen 2, ISO/IEC 18000-6C

4.3 Power source

Li-ion battery for the scanner	3.7 V/2.26 Ah
Li-ion battery for the grip unit	3.7 V/4.40 Ah
Charging adapter power supply	100...240 V/50...60 Hz
Charging adapter output voltage	5 V
Charging current	2 A

4.4 Types of connection

Wi-Fi	802.11a/b/g/n
Bluetooth	V2.1 EDR
GSM/GPRS/EDGE mobile communication	<ul style="list-style-type: none"> • 850 MHz • 900 MHz • 1,800 MHz • 1,900 MHz
UMTS/HSPA+ mobile communication	<ul style="list-style-type: none"> • 850 MHz • 900 MHz • 1,900 MHz • 2,100 MHz

4.5 Ambient conditions

Operating temperature	0 °C ... 45 °C (32 °F ... 113 °F)
Storage temperature	-25 °C ... 60 °C (-13 °F ... 140 °F)
Temperature during charging	0 °C ... 45 °C (32 °F ... 113 °F)
Recommended battery storage temperature	-20 °C ... 20 °C (-4 °F ... 68 °F)

5 Before use

5.1 Assembly

5.1.1 Inserting the battery

1. Open the battery release catch.
2. Insert the battery.
3. Close the battery release catch.

5.1.2 Assembling the screen unit and grip unit

1. Press the release button before engaging the grip unit with the screen unit.
2. While keeping the release button pressed, allow the grip unit to engage with the screen unit.
3. Pull the hand strap through the eye.
4. Remove the protective foil.

5.1.3 Inserting the SIM card in the screen unit



Note

It is necessary to insert a SIM card only if the scanner is going to be used in a mobile network.

1. Remove the grip unit.

2. Open the battery release catch.
3. Remove the battery.
4. Insert the SIM card.
5. Insert the battery.
6. Close the battery release catch.
7. Fit the grip unit.

5.2 Switching on/off and to standby mode

1. To switch the scanner on, press the on/off/standby button for 3 seconds.
2. To switch the scanner off when it is in a switched-on state, press and hold the on/off/standby button until confirmation is requested in the display and then confirm this action.
3. To go from the switched-on state to standby mode, press the on/off/standby button briefly or press the home button.
4. To go from standby mode to the switched-on state, press the on/off/standby button.

5.3 Setting up the mobile network connection



Note

A SIM card is required if the scanner is to be used in a mobile network. A SIM card can be obtained from a mobile network provider.

5.3.1 Configuring the SIM card



Note

As a rule, the necessary configuration information can be read automatically from the SIM card. In this case, no input from the user is required. For other cases, the procedure to follow for manual configuration is described below.

1. On the start screen, select '**Settings**'.
2. Select '**More...**' from the '**Wireless & networks**' menu.
3. Select '**Mobile networks**' from the menu.
4. Tick the box at '**Data enabled**'.
5. Select '**Access Point Names**'.
6. Open the "Options" menu.
7. Select '**New APN**'.
8. In the '**APN**' field, type the name of the access point you have been given by the mobile network provider.
9. Save the settings.

5.4 Wi-Fi setup

1. On the start screen, select '**Settings**'.
2. Select '**Wi-Fi**'.
 - ◀ Available networks will be shown.
3. Select your network.



Note

If you wish to change the settings for a Wi-Fi connection that has already been set up, touch and hold the network symbol until the options appear.

4. Type the data that identifies the connection.

5.5 Charging the batteries

1. Connect the grip unit to the scanner so that the battery in the grip unit is also charged.
2. Open the cover over the USB socket on the screen unit.
3. Connect the USB plug of the charging adapter to the USB socket.
4. Connect the charging adapter to the electric supply.
5. When the batteries are fully charged, disconnect the charging adapter from the electric supply and from the screen unit.
6. Close the cover over the USB socket.

5.6 Software installation

Installation of the most up-to-date version of the **Hilti** applications for the device will be suggested automatically as soon as the device is connected to the Internet. The corresponding symbol will appear in the status bar on the screen. If this does not happen within 2-3 minutes, please proceed as follows:

- ▶ Check the Internet connection.
- ▶ Restart the device.
- ▶ Contact **Hilti** Service if necessary.

6 Care and maintenance

6.1 Care

6.1.1 Cleaning and drying

- ▶ Clean the device with a clean, soft cloth. If necessary, moisten the cloth slightly with pure alcohol or a little water.



Note

Use only alcohol or water for cleaning. Other liquids may damage the plastic parts.

6.2 Maintenance

- ▶ To help ensure safe and reliable operation, use only genuine Hilti spare parts and consumables. Spare parts, consumables and accessories approved by Hilti for use with the product can be found at your local **Hilti** Center or online at: www.hilti.com.

7 Transport and storage

7.1 Transport



CAUTION

Risk of injury! A defective battery may cause chemical burns (contact with caustic substances) and damage to the equipment.

- ▶ Remove the battery before storing or transporting the device.

- ▶ Use the **Hilti** packaging or packaging of equivalent quality for transporting or shipping your equipment.
- ▶ Before transporting the device it is recommended that the grip unit is detached from the scanner.

7.2 Storage

- ▶ Do not put the device into storage when wet.
- ▶ Clean and dry the device, its case and accessories before storing.
- ▶ Avoid operating and storing the equipment where it is exposed to high air humidity. This increases life expectancy.
- ▶ Before storing the device it is recommended that the grip unit is detached from the scanner.
- ▶ After long periods of storage or transport, check the device for correct operation before use.
- ▶ Observe the temperature limits when storing your equipment. This is particularly important in extreme temperature conditions and if the equipment is kept inside a motor vehicle.

8 Troubleshooting

If the trouble you are experiencing is not listed in this table or you are unable to remedy the problem by yourself, please contact **Hilti Service**.

Trouble or fault	Possible cause	Action to be taken
The scanner can't be started.	The battery in the scanner and/or grip unit is inadequately charged.	<ul style="list-style-type: none">▶ Connect the charging adapter.▶ See "Batteries" → page 13.
The battery becomes discharged after a short period of use.	The battery is old or defective, or the maximum number of charging cycles has been exceeded.	<ul style="list-style-type: none">▶ Replace the battery.

Trouble or fault	Possible cause	Action to be taken
The scanner doesn't react.	The scanner is in standby mode or is switched off.	▶ Press the on/off/standby button briefly.
	Software error.	▶ Press and hold the reset button and then press the on/off/standby button.
The scanner doesn't capture any RFID tags.	The RFID tag is damaged.	▶ Replace the RFID tag.
	The RFID tags are incompatible.	▶ Use compatible tags from Hilti .
The scanner doesn't capture any bar codes.	The bar code is dirty or damaged.	▶ Replace the bar code.
No Wi-Fi connection.	Wi-Fi has not been set up.	▶ Configure the Wi-Fi settings. → page 15
	No network reception.	▶ Change your location.
No connection to the mobile network.	No SIM card has been inserted or the mobile network has not been set up.	▶ Configure the SIM card. → page 15
	No network reception.	▶ Change your location.

9 Disposal

 Most of the materials from which **Hilti** tools and appliances are manufactured can be recycled. The materials must be correctly separated before they can be recycled. In many countries, your old tools, machines or appliances can be returned to **Hilti** for recycling. Ask **Hilti** Service or your Hilti representative for further information.

10 Manufacturer's warranty

▶ Please contact your local **Hilti** representative if you have questions about the warranty conditions.

11 FCC statement (applicable in US) / IC statement (applicable in Canada)



Note

This equipment has been tested and found to comply with the limits for a class B digital device, pursuant to part 15 of the FCC rules. These limits are designed to provide reasonable protection against harmful interference in a residential installation. This equipment generates, uses, and can radiate radio frequency energy and, if not installed and used in accordance with the instructions, may cause interference to radio communications.

However, there is no guarantee that interference will not occur in a particular installation. If this equipment does cause harmful interference to radio or television reception, which can be determined by turning the equipment off and on, the user is encouraged to try to correct the interference by taking the following measures:

- Re-orient or relocate the receiving antenna.
- Increase the separation between the equipment and receiver.
- Connect the equipment to a power outlet on a circuit different from that to which the receiver is connected.
- Consult the dealer or an experienced TV/radio technician for assistance.



Note

Changes or modifications not expressly approved by **Hilti** may restrict the user's authorization to operate the equipment.

This device is in compliance with paragraph 15 of the FCC Regulations RSS-210 of the IC Regulations.

Operation is subject to the following two conditions:

- This device shall cause no harmful interference.
- This device must accept any interference received, including interference that may cause undesired operation.

12 EC declaration of conformity

Manufacturer

Hilti Aktiengesellschaft
Feldkircherstrasse 100
9494 Schaan

Liechtenstein

We declare, on our sole responsibility, that this product complies with the following directives and standards.

Designation Scanner

Type designation AI S1/4

Generation 02

Year of design 2015

Applicable directives:

- 1999/5/EC
- 2004/108/EC (up to April 19, 2016)
- 2014/30/EU (as of April 20, 2016)
- 2006/66/EC
- 2006/95/EC (up to April 19, 2016)
- 2014/35/EU (as of April 20, 2016)
- 2011/65/EU

Applicable standards:

- EN ISO 12100
- EN 300 328-V1.8.1
- EN 300 440-2 V1.3.1
- EN 301 489-1 V1.9.2, EN 301 489-17 V2.1.1, EN 301 489-24 V1.5.1
- EN 302 208-2 V1.4.1

Technical documentation filed at:

- Electric Tools Approval Department
Hilti Entwicklungsgesellschaft mbH
Hiltistraße 6
86916 Kaufering
Germany

Schaan, 07.2015



Paolo Luccini
(Head of BA Quality & Process Management /
Business Area Electric Tools & Accessories)





Edward Przybylowicz
(Head of BU Measuring Systems / BU Measuring
Systems)

1 Indications relatives à la documentation

1.1 Explication des symboles

1.1.1 Avertissements

Les avertissements attirent l'attention sur des dangers liés à l'utilisation du produit. Les termes de signalisation suivants sont utilisés en combinaison avec un symbole :

	DANGER ! Pour un danger imminent qui peut entraîner de graves blessures corporelles ou la mort.
	AVERTISSEMENT ! Pour attirer l'attention sur une situation pouvant présenter des dangers susceptibles d'entraîner des blessures corporelles graves ou la mort.
	ATTENTION ! Pour attirer l'attention sur une situation pouvant présenter des dangers entraînant des blessures corporelles légères ou des dégâts matériels.

1.1.2 Symboles

Les symboles suivants sont utilisés :

	Lire le mode d'emploi avant d'utiliser l'appareil
---	---

1.1.3 Illustrations

Les illustrations dans le présent mode d'emploi servent à faciliter la compréhension essentielle et peuvent différer de la version effective :

2	Ces illustrations sont numérotées comme suit au début du document ; dans le présent mode d'emploi, ces chiffres renvoient à l'illustration correspondante.
②	Les numéros de position sont repris dans la vue d'ensemble relative à l'illustration. Dans la section Vue d'ensemble des produits, les numéros des légendes renvoient à ces numéros de position.

1.2 À propos de cette documentation

- ▶ Avant de mettre l'appareil en marche, lire impérativement son mode d'emploi et bien respecter les consignes.
- ▶ Le présent mode d'emploi doit toujours accompagner l'appareil.
- ▶ Ne pas prêter ou céder l'appareil à un autre utilisateur sans lui fournir le mode d'emploi.

Sous réserve de modifications ou d'erreurs.

1.3 Informations produit

Les produits **Hilti** sont conçus pour les utilisateurs professionnels et ne doivent être utilisés, entretenus et réparés que par un personnel agréé et formé à cet effet. Ce personnel doit être au courant des dangers inhérents à l'utilisation de l'appareil. Le produit et ses accessoires peuvent s'avérer dangereux s'ils sont utilisés de manière incorrecte par un personnel non qualifié ou de manière non conforme à l'usage prévu.

- ▶ Reporter la désignation et le numéro de série qui se trouvent sur la plaque signalétique dans le tableau suivant.
- ▶ Toujours fournir ces informations en cas de questions relatives au produit pour communiquer avec notre représentant ou point de service :

Caractéristiques produit

Type :	
Génération :	02
Numéro de série :	

2 Sécurité

2.1 Consignes de sécurité

En plus des consignes de sécurité figurant dans les différentes sections du présent mode d'emploi, il importe de toujours bien respecter les directives suivantes.

2.1.1 Utilisation conforme à l'usage prévu

- ▶ Pour éviter tout risque de blessure, utiliser uniquement les accessoires et d'auxiliaires d'origine de **Hilti**.
- ▶ **Toute manipulation ou modification de l'appareil est interdite.**
- ▶ **Bien respecter les consignes concernant l'utilisation, le nettoyage et l'entretien qui figurent dans le présent mode d'emploi.**
- ▶ **Ne pas neutraliser les dispositifs de sécurité ni enlever les plaquettes indicatrices et les plaquettes d'avertissement.**
- ▶ Avant toute utilisation, l'appareil doit être contrôlé. **Un appareil endommagé ne doit pas être utilisé.** Faire réparer un appareil endommagé par un S.A.V. **Hilti**.

2.1.2 Aménagement correct du poste de travail

- ▶ **Lors de travaux sur une échelle, éviter toute mauvaise posture. Veiller à toujours rester stable et à garder l'équilibre.**
- ▶ **Lors de travaux sur une échelle, éviter toute mauvaise posture. Veiller à toujours rester stable et à garder l'équilibre.**
- ▶ **Utiliser l'appareil uniquement dans les limites d'application définies.**
- ▶ **Ne pas utiliser l'appareil dans des endroits présentant un danger d'incendie ou d'explosion.**
- ▶ S'assurer que le coffret est correctement fermé pour le transport et qu'il n'y a aucun risque de blessures.

2.1.3 Compatibilité électromagnétique

- ▶ Bien que l'appareil réponde aux sévères exigences des directives pertinentes, **Hilti** ne peut exclure la possibilité que l'appareil soit perturbé sous l'effet d'un fort rayonnement, ce qui pourrait provoquer un dysfonctionnement. Dans ce cas ou en cas d'autres incertitudes, procéder à des mesures de contrôle. De même, **Hilti** ne peut exclure l'éventualité que d'autres appareils (p. ex. systèmes de navigation des avions) soient perturbés.
- ▶ **Ne pas utiliser l'appareil à proximité de femmes enceintes ou de personnes porteuses d'un stimulateur cardiaque.**
- ▶ Ne jamais orienter l'appareil vers soi-même ou vers le corps d'une personne se trouvant à proximité. Ne jamais actionner l'appareil avec une autre antenne et/ou un autre émetteur.

2.1.4 Consignes de sécurité générales

Consignes de sécurité mécaniques

- ▶ Entretien soigneusement l'appareil. Vérifier que les parties en mouvement fonctionnent correctement et qu'elles ne sont pas coincées, et qu'aucune partie cassée ou endommagée ne risque d'entraver le bon fonctionnement de l'appareil. Faire réparer les parties endommagées avant d'utiliser l'appareil.
- ▶ **Lorsque l'appareil est déplacé d'un lieu très froid à un plus chaud ou vice-versa, le laisser atteindre la température ambiante avant de l'utiliser.**
- ▶ **Bien que l'appareil soit parfaitement étanche, il est conseillé d'éliminer toute trace d'humidité en essuyant l'appareil avant de le ranger dans le conteneur de transport.**
- ▶ **Ne faire réparer l'appareil que par un personnel qualifié et seulement avec des pièces de rechange d'origine. Ceci permet d'assurer la sécurité de l'appareil.**

Consignes de sécurité électriques

- ▶ **Éviter tout court-circuit sur l'accu.** S'assurer que les contacts de l'accu et de l'appareil sont exempts de corps étrangers, avant d'introduire l'accu dans l'appareil. Si les contacts d'un accu sont court-circuités, il y a risque d'incendie, d'explosion et de brûlure par acide.
- ▶ **Éviter toute pénétration d'humidité dans les accus.** Toute infiltration d'humidité risque de provoquer un court-circuit ainsi que des réactions chimiques, susceptibles d'entraîner des brûlures ou de provoquer un incendie.
- ▶ **Vérifier que les surfaces extérieures de l'accu sont propres et sèches avant de l'insérer dans le chargeur.** Respecter les instructions du mode d'emploi du chargeur.
- ▶ Retirer l'accu de l'appareil lors du transport ou du stockage prolongé de l'appareil. Avant de réinsérer l'accu, vérifier s'il fuit ou s'il est endommagé.
- ▶ **Pour éviter toute nuisance à l'environnement, l'appareil et les accus doivent être éliminés conformément aux directives nationales en vigueur. En cas de doute, contacter le fabricant.**
- ▶ Pour le fonctionnement de l'appareil et la charge de l'accu, utiliser uniquement l'adaptateur de charge AI E30 ou tout autre chargeur recommandé par le fabricant. Sinon, il y a risque d'endommager l'appareil. Si un chargeur approprié à un type spécifique d'accus est utilisé avec des accus non recommandés pour celui-ci, il y a risque d'incendie.

Emploi consciencieux des appareils sur accu

- ▶ En cas d'utilisation abusive, du liquide peut sortir de l'accumulateur. **Éviter tout contact avec ce liquide. En cas de contact par mégarde, rincer soigneusement avec de l'eau. Si le liquide rentre dans les yeux, les rincer abondamment à l'eau et consulter en plus un médecin.** Le liquide qui sort peut entraîner des irritations de la peau ou causer des brûlures.
- ▶ **Les accus ne doivent pas être démontés, écrasés, chauffés à une température supérieure à 75 °C (167 °F) ou jetés au feu.** Sinon, il y a risque d'incendie, d'explosion et de brûlure par l'acide.
- ▶ **Ne pas exposer les accus à des températures élevées ni au feu.** Il y a risque d'explosion.
- ▶ **Utiliser uniquement les accus homologués pour l'appareil concerné.** En cas d'utilisation d'autres accus ou d'utilisation des accus à d'autres fins, il y a risque d'incendie et d'explosion.
- ▶ **Ne jamais utiliser ou charger des accus endommagés** (par exemple des accus présentant des craquelures, des parties cassées, des contacts déformés, rentrés et / ou sortis).
- ▶ **Tenir les accus et chargeurs non utilisés éloignés des trombones, pièces de monnaie, clés, clous, vis et autres petits ustensiles métalliques, qui risqueraient de ponter les contacts.** La mise en court-circuit des contacts des accus ou chargeurs peut engendrer des combustions ou déclencher un incendie.

Exigences vis-à-vis de l'utilisateur

- ▶ **Rester vigilant, surveiller ses gestes. Faire preuve de bon sens en utilisant l'appareil. Ne pas utiliser l'appareil si vous êtes fatigué ou sous l'emprise de l'alcool, de drogues ou de médicaments.** Un moment d'inattention lors de l'utilisation de l'appareil peut entraîner des blessures graves.
- ▶ **Toujours s'assurer que l'unité de préhension est bien enclenchée.**
- ▶ **Se conformer aux messages d'indication et d'avertissement du scanner.**

Transport

- ▶ Respecter les directives spécifiques relatives au transport, au stockage et à l'utilisation des blocs-accus Li-Ion.

3 Description

3.1 Vue d'ensemble du produit 1

①	Unité de lecture RFID	⑧	Couvercle à visser du compartiment de l'accu
②	Module scanner de code-barres	⑨	Couvercle du compartiment de l'accu de l'unité de préhension
③	Caméra	⑩	Prise de raccordement pour écouteurs
④	Touche Marche / Arrêt / En veille	⑪	Touche multifonctions droite
⑤	Touche multifonctions gauche	⑫	Prise USB pour câble de charge
⑥	Déclencheur de scan	⑬	Déverrouillage de l'unité de préhension
⑦	Unité de préhension avec déclencheur de scan		

3.2 Vue d'ensemble de l'unité d'affichage 2

①	LED pour l'accu du scanner	⑤	Bouton de réinitialisation
②	LED pour le réseau de téléphonie mobile	⑦	Touche Scan
③	LED pour Wi-Fi	⑧	Touche Accueil
④	Écran tactile	⑨	Touche Retour
⑤	Touche Menu	⑩	Touche de recherche

3.3 Utilisation conforme à l'usage prévu

Le produit décrit est un scanner. Il est conçu pour identifier et gérer des moyens d'exploitation qui sont marqués d'un code-barres ou d'une étiquette RFID.

3.4 Fonctions logicielles

Le scanner utilise le système d'exploitation Android. L'exploitation s'effectue de principe selon les standards Android, communément utilisés en téléphonie mobile.

Les fonctionnalités de l'appareil sont mises à la disposition de l'utilisateur sous forme d'Apps. Il est fortement déconseillé d'installer sur le scanner des Apps non certifiées par **Hilti**. Celles-ci ne sont pas reconnues par le service client **Hilti** et sont supprimées lors d'une réparation ou d'un entretien du scanner.

Le scanner est conçu pour une utilisation dans le cadre de la solution système **Hilti ON!Track**. Pour pouvoir utiliser l'App correspondante, un nom d'utilisateur ainsi qu'un mot de passe sont requis. Pour plus d'informations sur **Hilti ON!Track**, contacter le service commercial **Hilti** ou consulter le site <http://ontrack.hilti.com>.

3.5 Éléments livrés

Scanner AI S1/4, unité de préhension AI E10, accu AI E20 pour scanner, accu AI E21 pour unité de préhension, adaptateur de charge AI E30, dragonne PDA 60, mode d'emploi.

Les pièces de rechange, consommables et accessoires autorisés par Hilti convenant pour le produit sont disponibles auprès d'un centre **Hilti** ou sous : www.hilti.com

3.6 Accus



Remarque

Charger les accus à la température ambiante afin d'assurer une durée de vie la plus longue possible. L'accu doit uniquement être chargé à des températures comprises entre 0 et 45 °C.

Un accu dans le scanner ainsi qu'un dans l'unité de préhension alimentent le système. L'accu dans l'unité de préhension alimente exclusivement l'unité de lecture RFID. L'indication d'état de charge de batterie sous Android ainsi que la LED d'état renseignent uniquement sur l'état de charge de l'accu du scanner. Les deux accus sont chargés en même temps au moyen de l'adaptateur de charge. Le temps de charge pour un accu complètement déchargé peut durer jusqu'à 10 heures.

3.7 LED indiquant les états de l'accu de scanner, de téléphonie mobile et Wi-Fi

3.7.1 Accu de scanner

État	Signification
allumée en rouge	<ul style="list-style-type: none"> les accus sont en cours de charge
clignote en rouge	<ul style="list-style-type: none"> faible état de charge de l'accu du scanner

3.7.2 LED pour le réseau de téléphonie mobile

État	Signification
allumée en bleu	<ul style="list-style-type: none"> connexion active au réseau/Wi-Fi
LED éteinte	<ul style="list-style-type: none"> non connecté

3.7.3 LED pour Wi-Fi

État	Signification
allumée en rouge	<ul style="list-style-type: none"> connexion active au Wi-Fi
LED éteinte	<ul style="list-style-type: none"> non connecté

4 Caractéristiques techniques

4.1 Appareil

Affichages	Écran LCD WVGA-TFT 4 pouces, 480 x 800 pixels
Système d'exploitation	Basé sur Android
Classe de protection	Protection antipoussière et contre les projections d'eau IP 54 selon IEC 60529
Caméra	CMOS, 5,0 Mégapixels, Autofocus et flash
Poids avec accus	600 g (21,2 oz)
Poids sans accus	230 g (8,1 oz)
Scanner de code-barres	2D-Imager

4.2 Unité de lecture RFID

Plage de fréquences (UHF ETSI)	865 MHz ... 868 MHz
Plage de fréquences (UHF FCC)	902 MHz ... 928 MHz
Portée	0 m ... 6 m (0 ft ... 19 ft – 10 in)
Puissance de sortie HF	Jusqu'à 33 dBm (ERP)
Protocole	EPC Class 1 Gen 2, ISO/IEC 18000-6C

4.3 Alimentation électrique

Accu Li-Ion pour le scanner	3,7 V/2,26 Ah
Accu Li-Ion pour l'unité de préhension	3,7 V/4,40 Ah
Alimentation électrique de l'adaptateur de charge	100...240 V/50...60 Hz
Tension de sortie de l'adaptateur de charge	5 V
Courant de charge	2 A

4.4 Types de connexion

Wi-Fi	802.11a/b/g/n
Bluetooth	V2.1 EDR
Téléphonie mobile GSM/GPRS/EDGE	<ul style="list-style-type: none">• 850 MHz• 900 MHz• 1.800 MHz• 1.900 MHz
Téléphonie mobile UMTS/HSPA+	<ul style="list-style-type: none">• 850 MHz• 900 MHz• 1.900 MHz• 2.100 MHz

4.5 Conditions ambiantes

Température de service	0 °C ... 45 °C (32 °F ... 113 °F)
Température de stockage	-25 °C ... 60 °C (-13 °F ... 140 °F)
Température en cours de charge	0 °C ... 45 °C (32 °F ... 113 °F)
Température de stockage recommandée pour les accus	-20 °C ... 20 °C (-4 °F ... 68 °F)

5 Mise en service

5.1 Assemblage

5.1.1 Introduction de l'accu

1. Ouvrir le dispositif de verrouillage de l'accu.
2. Mettre l'accu en place.
3. Fermer le dispositif de verrouillage de l'accu.

5.1.2 Assemblage de l'unité d'affichage et de l'unité de préhension

1. Pour enclencher l'unité de préhension dans l'unité d'affichage, appuyer sur le verrouillage.
2. Laisser l'unité de préhension s'enclencher dans l'unité d'affichage tout en enfonçant le verrouillage.
3. Faire passer la dragonne dans l'œillet.
4. Retirer le film de protection.

5.1.3 Mise en place d'une carte SIM dans l'unité d'affichage 5



Remarque

La mise en place d'une carte SIM est seulement nécessaire si le scanner doit utiliser le réseau de téléphonie mobile.

1. Retirer l'unité de préhension.
2. Ouvrir le dispositif de verrouillage de l'accu.
3. Retirer l'accu.
4. Insérer la carte SIM.
5. Mettre l'accu en place.
6. Fermer le dispositif de verrouillage de l'accu.
7. Monter l'unité de préhension.

5.2 Modes Mise en marche / Arrêt / En veille

1. Pour mettre le scanner en marche, appuyer sur la touche Marche / Arrêt / En veille pendant 3 secondes.
2. Une fois le scanner en marche, maintenir la touche Marche / Arrêt / En veille enfoncée jusqu'à ce que la boîte de dialogue de confirmation s'affiche et confirmer.
3. Pour passer de l'état de marche à l'état de veille, appuyer brièvement sur la touche Marche / Arrêt / En veille ou la touche Home.
4. Pour passer de l'état de veille à l'état de marche, appuyer sur la touche Marche / Arrêt / En veille.

5.3 Configuration du réseau de téléphonie mobile



Remarque

Une carte SIM (disponible chez un fournisseur de téléphonie mobile) est requise pour utiliser le scanner avec un réseau de téléphonie mobile.

5.3.1 Configuration de la carte SIM



Remarque

En règle générale, les informations requises pour la configuration sont lues automatiquement à partir de la carte SIM, de sorte qu'aucune action de l'utilisateur n'est requise. Pour les autres cas, la procédure à suivre pour configurer manuellement est décrite ci-après.

1. Sélectionner '**Paramètres**' sur l'écran de démarrage.
2. Sélectionner '**Sans fil et réseaux**' sous le point de menu '**Plus...**'.
3. Sélectionner le point de menu '**Réseaux mobiles**'.
4. Cocher '**Données activées**'.
5. Sélectionner '**Noms des points d'accès**'.
6. Appeler le menu d'options.
7. Sélectionner '**Nouvel APN**'.
8. Dans le champ '**APN**', entrer le nom de point d'accès (APN) communiqué par le fournisseur de téléphonie mobile.
9. Enregistrer les paramètres de configuration.

5.4 Configuration Wi-Fi

1. Sélectionner '**Paramètres**' sur l'écran de démarrage.
2. Sélectionner '**Wi-Fi**'.
 - ◀ Les réseaux disponibles sont affichés.
3. Sélectionner le réseau adéquat.



Remarque

Pour modifier les paramètres pour un réseau Wi-Fi déjà configuré, toucher le symbole réseau jusqu'à ce que les options apparaissent.

4. Entrer les données de connexion.

5.5 Charge des accus

1. Relier l'unité de préhension et le scanner, pour pouvoir également charger l'accu dans l'unité de préhension.
2. Ouvrir le capuchon de la prise USB sur l'unité d'affichage.
3. Connecter le connecteur USB de l'adaptateur de charge à la prise USB.
4. Connecter l'adaptateur de charge à l'alimentation électrique.
5. Si les accus sont complètement chargés, débrancher l'adaptateur de charge de l'alimentation électrique et de l'unité d'affichage.
6. Fermer le capuchon de la prise USB.

5.6 Installation du logiciel

Sitôt que l'appareil est connecté à l'Internet, l'installation de la version la plus récente de l'application **Hilti** prévue pour l'appareil est automatiquement proposée. Un symbole correspondant apparaît dans la barre d'état à l'écran. Si tel n'est pas le cas dans un intervalle de 2 à 3 minutes, procéder comme suit :

- ▶ Vérifier la connexion Internet.
- ▶ Remettre l'appareil en marche.
- ▶ Contacter le cas échéant le S.A.V. **Hilti**.

6 Nettoyage et entretien

6.1 Nettoyage

6.1.1 Nettoyage et séchage

- ▶ Nettoyer l'appareil avec un chiffon propre et doux. Si nécessaire, humidifier le chiffon avec un peu d'eau ou d'alcool pur.



Remarque

Utiliser exclusivement de l'alcool ou de l'eau pour nettoyer. Tous autres liquides risqueraient d'attaquer les pièces en plastique.

6.2 Entretien

- ▶ Pour une utilisation en toute sécurité, utiliser uniquement des pièces de rechange et consommables d'origine. Les pièces de rechange, consommables et accessoires autorisés convenant pour le produit sont disponibles auprès d'un centre **Hilti** ou sous : www.hilti.com.

7 Transport et stockage

7.1 Transport



ATTENTION

Risque de blessures ! Un accu défectueux risque de provoquer des brûlures par acide et d'endommager l'appareil.

- ▶ Sortir l'accu de l'appareil pour le stockage et le transport de l'appareil.
- ▶ Pour transporter ou renvoyer le matériel, utiliser soit l'emballage **Hilti**, soit tout autre emballage de qualité équivalente.
- ▶ Pour le transport, il est recommandé d'enlever l'unité de préhension du scanner.

7.2 Stockage

- ▶ Ne pas laisser l'appareil mouillé.
- ▶ Nettoyer et sécher l'appareil, le coffret de transport et les accessoires avant de les stocker.
- ▶ Éviter de faire fonctionner et de stocker l'appareil si l'humidité de l'air est très élevée. Ceci prolonge la durée de vie.
- ▶ Pour le stockage, il est recommandé d'enlever l'unité de préhension du scanner.
- ▶ Si l'appareil est resté longtemps stocké ou s'il a été transporté sur une longue distance, vérifier qu'il fonctionne correctement avant de le réutiliser.

- ▶ Respecter les valeurs limites de températures en cas de stockage du matériel, notamment en cas de températures extrêmes et si l'équipement reste à l'intérieur d'un véhicule.

8 Aide au dépannage

En cas de défaillances non énumérées dans ce tableau ou auxquelles il n'est pas possible de remédier sans aide, contacter le **Hilti Service**.

Défaillance	Causes possibles	Solution
Impossible de démarrer le scanner.	Accu dans le scanner et/ou l'unité de préhension insuffisamment chargé.	<ul style="list-style-type: none"> ▶ Raccorder l'adaptateur de charge. ▶ Voir "Accus" → Page 22.
L'accu est déchargé après un court temps d'utilisation.	Accu défectueux ou vieux ou au-delà du nombre maximum de cycles de charge	▶ Remplacer l'accu.
Absence de réaction du scanner.	Scanner en mode En veille ou arrêté.	▶ Appuyer brièvement sur la touche Mise en marche / Arrêt / En veille.
	Erreur logicielle.	▶ Maintenir le bouton de réinitialisation enfoncé et appuyer sur la touche Mise en marche / Arrêt / En veille.
Le scanner ne lit aucune étiquette RFID.	Étiquette RFID endommagée.	▶ Remplacer l'étiquette RFID.
	Étiquettes RFID non compatibles.	▶ Utiliser des étiquettes compatibles Hilti .
Le scanner ne lit aucun code-barres.	Code-barres encrassé ou endommagé.	▶ Remplacer le code-barres.
Absence de connexion Wi-Fi.	Wi-Fi non configuré.	▶ Configurer une connexion Wi-Fi. → Page 24
	Pas de réception réseau.	▶ Changer d'emplacement.
Absence de connexion au réseau de téléphonie mobile.	Pas de carte SIM ou réseau de téléphonie mobile non configuré.	▶ Configurer la carte SIM. → Page 24
	Pas de réception réseau.	▶ Changer d'emplacement.

9 Recyclage

 Les appareils **Hilti** sont fabriqués pour une grande partie en matériaux recyclables. Le recyclage présuppose un tri adéquat des matériaux. **Hilti** reprend les appareils usagés dans de nombreux pays en vue de leur recyclage. Consulter le service clients **Hilti** ou un conseiller commercial.

10 Garantie constructeur

- ▶ En cas de questions sur les conditions de garantie, veuillez vous adresser à votre partenaire **Hilti** local.

11 Déclaration FCC (valable aux États-Unis) / Déclaration IC (valable au Canada)



Remarque

Cet appareil a subi des tests qui ont montré qu'il était conforme aux limites définies pour un instrument numérique de la classe B, conformément à l'alinéa 15 des règlements FCC. Ces limites sont conçues pour assurer une protection suffisante contre toutes interférences nuisibles dans les zones résidentielles. Des appareils de ce type génèrent, utilisent et peuvent donc émettre des radiations haute fréquence. S'ils ne sont pas installés et utilisés conformément aux instructions, ils peuvent causer des interférences nuisibles dans les réceptions de radiodiffusion.

L'absence de telles perturbations ne peut toutefois être garantie dans des installations de type particulier. Si cet appareil provoque des interférences nuisibles à la réception radio ou télévision, ce qui peut être constaté en l'arrêtant et en le remettant en marche, l'utilisateur est tenu d'éliminer ces perturbations en adoptant l'une ou l'autre des mesures suivantes :

- Réorienter l'antenne de réception ou la déplacer.
- Augmenter la distance entre l'appareil et le récepteur.
- Raccorder l'appareil à une prise d'un circuit électrique différent de celui sur lequel est connecté le récepteur.
- Demander l'aide d'un revendeur ou d'un technicien spécialisé en radio/TV.



Remarque

Toute modification ou tout changement subi(e) par l'appareil et non expressément approuvé(e) par **Hilti** peut limiter le droit de l'utilisateur à se servir de l'appareil.

Ce dispositif est conforme au paragraphe 15 des dispositions FCC et RSS-210 de l'IC.

La mise en service est soumise aux deux conditions suivantes :

- Cet appareil ne devrait pas générer de rayonnements nuisibles.
- L'appareil doit absorber toutes sortes de rayonnements, y compris les rayonnements entraînant des opérations indésirables.

12 Déclaration de conformité CE

Fabricant

Hilti Aktiengesellschaft
Feldkircherstrasse 100
9494 Schaan

Liechtenstein

Nous déclarons sous notre seule et unique responsabilité que ce produit est conforme aux directives et normes suivantes.

Désignation	Scanner
Désignation du modèle	AI S1/4
Génération	02
Année de fabrication	2015
Directives appliquées :	<ul style="list-style-type: none"> • 1999/5/CE • 2004/108/CE (jusqu'au 19 avril 2016) • 2014/30/UE (à partir du 20 avril 2016) • 2006/66/CE • 2006/95/CE (jusqu'au 19 avril 2016) • 2014/35/UE (à partir du 20 avril 2016) • 2011/65/UE
Normes appliquées :	<ul style="list-style-type: none"> • EN ISO 12100 • EN 300 328-V1.8.1 • EN 300 440-2 V1.3.1 • EN 301 489-1 V1.9.2, EN 301 489-17 V2.1.1, EN 301 489-24 V1.5.1 • EN 302 208-2 V1.4.1

Documentation technique :

- Homologation Appareils électriques

Hilti Entwicklungsgesellschaft mbH
Hiltistraße 6
86916 Kaufering
Allemagne

Schaan, 07.2015



Paolo Luccini
(Head of BA Quality and Process Management /
Business Area Electric Tools & Accessories)



Edward Przybylowicz
(Head of BU Measuring Systems / BU Measuring
Systems)

1 Dati per la documentazione

1.1 Spiegazioni del disegno

1.1.1 Segnali di avvertimento

Le avvertenze avisano della presenza di pericoli nell'uso dei prodotti. Le seguenti parole segnaletiche vengono utilizzate in abbinamento ad un simbolo:

	PERICOLO! Prestare attenzione ad un pericolo imminente, che può essere causa di lesioni gravi o mortali.
	ATTENZIONE! Situazione potenzialmente pericolosa, che può causare lesioni gravi o mortali.
	ATTENZIONE! Situazione potenzialmente pericolosa, che potrebbe causare lievi lesioni alle persone o danni materiali.

1.1.2 Simboli

Vengono utilizzati i seguenti pittogrammi:

	Prima dell'utilizzo leggere il manuale d'istruzioni
--	---

1.1.3 Figure

Le figure illustrate nel presente manuale servono a fornire una migliore comprensione e possono differire dalla versione effettiva:

	Con questi numeri le immagini all'inizio del presente documento vengono numerate; nel testo delle presenti istruzioni questi numeri rimandano alla rispettiva immagine.
	I numeri di posizione vengono utilizzati nella figura "Panoramica". Nella sezione "Panoramica del prodotto" i numeri della legenda rimandano a questi numeri di posizione.

1.2 In riferimento alla presente documentazione

- ▶ Leggere attentamente il manuale d'istruzioni prima della messa in funzione.
- ▶ Conservare sempre il presente manuale d'istruzioni insieme all'attrezzo.
- ▶ Se affidato a terzi, l'attrezzo deve essere sempre provvisto del manuale d'istruzioni.

Con riserva di modifiche ed errori.

1.3 Informazioni sul prodotto

I prodotti **Hilti** sono destinati all'operatore professionista e l'uso, la manutenzione e la cura devono essere eseguiti esclusivamente da personale autorizzato ed addestrato. Questo personale deve essere istruito specificamente sui pericoli che possono presentarsi. Il prodotto ed i suoi accessori possono essere fonte di pericolo se utilizzati da personale non opportunamente istruito in modo non idoneo o non conforme.

- ▶ Trascrivere la denominazione ed il numero seriale dalla targhetta alla seguente tabella.
- ▶ Fornire sempre queste informazioni in caso di domande sul prodotto formulate al nostro referente o Centro Riparazioni:

Dati prodotto

Descrizione:	
Generazione:	02
Numero di serie:	

2 Sicurezza

2.1 Indicazioni di sicurezza

Oltre alle indicazioni di sicurezza riportate nei singoli capitoli del presente manuale d'istruzioni, è necessario attenersi sempre e rigorosamente alle disposizioni riportate di seguito.

2.1.1 Utilizzo conforme

- ▶ Al fine di evitare possibili rischi di lesioni, utilizzare solamente accessori ed apparecchiature ausiliarie originali **Hilti**.
- ▶ **Non sono consentite manipolazioni o modifiche all'attrezzo.**
- ▶ **Osservare le indicazioni per l'utilizzo, la cura e la manutenzione dell'attrezzo riportate nel manuale d'istruzioni..**
- ▶ **Non rendere inefficaci i dispositivi di sicurezza e non rimuovere alcuna etichetta con indicazioni e avvertenze.**
- ▶ Controllare lo strumento prima dell'uso. **Non utilizzare lo strumento se danneggiato.** Fare riparare lo strumento danneggiato da un Centro Riparazioni **Hilti**.

2.1.2 Corretto allestimento della postazione di lavoro

- ▶ **Evitare di assumere posture anomale quando si lavora sulla scala. Cercare di tenere una posizione stabile e di mantenere sempre l'equilibrio.**
- ▶ **Evitare di assumere posture anomale quando si lavora sulla scala. Cercare di tenere una posizione stabile e di mantenere sempre l'equilibrio.**
- ▶ **Utilizzare lo strumento solamente nell'ambito delle limitazioni d'impiego previste.**
- ▶ **Non utilizzare l'attrezzo in ambienti ove esista il pericolo d'incendio o di esplosione.**
- ▶ Accertarsi che la valigetta durante il trasporto sia assicurata in modo sufficiente e che non sussista il pericolo di eventuali lesioni.

2.1.3 Compatibilità elettromagnetica

- ▶ Sebbene il prodotto soddisfi i rigidi requisiti delle normative in materia, **Hilti** non può escludere la possibilità che lo strumento venga disturbato a causa di una forte irradiazione, che potrebbe essere causa di un malfunzionamento. In questo caso oppure in caso di dubbio è necessario eseguire delle misurazioni di controllo. Allo stesso modo **Hilti** non è in grado di escludere il possibile rischio di disturbare altri apparecchi (ad esempio sistemi di navigazione di aerei).
- ▶ **Lo strumento non deve essere utilizzato in prossimità di donne in gravidanza o portatori di pace-maker.**
- ▶ Non indirizzare mai lo strumento verso se stessi o in direzione del corpo di una persona nelle immediate vicinanze. Non mettere in funzione lo strumento con un'altra antenna e/o un altro trasmettitore.

2.1.4 Misure di sicurezza generali

Misure di sicurezza meccaniche

- ▶ Effettuare accuratamente la manutenzione dello strumento. Verificare che le parti mobili dello strumento funzionino perfettamente e non s'inceppino, che non ci siano pezzi rotti o danneggiati al punto tale da limitare la funzione dello strumento stesso. Far riparare le parti danneggiate prima d'impiegare lo strumento.
- ▶ **Se lo strumento viene portato da un ambiente molto freddo in un ambiente caldo o viceversa, è necessario lasciarlo acclimatare prima dell'utilizzo.**
- ▶ **Sebbene lo strumento sia protetto contro l'infiltrazione di umidità, è comunque consigliabile asciugarlo prima di riporlo nella custodia di trasporto.**
- ▶ **Fare riparare l'attrezzo esclusivamente da personale specializzato qualificato e solo impiegando pezzi di ricambio originali. In questo modo potrà essere salvaguardata la sicurezza dell'attrezzo.**

Misure di sicurezza elettriche

- ▶ **Evitare di cortocircuitare la batteria.** Accertarsi che i contatti della batteria e dello strumento siano liberi da eventuali corpi estranei prima di introdurre la batteria. Se i contatti di una batteria entrano in cortocircuito, sussiste il pericolo di incendio, di esplosione e di corrosione.
- ▶ **Evitare l'infiltrazione di umidità nella batteria.** L'infiltrazione di umidità può provocare un cortocircuito e reazioni chimiche, con conseguente rischio d'incendio e di ustione.
- ▶ **Prima di inserire la batteria nel caricabatteria, accertarsi che le superfici esterne della batteria stessa siano pulite ed asciutte.** Prestare attenzione al manuale d'istruzioni del caricabatteria.
- ▶ Durante il trasporto o in caso di un lungo periodo di magazzinaggio dello strumento, rimuovere la batteria. Prima di inserire nuovamente la batteria nello strumento, controllare che non siano presenti tracce di perdite o di danneggiamenti.
- ▶ **Al fine di evitare danni all'ambiente, lo strumento e le batterie devono essere smaltiti in conformità alle direttive nazionali vigenti in materia. In caso di dubbio rivolgersi al produttore.**
- ▶ Per l'uso dello strumento e per caricare la batteria, utilizzare esclusivamente l'adattatore di carica AI E30 o altri caricabatteria raccomandati dal produttore. In caso contrario sussiste il pericolo di danneggiare lo

strumento. Se un caricabatteria previsto per un determinato tipo di batteria viene utilizzato con altri tipi di batterie, sussiste il pericolo di incendio.

Utilizzo scrupoloso degli strumenti a batteria

- ▶ In caso di impiego errato possono verificarsi fuoriuscite di liquido dalla batteria. **Evitare il contatto con questo liquido. In caso di contatto casuale, sciacquare con acqua. Se il liquido entra in contatto con gli occhi, risciacquare abbondantemente con acqua e consultare un medico.** Il liquido fuoriuscito può causare irritazioni cutanee o ustioni.
- ▶ **Le batterie non devono essere smontate, schiacciate, riscaldate o bruciate a temperature superiori a 75°C (167°F).** In caso contrario, sussiste il pericolo di incendio, di esplosione e di corrosione.
- ▶ **Tenere le batterie lontane da alte temperature e dal fuoco.** Sussiste il pericolo di esplosione.
- ▶ **Utilizzare esclusivamente batterie omologate per lo strumento in uso.** In caso di utilizzo di altre batterie o in caso di utilizzo delle batterie per scopi diversi, sussiste il pericolo di incendio ed esplosione.
- ▶ **Non utilizzare e non caricare mai batterie danneggiate** (ad esempio batterie che presentino crepe, parti rotte, contatti piegati, incassati e/o estratti).
- ▶ **Tenere le batterie e i caricabatteria non utilizzati lontani da graffette, monete, chiavi, chiodi, viti e altri oggetti metallici, che potrebbero interrompere i contatti degli stessi.** Il cortocircuito dei contatti delle batterie o dei caricabatteria comporta il rischio di incendio ed ustioni.

Requisiti per gli utilizzatori

- ▶ **È importante concentrarsi su ciò che si sta facendo e maneggiare con attenzione lo strumento durante le operazioni di lavoro. Non utilizzare lo strumento quando si è stanchi oppure sotto l'influsso di droghe, alcol o farmaci.** Un attimo di disattenzione durante l'utilizzo dell'attrezzo può causare lesioni di grave entità.
- ▶ **Accertarsi che l'unità impugnatura sia innestata.**
- ▶ **Attenersi a tutti i messaggi di avvertimento e di segnalazione dello scanner.**

Trasporto

- ▶ Rispettare le particolari direttive per il trasporto, la conservazione e l'azionamento delle batterie al litio.

3 Descrizione

3.1 Panoramica del prodotto 1

①	Unità di lettura RFID	⑧	Chiusura a vite vano batteria
②	Modulo scan di codice a barre	⑨	Coperchio vano batteria dell'unità impugnatura
③	Fotocamera	⑩	Attacco per cuffie
④	Tasto On/Off/Standby	⑪	Tasto multifunzione a destra
⑤	Tasto multifunzione a sinistra	⑫	Presa di attacco USB per cavo di carica
⑥	Grilletto Scan	⑬	Sblocco unità impugnatura
⑦	Unità impugnatura con grilletto scansione		

3.2 Panoramica unità schermo 2

①	LED per batteria scanner	⑥	Manopola Reset
②	LED per rete mobile	⑦	Tasto Scan
③	LED per WLAN	⑧	Tasto Home
④	Touchscreen	⑨	Tasto Indietro
⑤	Tasto Menu	⑩	Tasto Cerca

3.3 Utilizzo conforme

Il prodotto descritto è uno scanner. È concepito per l'identificazione e la gestione di mezzi d'esercizio contrassegnati con un codice a barre o un tag RFID.

3.4 Funzioni del software

Lo scanner utilizza il sistema operativo Android. L'uso avviene fondamentalmente in conformità allo standard Android, noto a tutti i telefoni cellulari comunemente reperibili in commercio.

Le funzioni dello strumento vengono messe a disposizione dell'utilizzatore mediante apposite App. È vivamente sconsigliato a questo proposito, installare sullo scanner App che non siano certificate da **Hilti**. Queste non vengono supportate dal Centro Assistenza Clienti **Hilti** e saranno rimosse qualora venga eseguita una riparazione o un intervento di manutenzione dello scanner.

Lo scanner è concepito per l'impiego nell'ambito della soluzione di sistema **Hilti ON!Track**. Al fine di poter utilizzare l'App corrispondente, sono necessari un nome utente ed una relativa password. Per maggiori informazioni in merito a **Hilti ON!Track** contattare i centri vendita **Hilti** oppure visitare la pagina <http://ontrack.hilti.com>.

3.5 Dotazione

Scanner AI S1/4, unità impugnatura AI E10, batteria AI E20 per lo scanner, batteria AI E21 per l'unità impugnatura, adattatore di carica AI E30, cinghia da polso PDA 60, istruzioni per l'uso.

I ricambi, i materiali di consumo e gli accessori da noi omologati per il vostro prodotto sono disponibili presso il proprio centro d'assistenza **Hilti** oppure all'indirizzo: www.hilti.com

3.6 Batterie



Nota

Caricare le batterie a temperatura ambiente per garantirne la più lunga durata possibile. Eseguendo la ricarica, evitare temperature ambiente al di fuori del range compreso tra 0 e 45°C.

Una batteria nello scanner e una nell'unità impugnatura alimentano il sistema. La batteria nell'unità impugnatura alimenta esclusivamente l'unità di lettura RFID. L'indicatore di stato delle batterie in Android e i LED di stato indicano soltanto il livello di carica delle batterie dello scanner. Entrambe le batterie vengono caricate insieme con l'adattatore in dotazione. Una volta caricate completamente, le batterie hanno fino a 10 ore di autonomia.

3.7 LED di stato per batteria scanner, radio e WLAN

3.7.1 Batteria scanner

Stato	Significato
Si accende con luce rossa	<ul style="list-style-type: none"> Ricarica batterie in corso
Lampeggia con luce rossa	<ul style="list-style-type: none"> Stato di carica basso della batteria scanner

3.7.2 LED per rete mobile

Stato	Significato
blu acceso	<ul style="list-style-type: none"> collegato con rete/WLAN
LED OFF	<ul style="list-style-type: none"> non collegato

3.7.3 LED per WLAN

Stato	Significato
blu acceso	<ul style="list-style-type: none"> collegato con WLAN
LED OFF	<ul style="list-style-type: none"> non collegato

4 Dati tecnici

4.1 Attrezzo

Display	Display da 4" WVGA-TFT-LCD, 480 x 800 Pixel
Sistema operativo	Basato su sistema Android
Classe di protezione	Protezione da polvere e spruzzi d'acqua IP 54 secondo IEC 60529
Fotocamera	CMOS, 5,0 Megapixel, autofocus e flash
Peso con batteria	600 g (21,2 oz)
Peso senza batteria	230 g (8,1 oz)
Scanner codici a barre	2D-Imager

4.2 Unità di lettura RFID

Range di frequenza (UHF ETSI)	865 MHz ... 868 MHz
Range di frequenza (UHF FCC)	902 MHz ... 928 MHz
Portata	0 m ... 6 m (0 ft ... 19 ft - 10 in)
Potenza d'uscita HF	Fino a 33 dBm (ERP)
Protocollo	EPC Class 1 Gen 2, ISO/IEC 18000-6C

4.3 Alimentazione

Batteria al litio per scanner	3,7 V/2,26 Ah
Batteria al litio per unità impugnatura	3,7 V/4,40 Ah
Alimentazione elettrica adattatore di carica	100...240 V/50...60 Hz
Tensione di uscita adattatore di carica	5 V
Corrente di carica	2 A

4.4 Tipi di collegamento

WLAN	802.11a/b/g/n
Bluetooth	V2.1 EDR
Radio GSM/GPRS/EDGE	<ul style="list-style-type: none">• 850 MHz• 900 MHz• 1.800 MHz• 1.900 MHz
Radio UMTS/HSPA+	<ul style="list-style-type: none">• 850 MHz• 900 MHz• 1.900 MHz• 2.100 MHz

4.5 Condizioni ambientali

Temperatura d'esercizio	0 °C ... 45 °C (32 °F ... 113 °F)
Temperatura di magazzino	-25 °C ... 60 °C (-13 °F ... 140 °F)
Temperatura durante il processo di carica	0 °C ... 45 °C (32 °F ... 113 °F)
Temperatura di stoccaggio raccomandata per batterie	-20 °C ... 20 °C (-4 °F ... 68 °F)

5 Messa in funzione

5.1 Composizione

5.1.1 Inserimento della batteria

1. Aprire il dispositivo di bloccaggio della batteria.
2. Inserire la batteria.
3. Chiudere il dispositivo di bloccaggio della batteria.

5.1.2 Montaggio di unità schermo ed unità impugnatura

1. Per innestare l'unità impugnatura nell'unità schermo premere lo sblocco.
2. Con lo sblocco premuto, innestare l'unità impugnatura nell'unità schermo.
3. Tirare la cinghia da polso attraverso l'occhiello.
4. Rimuovere la pellicola protettiva.

5.1.3 Inserimento della scheda SIM nell'unità schermo 5



Nota

L'inserimento della scheda SIM è necessario soltanto in caso di utilizzo dello scanner nella rete mobile.

1. Rimuovere l'unità impugnatura.
2. Aprire il dispositivo di bloccaggio della batteria.
3. Rimuovere la batteria.
4. Introdurre la scheda SIM.
5. Inserire la batteria.
6. Chiudere il dispositivo di bloccaggio della batteria.
7. Montare l'unità impugnatura.

5.2 Accensione/spegnimento e modalità Standby

1. Premere il tasto On/Off/Standby per 3 secondi per accendere lo scanner.
2. Per spegnere lo strumento, con lo scanner acceso, tenere premuto il tasto On/Off/Standby fino alla comparsa della finestra di dialogo per la conferma, quindi confermare.
3. Per passare dalla modalità acceso alla modalità Standby, premere brevemente il tasto On/Off/Standby oppure il tasto Home.
4. Per passare dalla modalità Standby alla modalità acceso, premere il tasto On/Off/Standby.

5.3 Configurazione della rete mobile



Nota

Per l'utilizzo dello scanner nella rete mobile, è necessaria una scheda SIM, reperibile presso qualsiasi operatore.

5.3.1 Configurare la scheda SIM



Nota

Di norma è possibile leggere automaticamente le informazioni necessarie per la configurazione dalla scheda SIM senza interventi da parte dell'utente. Per gli altri casi, la procedura per la configurazione manuale è descritta di seguito.

1. Sulla schermata iniziale, scegliere **'Impostazioni'**.
2. In **'Wireless e reti'** scegliere la voce di menu **'Altro...'**.
3. Scegliere la voce di menu in **'Reti mobili'**.
4. Apporre un segno di spunta in **'Dati attivati'**.
5. Scegliere in **'Nomi punti di accesso'**.
6. Richiamare l'opzione di menu.
7. Scegliere in **'Nuovo APN'**.
8. Nel campo **'APN'** inserire il nome del punto di accesso dato dall'operatore di telefonia mobile.
9. Salvare le impostazioni.

5.4 Configurazione WLAN

1. Sulla schermata iniziale, scegliere **'Impostazioni'**.
2. Scegliere in **'WLAN'**.
 - ◀ Vengono visualizzate le reti disponibili.
3. Scegliere la propria rete.



Nota

Se si desidera modificare le impostazioni di un WLAN già configurato, toccare il simbolo della rete fino alla comparsa delle Opzioni.

4. Inserire i dati della connessione.

5.5 Carica della batteria

1. Collegare l'unità impugnatura e lo scanner, affinché venga ricaricata anche la batteria presente nell'unità impugnatura.
2. Aprire il coperchio della presa USB nell'unità schermo.
3. Collegare il connettore USB dell'adattatore di carica con la presa USB.
4. Collegare l'adattatore di carica con l'alimentazione di tensione.
5. Una volta caricate completamente le batterie, scollegare l'adattatore di carica dall'alimentazione elettrica e dall'unità schermo.
6. Chiudere il coperchio della presa USB.

5.6 Installazione del software

Non appena lo strumento è collegato a Internet, verrà automaticamente proposta l'installazione della versione più attuale delle applicazioni concepite per lo strumento **Hilti**. Un simbolo corrispondente viene visualizzato nella barra di stato, sullo schermo. Qualora ciò non avvenisse nel giro di 2-3 minuti, si prega di procedere come si seguito specificato:

- ▶ controllare la connessione internet.
- ▶ Riavviare lo strumento.
- ▶ All'occorrenza, contattare il Servizio riparazioni **Hilti**.

6 Cura e manutenzione

6.1 Cura

6.1.1 Pulizia ed asciugatura

- ▶ Pulire lo strumento utilizzando solamente un panno morbido e pulito. Se necessario, inumidire il panno con alcol puro o un po' d'acqua.



Nota

Per la pulizia utilizzare esclusivamente alcol o acqua. Altri liquidi potrebbero danneggiare le parti in plastica.

6.2 Manutenzione

- ▶ Per un sicuro funzionamento dello strumento utilizzare solamente ricambi e materiali di consumo originali. I ricambi, i materiali di consumo e gli accessori da noi omologati per il vostro prodotto sono disponibili presso il proprio centro d'assistenza **Hilti** oppure all'indirizzo : www.hilti.com.

7 Trasporto e magazzinaggio

7.1 Trasporto



PRUDENZA

Pericolo di lesioni! Una batteria difettosa può causare corrosione e danneggiare lo strumento.

- ▶ Rimuovere la batteria quando si immagazzina e trasporta l'attrezzo.
- ▶ Per il trasporto o la spedizione dell'equipaggiamento, utilizzare la confezione **Hilti** o una confezione equivalente.
- ▶ Per il trasporto si raccomanda di separare l'unità impugnatura dallo scanner.

7.2 Stoccaggio

- ▶ Non riporre lo strumento quando è bagnato.
- ▶ Prima di riporre lo strumento, pulire ed asciugare lo strumento, la valigetta per il trasporto e gli accessori..
- ▶ Evitare di mettere in funzione o di riporre lo strumento in presenza di umidità dell'aria molto elevata. Ciò aumenta la durata del prodotto.
- ▶ Per il magazzinaggio si raccomanda di separare l'unità impugnatura dallo scanner.
- ▶ Dopo un magazzinaggio o un trasporto prolungato dello strumento, verificare il funzionamento dello stesso prima dell'uso.

- ▶ Rispettare i limiti di temperatura per il magazzino dello strumento, in special modo in presenza di temperature estreme, quando l'attrezzatura viene conservata nell'abitacolo di un mezzo.

8 Supporto in caso di anomalie

In caso di anomalie che non siano riportate nella presente tabella o impossibili da eliminare personalmente, si prega di rivolgersi al nostro centro assistenza **Hilti Service**.

Anomalia	Possibile causa	Soluzione
Non è possibile avviare lo scanner.	La batteria nello scanner e/o nell'unità impugnatura non è sufficientemente carica.	<ul style="list-style-type: none"> ▶ Collegare l'adattatore di carica. ▶ Vedere "Batterie" → Pagina 32.
La batteria si scarica dopo un breve tempo di utilizzo.	Batteria difettosa oppure vecchia, oppure numero massimo dei cicli di ricarica superato	<ul style="list-style-type: none"> ▶ Sostituire la batteria.
Lo scanner non reagisce.	Lo scanner è in modalità Standby oppure spento.	<ul style="list-style-type: none"> ▶ Premere brevemente il tasto On/Off/Standby.
	Guasto software.	<ul style="list-style-type: none"> ▶ Tenere premuto la manopola di reset e premere il tasto On/Off/Standby.
Lo scanner non rileva i tag RFID.	Tag RFID danneggiato.	<ul style="list-style-type: none"> ▶ Sostituire il tag RFID.
	I tag RFID sono incompatibili.	<ul style="list-style-type: none"> ▶ Utilizzare tag compatibili forniti da Hilti.
Lo scanner non rileva codici a barre.	Codice a barre sporco o danneggiato.	<ul style="list-style-type: none"> ▶ Sostituire il codice a barre.
Nessun collegamento WLAN.	WLAN non configurato.	<ul style="list-style-type: none"> ▶ Configurare il WLAN. → Pagina 34
	Nessuna ricezione di rete.	<ul style="list-style-type: none"> ▶ Cambiare posizione.
Non esiste alcun collegamento con la rete mobile.	Nessuna scheda SIM inserita oppure rete mobile non configurata.	<ul style="list-style-type: none"> ▶ Configurare la scheda SIM. → Pagina 34
	Nessuna ricezione di rete.	<ul style="list-style-type: none"> ▶ Cambiare posizione.

9 Smaltimento

Gli strumenti e gli attrezzi  **Hilti** sono in gran parte realizzati con materiali riciclabili. Condizione essenziale per il riciclaggio è che i materiali vengano accuratamente separati. In molte nazioni, **Hilti** provvede al ritiro dei vecchi attrezzi ed al loro riciclaggio. Per informazioni al riguardo, contattare il Servizio Clienti **Hilti** oppure il proprio referente Hilti.

10 Garanzia del costruttore

- ▶ In caso di domande sulle condizioni di garanzia, rivolgersi al partner **Hilti** locale.

11 Avvertenza FCC (valida negli USA)/Avvertenza IC (valida in Canada)



Nota

Questo strumento è stato testato ed è risultato conforme ai valori limite stabiliti nel paragrafo 15 delle direttive FCC per gli strumenti digitali di classe B. Questi valori limite prevedono, per l'installazione in abitazioni, una sufficiente protezione da irradiazioni di disturbo. Gli strumenti di questo genere producono, utilizzano e possono anche emettere radiofrequenze. Pertanto, se non vengono installati ed azionati in conformità alle relative istruzioni, possono provocare disturbi nella radioricezione.

Non è tuttavia possibile garantire che, in determinate installazioni, non si possano verificare fenomeni di disturbo. Nel caso in cui questo strumento provochi disturbi di radio / telericcezione, evento determinabile spegnendo e riaccendendo lo strumento, l'operatore è invitato ad eliminare le anomalie di funzionamento con l'ausilio dei seguenti provvedimenti:

- Reindirizzare o spostare l'antenna di ricezione.
- Aumentare la distanza tra strumento e ricevitore.

- Collegare lo strumento alla presa di un circuito elettrico diverso da quello del ricevitore.
- È consigliabile chiedere l'aiuto del rivenditore di zona o di un tecnico radiotelevisivo esperto.

**Nota**

Modifiche o cambiamenti apportati allo strumento senza espressa autorizzazione da parte di **Hilti**, possono limitare il diritto dell'operatore ad utilizzare lo strumento stesso.

Questo dispositivo è conforme al paragrafo 15 delle direttive FCC ed RSS-210 IC.

La messa in funzione è subordinata alle seguenti due condizioni:

- Questo strumento non dovrebbe generare radiazioni dannose.
- Lo strumento deve assorbire tutte le radiazioni, comprese quelle che potrebbero innescare operazioni indesiderate.

12 Dichiarazione di conformità CE

Produttore

Hilti Aktiengesellschaft
Feldkircherstrasse 100
9494 Schaan
Liechtenstein

Sotto nostra unica responsabilità, dichiariamo che questo prodotto è stato realizzato in conformità alle seguenti direttive e norme:

Denominazione Scanner

Denominazione del modello AI S1/4

Generazione 02

Anno di produzione 2015

Direttive applicate:

- 1999/5/CE
- 2004/108/CE (entro il 19 aprile 2016)
- 2014/30/UE (dal 20 aprile 2016)
- 2006/66/CE
- 2006/95/CE (entro il 19 aprile 2016)
- 2014/35/EU (dal 20 aprile 2016)
- 2011/65/EU

Norme applicate:

- EN ISO 12100
- EN 300 328-V1.8.1
- EN 300 440-2 V1.3.1
- EN 301 489-1 V1.9.2, EN 301 489-17 V2.1.1, EN 301 489-24 V1.5.1
- EN 302 208-2 V1.4.1

Documentazione tecnica redatta da:

- Omologazione elettrotensili
Hilti Entwicklungsgesellschaft mbH
Hiltistraße 6
86916 Kaufering
Germania

Schaan, 07.2015

Paolo Luccini
(Head of BA Quality and Process Management /
Business Area Electric Tools & Accessories)

Edward Przybyłowicz
(Head of BU Measuring Systems / BU Measuring
Systems)

1 Información sobre la documentación

1.1 Explicación de símbolos

1.1.1 Avisos

Las advertencias de seguridad advierten de peligros derivados del manejo del producto. Las siguientes palabras de peligro se utilizan combinadas con un símbolo:

	¡PELIGRO! Término utilizado para un peligro inminente que puede ocasionar lesiones graves o incluso la muerte.
	¡ADVERTENCIA! Término utilizado para una posible situación peligrosa que puede ocasionar lesiones graves o incluso la muerte.
	PRECAUCIÓN Término utilizado para una posible situación peligrosa que puede ocasionar lesiones leves o daños materiales.

1.1.2 Símbolos

Se utilizan los siguientes símbolos:

	Leer el manual de instrucciones antes del uso
--	---

1.1.3 Figuras

Las figuras incluidas en este manual sirven para facilitar la comprensión y pueden diferir con respecto al modelo real:

2	Estos números corresponden a la numeración de las figuras recogidas al principio de esta documentación; en el texto de este manual, estos números hacen referencia a la figura correspondiente.
②	Los números de posición se utilizan en la figura «Vista general». En el apartado «Vista general del producto», los números de la leyenda hacen referencia a estos números de posición.

1.2 Acerca de esta documentación

- ▶ Lea detenidamente el manual de instrucciones antes de la puesta en servicio.
- ▶ Conserve este manual de instrucciones siempre cerca de la herramienta.
- ▶ No entregue nunca la herramienta a otras personas sin el manual de instrucciones.

Reservado el derecho a realizar modificaciones y posibilidad de errores.

1.3 Información del producto

Los productos **Hilti** han sido diseñados para usuarios profesionales y solo deben ser manejados, conservados y reparados por personal autorizado y debidamente formado. Este personal debe estar especialmente instruido en lo referente a los riesgos de uso. La utilización del producto y sus dispositivos auxiliares puede conllevar riesgos para el usuario en caso de manejarse de forma inadecuada por personal no cualificado o utilizarse para usos diferentes a los que están destinados.

- ▶ Anote en la siguiente tabla la denominación y el número de serie que figuran en la placa de identificación.
- ▶ Mencione estos datos siempre que realice alguna consulta acerca del producto a nuestros representantes o al Servicio Técnico:

Datos del producto

Modelo:	
Generación:	02
Número de serie:	

2 Seguridad

2.1 Indicaciones de seguridad

Además de las indicaciones técnicas de seguridad que aparecen en los distintos capítulos de este manual de instrucciones, también es imprescindible cumplir estrictamente las siguientes disposiciones.

2.1.1 Uso conforme a las prescripciones

- ▶ Para evitar el riesgo de lesiones, utilice exclusivamente accesorios y equipos auxiliares de **Hilti**.
- ▶ **No está permitido efectuar manipulaciones o modificaciones en la herramienta.**
- ▶ **Observe las indicaciones sobre el funcionamiento, cuidado y mantenimiento incluidas en el manual de instrucciones.**
- ▶ **No anule ninguno de los dispositivos de seguridad ni quite ninguna de las placas indicativas y de advertencia.**
- ▶ Compruebe el equipo antes de su utilización. **No deben utilizarse herramientas que presenten daños.** Encargue la reparación de las herramientas dañadas al Servicio Técnico de **Hilti**.

2.1.2 Organización segura del lugar de trabajo

- ▶ **Durante el trabajo con los conductores, procure no adoptar posturas forzadas. Procure que la postura sea estable y manténgase siempre en equilibrio.**
- ▶ **Durante el trabajo con los conductores, procure no adoptar posturas forzadas. Procure que la postura sea estable y manténgase siempre en equilibrio.**
- ▶ **Utilice el equipo solo dentro de los límites de aplicación definidos.**
- ▶ **No utilice la herramienta en lugares donde existe peligro de incendio o explosión.**
- ▶ Cerciérese de que el maletín está debidamente cerrado y de que no presenta riesgo de lesiones.

2.1.3 Compatibilidad electromagnética

- ▶ Si bien la herramienta cumple los estrictos requisitos de las directivas pertinentes, **Hilti** no puede excluir la posibilidad de que la herramienta se vea afectada por una radiación intensa que pudiera ocasionar un funcionamiento inadecuado. En este caso o ante otras irregularidades, deben realizarse mediciones de control. **Hilti** tampoco puede excluir la posibilidad de que otras herramientas resulten afectadas (p. ej., los dispositivos de navegación de los aviones).
- ▶ **La herramienta no debe emplearse cerca de embarazadas o personas que lleven marcapasos.**
- ▶ No dirija nunca la herramienta hacia usted o hacia el cuerpo de una persona que se encuentre cerca. No utilice la herramienta con otra antena u otro emisor.

2.1.4 Medidas de seguridad generales

Medidas de seguridad mecánicas

- ▶ Cuide su herramienta adecuadamente. Compruebe si las piezas móviles de la herramienta funcionan correctamente y sin atascarse, y si existen piezas rotas o deterioradas que pudieran afectar al funcionamiento de la herramienta. Encargue la reparación de las piezas defectuosas antes de usar la herramienta.
- ▶ **Si la herramienta pasa de estar sometida a un frío intenso a un entorno más cálido o viceversa, aclimatela antes de empezar a utilizarla.**
- ▶ **Aunque la herramienta está protegida contra la humedad, séquela con un paño antes de guardarla en el contenedor de transporte.**
- ▶ **Procure que la herramienta sea reparada únicamente por profesional cualificado y que se utilicen exclusivamente piezas de repuesto originales. Solamente así se mantiene la seguridad de la herramienta eléctrica.**

Medidas de seguridad eléctricas

- ▶ **Evite que se produzcan cortocircuitos en la batería.** Antes de insertar la batería, asegúrese de que los contactos de la batería y los de la herramienta estén libres de cuerpos extraños. Si se produce un cortocircuito en los contactos de la batería, existe peligro de abrasión, incendio y explosión.
- ▶ **Evite que penetre humedad en la batería.** La humedad puede provocar un cortocircuito y reacciones químicas y, como consecuencia, quemaduras o fuego.
- ▶ **Compruebe que la superficie exterior de la batería está limpia y seca antes de colocarla en el cargador.** Observe el manual de instrucciones del cargador.
- ▶ Retire la batería de la herramienta para transportarla o guardarla durante un período prolongado. Antes de volver a introducir la batería, compruebe si existen indicios de fugas o daños.
- ▶ **Para evitar daños medioambientales, recicle la herramienta y las baterías conforme a las directivas vigentes en su país en esta materia. Diríjase al fabricante en caso de duda.**
- ▶ Para el funcionamiento de la herramienta y la carga de la batería, utilice únicamente el adaptador de carga Al E30 u otros cargadores recomendados por el fabricante. De lo contrario, existe riesgo de dañar la herramienta. Existe riesgo de incendio al intentar cargar baterías de un tipo diferente al previsto para el cargador.

Utilización prudente de las herramientas alimentadas por batería

- ▶ La utilización inadecuada de la batería puede provocar fugas de líquido. **Evite el contacto con este líquido. En caso de contacto accidental, enjuague el área afectada con abundante agua. En caso de contacto con los ojos, aclárelos con agua abundante y consulte de inmediato a su médico.** El líquido de la batería puede irritar la piel o producir quemaduras.
- ▶ **Las baterías no se deben destruir, comprimir, calentar por encima de 75 °C (167 °F) o quemar.** En caso contrario existe peligro de abrasión, incendio y explosión.
- ▶ **Mantenga las baterías alejadas de altas temperaturas y fuego.** Existe peligro de explosión.
- ▶ **Utilice exclusivamente las baterías permitidas para la herramienta en cuestión.** Si se utilizan otras baterías o si estas se utilizan para otros fines, existe peligro de incendio y explosión.
- ▶ **No utilice ni cargue nunca baterías dañadas** (p. ej., baterías con grietas, piezas rotas o contactos doblados, metidos hacia dentro o extraídos).
- ▶ **Mantenga los cargadores y las baterías que no utilice alejados de clips, monedas, llaves, clavos, tornillos u otros objetos metálicos pequeños que pudieran puentear los contactos.** El cortocircuito de los contactos de baterías o cargadores puede provocar quemaduras e incendios.

Requisitos para el usuario

- ▶ **Permanezca atento, preste atención durante el trabajo y utilice la herramienta con prudencia. No utilice la herramienta si está cansado o se encuentra bajo los efectos de drogas, alcohol o medicamentos.** Un momento de descuido mientras se está utilizando la herramienta puede provocar lesiones graves.
- ▶ **Asegúrese de que la unidad de empuñadura esté encajada.**
- ▶ **Observe todos los mensajes de advertencia e indicación del escáner.**

Transporte

- ▶ Tenga en cuenta las directivas especiales en materia de transporte, almacenamiento y manejo de las baterías de Ion-Litio.

3 Descripción

3.1 Vista general del producto 1

- | | | | |
|---|--|---|---|
| ① | Unidad lectora RFID | ⑧ | Cierre atornillado del compartimento de la batería |
| ② | Módulo de escaneo de código de barras | ⑨ | Tapa del compartimento de la batería en la unidad de empuñadura |
| ③ | Cámara | ⑩ | Conector hembra para auriculares |
| ④ | Tecla de encendido/apagado/standby | ⑪ | Tecla multifunción derecha |
| ⑤ | Tecla multifunción izquierda | ⑫ | Conector hembra USB para el cable de carga |
| ⑥ | Disparador de escaneo | ⑬ | Desbloqueo de la unidad de empuñadura |
| ⑦ | Unidad de empuñadura con disparador de escaneo | | |

3.2 Vista general de la unidad de pantalla 2

- | | | | |
|---|-------------------------------|---|--------------------|
| ① | LED de la batería del escáner | ⑥ | Botón de reinicio |
| ② | LED de la red móvil | ⑦ | Tecla de escaneo |
| ③ | LED de la red Wi-Fi | ⑧ | Tecla de inicio |
| ④ | Pantalla táctil | ⑨ | Tecla de retroceso |
| ⑤ | Tecla de menú | ⑩ | Tecla de búsqueda |

3.3 Uso conforme a las prescripciones

El producto descrito es un escáner. Está diseñado para identificar y gestionar medios de producción que están marcados con un código de barras o una etiqueta RFID.

3.4 Funciones de software

El escáner utiliza el sistema operativo Android. Básicamente se maneja según los estándares de Android habituales en los teléfonos móviles convencionales.

Las funciones de la herramienta se facilitan al usuario a través de determinadas aplicaciones. Se desaconseja encarecidamente instalar en el escáner aplicaciones que no estén certificadas por **Hilti**. El Servicio Técnico de **Hilti** no ofrece soporte para este tipo de aplicaciones y las eliminará durante los trabajos de reparación o mantenimiento del escáner.

El escáner está previsto para el uso dentro de la solución de sistema **Hilti** ON!Track. Para poder utilizar la aplicación correspondiente se requiere un nombre de usuario y una contraseña. Para más información sobre **Hilti** ON!Track, póngase en contacto con el Departamento de Ventas de **Hilti** o visite <http://ontrack.hilti.com>.

3.5 Suministro

Escáner AI S1/4, unidad de empuñadura AI E10, batería AI E20 para el escáner, batería AI E21 para la unidad de empuñadura, adaptador de carga AI E30, asidero PDA 60, manual de instrucciones.

Puede encontrar las piezas de repuesto, el material de consumo y los accesorios que comercializamos en su Centro **Hilti** o en www.hilti.com

3.6 Baterías



Indicación

Cargue las baterías a temperatura ambiente para garantizar una vida útil lo más larga posible. Durante la carga, asegúrese de que la temperatura ambiente se mantenga dentro del rango entre 0 y 45 °C.

El sistema se alimenta con una batería situada en el escáner y una batería alojada en la unidad de empuñadura. La batería de la unidad de empuñadura alimenta únicamente la unidad lectora RFID. El indicador del estado de la batería en Android y el LED de estado solo indican el estado de carga de la batería del escáner. Ambas baterías se cargan conjuntamente con el adaptador de carga incluido en el suministro. Si las baterías están totalmente descargadas, el tiempo de carga dura hasta 10 horas.

3.7 LED del estado de la batería del escáner, la red móvil y Wi-Fi

3.7.1 Batería del escáner

Estado	Significado
Encendido en rojo	• Baterías cargando
Parpadea en rojo	• Estado de carga bajo de la batería del escáner

3.7.2 LED de la red móvil

Estado	Significado
Encendido en azul	• Conectado a la red/Wi-Fi
LED apagado	• No conectado

3.7.3 LED de la red Wi-Fi

Estado	Significado
Encendido en azul	• Conectado a la red Wi-Fi
LED apagado	• No conectado

4 Datos técnicos

4.1 Herramienta

Pantalla	LCD TFT WVGA de 4 pulgadas, 480 x 800 píxeles
Sistema operativo	Basado en Android
Clase de protección	IP 54 (protección contra polvo y salpicaduras de agua) según IEC 60529
Cámara	CMOS, 5,0 megapíxeles, autoenfoco y flash
Peso con baterías	600 g (21,2 oz)
Peso sin baterías	230 g (8,1 oz)
Escáner de código de barras	Imager en 2D

4.2 Unidad lectora RFID

Rango de frecuencia (UHF ETSI)	865 MHz ... 868 MHz
Rango de frecuencia (UHF FCC)	902 MHz ... 928 MHz
Alcance	0 m ... 6 m (0 ft ... 19 ft - 10 in)
Potencia de salida AF	Hasta 33 dBm (ERP)
Protocolo	EPC Class 1 Gen 2, ISO/IEC 18000-6C

4.3 Alimentación de tensión

Batería de Ion-Litio para el escáner	3,7 V/2,26 Ah
Batería de Ion-Litio para la unidad de empuñadura	3,7 V/4,40 Ah
Alimentación de corriente del adaptador de carga	100...240 V/50...60 Hz
Tensión de salida del adaptador de carga	5 V
Corriente de carga	2 A

4.4 Tipos de conexión

Wi-Fi	802.11a/b/g/n
Bluetooth	V2.1 EDR
Red móvil GSM/GPRS/EDGE	<ul style="list-style-type: none">• 850 MHz• 900 MHz• 1.800 MHz• 1.900 MHz
Red móvil UMTS/HSPA+	<ul style="list-style-type: none">• 850 MHz• 900 MHz• 1.900 MHz• 2.100 MHz

4.5 Condiciones del entorno

Temperatura de servicio	0 °C ... 45 °C (32 °F ... 113 °F)
Temperatura de almacenamiento	-25 °C ... 60 °C (-13 °F ... 140 °F)
Temperatura durante el proceso de carga	0 °C ... 45 °C (32 °F ... 113 °F)
Temperatura de almacenamiento recomendada para las baterías	-20 °C ... 20 °C (-4 °F ... 68 °F)

5 Puesta en servicio

5.1 Ensamblaje

5.1.1 Colocación de la batería

1. Abra el bloqueo de la batería.
2. Coloque la batería.
3. Cierre el bloqueo de la batería.

5.1.2 Ensamblaje de la unidad de pantalla y la unidad de empuñadura

1. Presione el desbloqueo para encajar la unidad de empuñadura en la unidad de pantalla.
2. Con el desbloqueo presionado, encaje la unidad de empuñadura en la unidad de pantalla.
3. Tire del asidero a través del ojal.

4. Retire la lámina protectora.

5.1.3 Inserción de la tarjeta SIM en la unidad de pantalla 5



Indicación

Solo es necesario utilizar la tarjeta SIM si el escáner se utiliza en la red móvil.

1. Desmonte la unidad de empuñadura.
2. Abra el bloqueo de la batería.
3. Extraiga la batería.
4. Inserte la tarjeta SIM.
5. Coloque la batería.
6. Cierre el bloqueo de la batería.
7. Monte la unidad de empuñadura.

5.2 Encendido/apagado y modo standby

1. Para encender el escáner, pulse la tecla de encendido/apagado/standby durante 3 s.
2. Para apagar el escáner encendido, mantenga pulsada la tecla de encendido/apagado/standby hasta que aparezca el cuadro de diálogo de confirmación y confirme la acción.
3. Para cambiar del estado «encendido» al modo standby, pulse brevemente la tecla de encendido/apagado/standby o la tecla de inicio.
4. Para cambiar del modo standby al estado «encendido», pulse la tecla de encendido/apagado/standby.

5.3 Configuración de la red móvil



Indicación

Para utilizar el escáner en la red móvil se requiere una tarjeta SIM, que le puede facilitar cualquier proveedor de telefonía móvil.

5.3.1 Configuración de la tarjeta SIM



Indicación

Por regla general, la información necesaria para la configuración se lee automáticamente desde la tarjeta SIM, de modo que no se requiere ninguna acción por parte del usuario. De no ser así, a continuación se describe el procedimiento para configurar manualmente la tarjeta SIM.

1. Seleccione '**Configuración**' en la pantalla de inicio.
2. En '**Conexiones inalámbricas y redes**', seleccione la opción de menú '**Más...**'.
3. Seleccione la opción de menú '**Redes móviles**'.
4. Marque la casilla '**Habilitar datos**'.
5. Seleccione '**APN**'.
6. Abra el menú de opciones.
7. Seleccione '**APN nuevo**'.
8. En el campo '**APN**', introduzca el nombre del APN facilitado por el proveedor de telefonía móvil.
9. Guarde los ajustes.

5.4 Configuración de la red Wi-Fi

1. Seleccione '**Configuración**' en la pantalla de inicio.
2. Seleccione '**Wi-Fi**'.
 - ◀ Se muestran las redes disponibles.
3. Seleccione su red.



Indicación

Si desea modificar los ajustes de una red Wi-Fi ya configurada, toque el icono de red hasta que aparezcan las opciones.

4. Introduzca los datos de conexión.

5.5 Carga de las baterías

1. Conecte la unidad de empuñadura y el escáner para que también se cargue la batería de la unidad de empuñadura.
2. Abra la tapa del conector hembra USB en la unidad de pantalla.
3. Conecte el conector macho USB del adaptador de carga al conector hembra USB.
4. Conecte el adaptador de carga a la alimentación eléctrica.
5. Desconecte el adaptador de carga de la alimentación eléctrica y de la unidad de pantalla cuando las baterías estén completamente cargadas.
6. Cierre la tapa del conector hembra USB.

5.6 Instalación del software

Cuando la herramienta se conecta a Internet, automáticamente se sugiere la instalación de la última versión de las aplicaciones **Hilti** previstas para la herramienta. En la barra de estado de la pantalla aparece el icono correspondiente. Si esto no ocurriera en el plazo de 2-3 minutos, proceda como se indica a continuación:

- ▶ Compruebe la conexión a Internet.
- ▶ Reinicie la herramienta.
- ▶ Dado el caso, póngase en contacto con el Servicio Técnico de **Hilti**.

6 Cuidado y mantenimiento

6.1 Cuidado

6.1.1 Limpieza y secado

- ▶ Limpie la herramienta con un paño limpio y suave. En caso necesario, humedezca el paño con alcohol puro o con un poco de agua.



Indicación

Para la limpieza utilice únicamente alcohol o agua. Otros líquidos podrían dañar las piezas de plástico.

6.2 Mantenimiento

- ▶ Para garantizar un correcto funcionamiento, utilice exclusivamente piezas de repuesto y material de consumo originales. Puede encontrar las piezas de repuesto, el material de consumo y los accesorios que comercializamos en su Centro **Hilti** o en www.hilti.com.

7 Transporte y almacenamiento

7.1 Transporte



PRECAUCIÓN

Riesgo de lesiones Una batería defectuosa puede provocar causticaciones y dañar la herramienta.

- ▶ Extraiga la batería cuando la herramienta se vaya a almacenar o transportar.
- ▶ Para el transporte o envío del equipo, utilice el embalaje original de **Hilti** o un embalaje equivalente.
- ▶ Para el transporte se recomienda separar la unidad de empuñadura del escáner.

7.2 Almacenamiento

- ▶ No almacene la herramienta mojada.
- ▶ Limpie y seque la herramienta, el maletín de transporte y los accesorios antes de guardarlos.
- ▶ Evite utilizar y almacenar la herramienta si la humedad del aire es muy elevada. Esta medida ayuda a prolongar la vida útil.
- ▶ Para el almacenamiento se recomienda separar la unidad de empuñadura del escáner.
- ▶ Tras un período de almacenamiento o transporte prolongado, compruebe que la herramienta funcione correctamente antes de utilizarla.
- ▶ Observe los valores límite de temperatura para el almacenamiento del equipo, especialmente en caso de temperaturas extremas y si guarda el equipo en el habitáculo del vehículo.

8 Ayuda en caso de averías

Si se producen averías que no estén incluidas en esta tabla o que no pueda solucionar usted, diríjase al **Hilti Service**.

Anomalía	Posible causa	Solución
El escáner no se enciende.	El nivel de carga de la batería del escáner o de la unidad de empuñadura es insuficiente.	<ul style="list-style-type: none">► Conecte el adaptador de carga.► Véase el apartado «Baterías» → página 41.
La batería se descarga al poco tiempo de utilizarse.	La batería está averiada, usada o se ha excedido el número máximo de ciclos de carga	<ul style="list-style-type: none">► Sustituya la batería.
El escáner no reacciona.	El escáner está en modo standby o apagado.	<ul style="list-style-type: none">► Pulse brevemente la tecla de encendido/apagado/standby.
	Fallo de software.	<ul style="list-style-type: none">► Mantenga pulsado el botón de reinicio y pulsa la tecla de encendido/apagado/standby.
El escáner no detecta las etiquetas RFID.	Etiqueta RFID dañada.	<ul style="list-style-type: none">► Sustituya la etiqueta RFID.
	Las etiquetas RFID son incompatibles.	<ul style="list-style-type: none">► Utilice etiquetas compatibles de Hilti.
El escáner no detecta los códigos de barras.	Código de barras sucio o deteriorado.	<ul style="list-style-type: none">► Sustituya el código de barras.
No hay conexión a la red Wi-Fi.	Red Wi-Fi no configurada.	<ul style="list-style-type: none">► Configure la red Wi-Fi. → página 43
	No hay cobertura de red.	<ul style="list-style-type: none">► Cambie la ubicación.
No hay conexión a la red móvil.	No hay ninguna tarjeta SIM insertada o la red móvil no se ha configurado.	<ul style="list-style-type: none">► Configure la tarjeta SIM. → página 43
	No hay cobertura de red.	<ul style="list-style-type: none">► Cambie la ubicación.

9 Reciclaje

Las herramientas  **Hilti** están fabricadas en su mayor parte con materiales reutilizables. La condición para dicha reutilización es una separación adecuada de los materiales. En muchos países, **Hilti** recoge las herramientas usadas para su recuperación. Pregunte en el Servicio de Atención al Cliente de **Hilti** o a su asesor de ventas.

10 Garantía del fabricante

- Si tiene alguna consulta acerca de las condiciones de la garantía, póngase en contacto con su sucursal local de **Hilti**.

11 Indicación FCC (válida en EE. UU.)/indicación IC (válida en Canadá)



Indicación

En las pruebas realizadas, esta herramienta ha cumplido los valores límite que se estipulan en el apartado 15 de la normativa FCC para herramientas digitales de la clase B. Estos valores límites suponen una protección suficiente ante radiaciones por avería en instalaciones situadas en zonas habitadas. Las herramientas de este tipo generan y utilizan altas frecuencias y pueden por tanto emitirlos. Por esta razón pueden provocar anomalías en la recepción radiofónica, si no se ha instalado y puesto en funcionamiento según las especificaciones correspondientes.

No puede garantizarse la ausencia total de anomalías en instalaciones específicas. En caso de que esta herramienta produzca interferencias en la recepción de radio o televisión (puede comprobarse desconectando y volviendo a conectar la herramienta), el usuario deberá tomar las siguientes medidas para solventarlas:

- Oriente de nuevo o cambie de lugar la antena de recepción.
- Aumente la distancia entre la herramienta y el receptor.

- Conecte la herramienta en la toma de corriente de un circuito eléctrico diferente al del receptor.
- Solicite consejo a su proveedor o a un técnico de radio y televisión.



Indicación

Los cambios o modificaciones que no cuenten con la autorización expresa de **Hilti** pueden limitar el derecho del usuario a poner la herramienta en funcionamiento.

Este dispositivo está sujeto al párrafo 15 de las disposiciones FCC y RSS-210 de la indicación IC. La puesta en servicio está sujeta a las dos condiciones siguientes:

- Esta herramienta no debe generar ninguna radiación nociva para la salud.
- La herramienta debe absorber cualquier tipo de radiación, incluso las provocadas por operaciones no deseadas.

12 Declaración de conformidad CE

Fabricante

Hilti Aktiengesellschaft
Feldkircherstrasse 100
9494 Schaan
Liechtenstein

Bajo nuestra exclusiva responsabilidad, declaramos que este producto cumple con lo establecido en las siguientes directivas y normas.

Designación:	Escáner
Denominación del modelo	AI S1/4
Generación	02
Año de fabricación	2015
Directivas aplicadas:	<ul style="list-style-type: none"> • 1999/5/CE • 2004/108/CE (hasta el 19 de abril de 2016) • 2014/30/UE (a partir del 20 de abril de 2016) • 2006/66/CE • 2006/95/CE (hasta el 19 de abril de 2016) • 2014/35/UE (a partir del 20 de abril de 2016) • 2011/65/UE
Normas aplicadas:	<ul style="list-style-type: none"> • EN ISO 12100 • EN 300 328-V1.8.1 • EN 300 440-2 V1.3.1 • EN 301 489-1 V1.9.2, EN 301 489-17 V2.1.1, EN 301 489-24 V1.5.1 • EN 302 208-2 V1.4.1
Responsable de la documentación técnica:	<ul style="list-style-type: none"> • Zulassung Elektrowerkzeuge <p>Hilti Entwicklungsgesellschaft mbH Hiltistraße 6 86916 Kaufering Alemania</p>

Schaan, 07.2015

Paolo Luccini
(Head of BA Quality and Process
Management/Business Unit Electric Tools &
Accessories)



Edward Przybyłowicz
(Head of BU Measuring Systems / BU Measuring
Systems)

1 Indicações sobre a documentação

1.1 Explicação dos símbolos

1.1.1 Advertências

As advertências alertam para perigos durante a utilização do produto. As seguintes indicações de perigo são utilizadas em combinação com um símbolo:

	PERIGO! Indica perigo iminente que pode originar acidentes pessoais graves ou até mesmo fatais.
	AVISO! Indica uma situação potencialmente perigosa que pode causar graves ferimentos pessoais, até mesmo fatais.
	CUIDADO! Indica uma situação potencialmente perigosa que pode originar ferimentos ligeiros ou danos materiais.

1.1.2 Símbolos

São utilizados os seguintes símbolos:

	Leia o manual de instruções antes de utilizar a ferramenta.
---	---

1.1.3 Imagens

As imagens nestas instruções servem para uma compreensão básica e podem divergir da versão real:

2	As imagens no início deste documento estão numeradas com estes números; estes números referem-se, no texto deste manual, à respectiva imagem.
②	Os números de posição são utilizados na visão geral da imagem. Na secção Visão geral do produto, os números da legenda referem-se a estes números de posição.

1.2 Sobre esta documentação

- ▶ Antes da colocação em funcionamento, leia atentamente o manual de instruções.
- ▶ Conserve este manual de instruções sempre junto da ferramenta.
- ▶ Entregue a ferramenta a outras pessoas apenas juntamente com o manual de instruções.

Reservado o direito a alterações e erros.

1.3 Dados informativos sobre o produto

Os produtos **Hilti** foram concebidos para uso profissional e só devem ser utilizados, mantidos e reparados por pessoal autorizado e devidamente credenciado. Estas pessoas deverão estar informadas em particular sobre os potenciais perigos. O produto e seu equipamento auxiliar podem representar perigo se usados incorrectamente por pessoas não qualificadas ou se usados para fins diferentes daqueles para os quais foram concebidos.

- ▶ Registe a designação e o número de série da placa de características na tabela seguinte.
- ▶ Faça referência a estas informações sempre que entrar em contacto com o nosso representante ou posto de serviço de atendimento aos clientes para colocar questões sobre o produto:

Dados do produto

Tipo:	
Geração:	02
N.º de série:	

2 Segurança

2.1 Normas de segurança

Além das regras especificamente mencionadas em cada capítulo deste manual de instruções, deve observar sempre os pontos a seguir indicados.

2.1.1 Utilização correcta

- ▶ Para evitar ferimentos/danos, utilize apenas acessórios originais e equipamento auxiliar da Hilti.
- ▶ **Não é permitida a modificação ou manipulação da ferramenta.**
- ▶ **Leia as instruções contidas neste manual sobre a utilização, conservação e manutenção.**
- ▶ **Não torne os equipamentos de segurança ineficazes nem retire avisos e informações.**
- ▶ Verifique a ferramenta antes de a utilizar. **Uma ferramenta danificada não deve ser utilizada.** Mande reparar uma ferramenta danificada num Centro de Assistência Técnica Hilti.

2.1.2 Organização apropriada do local de trabalho

- ▶ **Evite posições perigosas se trabalhar sobre uma escada. Mantenha uma posição de trabalho segura e equilibrada.**
- ▶ **Evite posições perigosas se trabalhar sobre uma escada. Mantenha uma posição de trabalho segura e equilibrada.**
- ▶ **Não exceda os limites definidos para esta ferramenta.**
- ▶ **Não utilizar a ferramenta em locais húmidos ou onde exista risco de explosão.**
- ▶ Certifique-se de que a mala está adequadamente acondicionada durante o transporte e não constitui um risco de ferimentos.

2.1.3 Compatibilidade electromagnética

- ▶ Embora a ferramenta esteja de acordo com todas as directivas e regulamentações obrigatórias, a Hilti não pode excluir totalmente a hipótese de a ferramenta poder sofrer mau funcionamento devido a interferências causadas por radiação muito intensa. Nestas circunstâncias, deverá fazer medições comprovativas. A Hilti também não pode excluir totalmente a hipótese de outros equipamentos poderem sofrer interferências (por exemplo, equipamentos de navegação aérea).
- ▶ **Esta ferramenta não pode ser usada na proximidade de grávidas ou pessoas com "pacemaker".**
- ▶ Nunca direcione a ferramenta contra si próprio ou o corpo de uma pessoa que se encontre nas proximidades. Não opere a ferramenta com uma outra antena e/ou outro emissor.

2.1.4 Medidas gerais de segurança

Medidas de segurança mecânicas

- ▶ Garanta uma manutenção regular da ferramenta. Verifique se as partes móveis da ferramenta funcionam perfeitamente e não emperram, se há peças quebradas ou danificadas, que possam influenciar o funcionamento da ferramenta. Peças danificadas devem ser reparadas antes da utilização da ferramenta.
- ▶ **Quando existem consideráveis diferenças de temperatura, permita que a ferramenta se adapte à temperatura ambiente antes de iniciar a sua utilização.**
- ▶ **Embora na sua concepção se tenha prevenido a entrada de humidade, deve limpar a ferramenta antes de a guardar na mala de transporte.**
- ▶ **A sua ferramenta eléctrica só deve ser reparada por pessoal qualificado e só devem ser utilizadas peças sobressalentes originais. Isto assegurará que a segurança do aparelho se mantenha.**

Medidas de segurança eléctricas

- ▶ **Evite curto-circuitar os terminais da bateria.** Antes de inserir a bateria, certifique-se de que os contactos da bateria e da ferramenta estão livres de corpos estranhos. Se os contactos de uma bateria forem curto-circuitados, existe risco de incêndio, explosão e de corrosão.
- ▶ **Evite a entrada de humidade na bateria.** A humidade infiltrada pode provocar um curto-circuito e reacções químicas e originar queimaduras ou um incêndio.
- ▶ **Certifique-se de que as superfícies exteriores da bateria estão limpas e secas antes de a colocar no carregador.** Leia o manual de instruções do carregador.
- ▶ Retire a bateria da ferramenta antes de a transportar ou armazenar durante um período mais prolongado. Antes de voltar a inseri-la, verifique se a bateria apresenta indícios de fugas ou danos.
- ▶ **Para evitar poluir o ambiente, a ferramenta e as baterias devem ser eliminadas de acordo com as regulamentações nacionais em vigor. Em caso de dúvida, consulte o fabricante.**
- ▶ Para o funcionamento da ferramenta e carregamento da bateria utilize apenas o adaptador de carregamento AI E30 ou outros carregadores recomendados pelo fabricante. Caso contrário, existe o perigo de a ferramenta se danificar. Num carregador adequado para um determinado tipo de baterias existe perigo de incêndio se for utilizado para outras baterias.

Utilização de ferramentas de baterias recarregáveis

- ▶ Utilizações inadequadas podem provocar derrame do líquido da bateria. **Evite o contacto com este líquido. No caso de contacto accidental, enxágue imediatamente com água. Em caso de contacto**

do líquido com os olhos, lave-os abundantemente com água e procure auxílio médico. O líquido derramado pode provocar irritações ou queimaduras da pele.

- ▶ **As baterias não podem ser desmanteladas, esmagadas, aquecidas acima dos 75 °C (167 °F) ou incineradas.** Caso contrário, existe risco de fogo, explosão ou queimadura por ácido cáustico.
- ▶ **Mantenha as baterias afastadas de temperaturas elevadas e do fogo.** Existe risco de explosão.
- ▶ **Utilize exclusivamente as baterias aprovadas para a respectiva ferramenta.** A utilização de outras baterias ou a utilização das baterias para outras finalidades pode originar risco de fogo e explosão.
- ▶ **Nunca utilize nem carregue baterias danificadas** (baterias com fissuras, peças partidas, contactos dobrados, empurrados para trás e/ou puxados para fora, por exemplo).
- ▶ **Quando as baterias ou os carregadores não estiverem em uso, mantenha-os afastados de cliques, moedas, chaves, pregos, parafusos ou outros pequenos objectos metálicos que possam ligar os respectivos contactos em ponte.** O curto-circuito dos contactos de baterias ou carregadores pode originar queimaduras ou um incêndio.

Informações ao utilizador

- ▶ **Esteja atento ao que está a fazer e tenha prudência ao trabalhar com a ferramenta. Não utilize a ferramenta se estiver cansado ou sob influência de drogas, álcool ou medicamentos.** Um momento de falta de atenção na utilização da ferramenta pode causar ferimentos graves.
- ▶ **Certifique-se de que o conjunto de punho está engatado.**
- ▶ **Observe todas as mensagens de advertência e informação exibidas pelo leitor.**

Transporte

- ▶ Observe as regras específicas sobre transporte, armazenagem e utilização de baterias de iões de lítio.

3 Descrição

3.1 Vista geral do produto 1

- | | | | |
|---|--|---|--|
| ① | Unidade de leitura de RFIDs | ⑧ | Tampa de rosca do compartimento da bateria |
| ② | Módulo de leitura de códigos de barras | ⑨ | Tampa do compartimento da bateria do conjunto de punho |
| ③ | Câmara | ⑩ | Tomada de ligação para auscultadores |
| ④ | Tecla Ligar/Desligar/Standby | ⑪ | Tecla multifuncional direita |
| ⑤ | Tecla multifuncional esquerda | ⑫ | Tomada de ligação USB para cabo de carregador |
| ⑥ | Gatilho de leitura | ⑬ | Destravamento do conjunto de punho |
| ⑦ | Conjunto de punho com gatilho de leitura | | |

3.2 Visão geral da unidade de ecrã 2

- | | | | |
|---|----------------------------|---|--------------------|
| ① | LED para bateria do leitor | ⑥ | Botão de reposição |
| ② | LED para rede móvel | ⑦ | Tecla Ler |
| ③ | LED para Wi-Fi | ⑧ | Tecla Home |
| ④ | Ecrã táctil | ⑨ | Tecla Retroceder |
| ⑤ | Tecla Menu | ⑩ | Tecla Procurar |

3.3 Utilização correcta

O produto descrito é um leitor. Destina-se à identificação e gestão de meios de produção marcados com um código de barras ou uma etiqueta RFID.

3.4 Funções do software

O leitor utiliza o sistema operativo Android. A operação é realizada, por norma, segundo os padrões Android, conhecidos de telefones móveis correntes no mercado.

As funções da ferramenta são disponibilizadas ao utilizador através de apps. A instalação no leitor de apps não certificadas pela **Hilti** é desencorajada veementemente. Estas não são suportadas pelo Serviço de Assistência Técnica **Hilti**, sendo removidas durante uma reparação ou manutenção do leitor.

O leitor está previsto para ser utilizado no âmbito da solução de sistema **Hilti ON!Track**. Para que se possa utilizar a app correspondente, são necessários um nome de utilizador e uma palavra-passe. Para informações mais detalhadas sobre **Hilti ON!Track**, contacte a **Hilti** ou visite <http://ontrack.hilti.com>.

3.5 Incluído no fornecimento

Leitor AI S1/4, conjunto do punho AI E10, bateria AI E20 para leitor, bateria AI E21 para conjunto do punho, adaptador de carregamento AI E30, alça para a mão PDA 60, manual de instruções.

Poderá encontrar as peças sobresselentes, consumíveis e acessórios aprovados por nós para o seu produto no seu Centro de Assistência **Hilti** ou em: www.hilti.com

3.6 Baterias



Nota

Carregar as baterias à temperatura ambiente para assegurar um tempo de vida útil o mais prolongado possível. Ao efectuar o carregamento, evite temperaturas ambientes fora da faixa entre os 0 e os 45 °C.

O sistema é alimentado por uma bateria no leitor bem como por uma bateria no conjunto de punho. A bateria no conjunto do punho alimenta exclusivamente a unidade de leitura de RFIDs. A indicação do estado da bateria em Android bem como LED de estado apenas indicam o estado de carga da bateria do leitor. Ambas as baterias são carregadas juntas através do adaptador de carregamento fornecido. O tempo de carga é de até 10 horas no caso de baterias totalmente descarregadas.

3.7 LEDs para estado da bateria do leitor, comunicação móvel e Wi-Fi

3.7.1 Bateria do leitor

Estado	Significado
Aceso a vermelho	• Baterias a carregar
Pisca a vermelho	• estado da carga baixa da bateria do leitor

3.7.2 LED para rede móvel

Estado	Significado
Aceso a azul	• ligado à rede/Wi-Fi
LED desligado	• não ligado

3.7.3 LED para Wi-Fi

Estado	Significado
Aceso a azul	• ligado à rede Wi-Fi
LED desligado	• não ligado

4 Características técnicas

4.1 Ferramenta

Visor	LCD TFT WVGA de 4 polegadas, 480 x 800 pixéis
Sistema operativo	Baseado em Android
Classe de protecção	IP 54 Protecção contra a acumulação de pó e salpicos de água segundo IEC 60529
Câmara	CMOS, 5,0 megapixéis, focagem automática e flash
Peso com baterias	600 g (21,2 oz)
Peso sem baterias	230 g (8,1 oz)
Leitor de código de barras	Imager 2D

4.2 Unidade de leitura de RFIDs

Gama de frequências (UHF ETSI)	865 MHz ... 868 MHz
Gama de frequências (UHF FCC)	902 MHz ... 928 MHz

Alcance	0 m ... 6 m (0 ft ... 19 ft - 10 in)
Potência de saída AF	Até 33 dBm (ERP)
Protocolo	EPC Class 1 Gen 2, ISO/IEC 18000-6C

4.3 Alimentação

Bateria de íões de lítio para leitor	3,7 V/2,26 Ah
Bateria de íões de lítio para conjunto de punho	3,7 V/4,40 Ah
Alimentação do adaptador de carregamento	100...240 V/50...60 Hz
Tensão de saída do adaptador de carregamento	5 V
Corrente de carga	2 A

4.4 Tipos de ligação

Wi-Fi	802.11a/b/g/n
Bluetooth	V2.1 EDR
Comunicação móvel GSM/GPRS/EDGE	<ul style="list-style-type: none"> • 850 MHz • 900 MHz • 1 800 MHz • 1 900 MHz
Comunicação móvel UMTS/HSPA+	<ul style="list-style-type: none"> • 850 MHz • 900 MHz • 1 900 MHz • 2 100 MHz

4.5 Condições ambientais

Temperatura de funcionamento	0 °C ... 45 °C (32 °F ... 113 °F)
Temperatura de armazenamento	-25 °C ... 60 °C (-13 °F ... 140 °F)
Temperatura durante o processo de carga	0 °C ... 45 °C (32 °F ... 113 °F)
Temperatura de armazenamento recomendada para baterias	-20 °C ... 20 °C (-4 °F ... 68 °F)

5 Antes de iniciar a utilização

5.1 Montagem

5.1.1 Encaixar a bateria

1. Abra o mecanismo de travamento da bateria.
2. Coloque a bateria.
3. Feche o mecanismo de travamento da bateria.

5.1.2 Montar unidade de ecrã e conjunto do punho

1. Pressione o destravamento para engatar o conjunto do punho na unidade de ecrã.
2. Com o destravamento pressionado, deixe engatar o conjunto do punho na unidade de ecrã.
3. Passe a alça para a mão através do olhal.
4. Retire a película de protecção.

5.1.3 Colocar cartão SIM na unidade de ecrã 5



Nota

A colocação do cartão SIM só é necessária se utilizar o leitor na rede móvel.

1. Retire o conjunto do punho.
2. Abra o mecanismo de travamento da bateria.
3. Retire a bateria.
4. Coloque o cartão SIM.
5. Coloque a bateria.
6. Feche o mecanismo de travamento da bateria.
7. Monte o conjunto do punho.

5.2 Ligar/desligar e modo de standby

1. Prima a tecla Ligar/Desligar/Standby durante 3 segundos para ligar o leitor.
2. Com o leitor ligado, mantenha prima a tecla Ligar/Desligar/Standby até que seja indicado o diálogo de confirmação e confirme-o.
3. Para mudar do estado ligado para o modo de standby, prima brevemente a tecla Ligar/Desligar/Standby ou a tecla Home.
4. Para mudar do modo de standby para o estado ligado, prima a tecla Ligar/Desligar/Standby.

5.3 Configurar rede móvel



Nota

Para utilização do leitor na rede móvel é necessário um cartão SIM, que pode ser adquirido junto de um operador de telecomunicações móveis.

5.3.1 Configurar o cartão SIM



Nota

As informações necessárias para a configuração podem, regra geral, ser lidas automaticamente a partir do cartão SIM, de modo que não é necessária qualquer acção por parte do utilizador. Para outros casos, encontra-se descrito em seguida o procedimento na configuração manual.

1. Escolha **'Definições'** no ecrã de arranque.
2. Em **'Redes sem fios e outras'**, escolha a opção de menu **'Mais...'**.
3. Escolha a opção de menu **'Redes móveis'**.
4. Coloque uma marca de verificação em **'Dados activados'**.
5. Escolha **'Nomes dos pontos de acesso'**.
6. Abra o menu de opções.
7. Escolha **'Novo APN'**.
8. No campo **'APN'**, introduza o nome do ponto de acesso disponibilizado pelo operador de telecomunicações móveis.
9. Guarde as definições.

5.4 Configurar rede Wi-Fi

1. Escolha **'Definições'** no ecrã de arranque.
2. Escolha **'Wi-Fi'**.
 - ◀ Serão indicadas as redes disponíveis.
3. Selecciona a sua rede.



Nota

Se pretender alterar as definições para uma rede Wi-Fi já configurada, toque no símbolo de rede até aparecerem as opções.

4. Introduza os dados da ligação.

5.5 Carregar baterias

1. Ligue conjunto do punho e leitor, para que também seja carregada a bateria no conjunto do punho.
2. Abra a tampa da tomada USB na unidade de ecrã.
3. Ligue a ficha USB do adaptador de carregamento à tomada USB.
4. Ligue o adaptador de carregamento à alimentação eléctrica.
5. Quando as baterias estiverem totalmente carregadas, separe o adaptador de carregamento da alimentação eléctrica e da unidade de ecrã.
6. Feche a tampa da tomada USB.

5.6 Instalação do software

Logo que a ferramenta esteja ligada à Internet, é sugerida automaticamente a instalação da versão mais actual das aplicações **Hilti** previstas para a ferramenta. Um símbolo correspondente aparece na barra de estado, no ecrã. Se tal não se verificar no prazo de 2 a 3 minutos, proceda da seguinte forma:

- ▶ Verifique a ligação à Internet.
- ▶ Reinicie a ferramenta.
- ▶ Se necessário, contacte um Centro de Assistência Técnica **Hilti**.

6 Conservação e manutenção

6.1 Conservação

6.1.1 Limpeza e secagem

- ▶ Limpe a ferramenta com um pano limpo e macio. Se necessário, humedeça o pano com álcool puro ou um pouco de água.



Nota

Para limpeza da ferramenta utilize exclusivamente álcool ou água. Outros líquidos poderiam danificar os componentes plásticos.

6.2 Manutenção

- ▶ Para um funcionamento seguro, utilize apenas peças sobresselentes e consumíveis originais. Poderá encontrar as peças sobresselentes, consumíveis e acessórios aprovados por nós para o seu produto no seu Centro de Assistência **Hilti** ou em: www.hilti.com.

7 Transporte e armazenamento

7.1 Transporte



CAUIDADO

Risco de ferimentos! Uma bateria defeituosa pode provocar queimaduras químicas ou danificar a ferramenta.

- ▶ Retire a bateria quando guardar ou transportar a ferramenta.
- ▶ Utilize a embalagem **Hilti** (ou similar) para transportar ou expedir a ferramenta.
- ▶ Para o transporte, recomenda-se separar o conjunto de punho do leitor.

7.2 Armazenamento

- ▶ Não guarde a ferramenta se esta estiver molhada.
- ▶ Limpe e seque a ferramenta, a mala **Hilti** e os acessórios antes de os guardar.
- ▶ Evite a utilização e o armazenamento da ferramenta em caso de humidade ambiente elevada. Isto aumenta o tempo de vida útil.
- ▶ Para o armazenamento, recomenda-se separar o conjunto de punho do leitor.
- ▶ Após um longo período de armazenamento ou transporte, verifique o funcionamento da ferramenta antes de a utilizar.
- ▶ Tenha em atenção a temperatura a que o equipamento está exposto, em particular no caso de temperaturas extremas e se este estiver dentro de um veículo.

8 Ajuda em caso de avarias

No caso de avarias que não sejam mencionadas nesta tabela ou se não conseguirmos resolvê-las por si mesmo, contacte o nosso **Hilti Service**.

Avaria	Causa possível	Solução
Não é possível iniciar o leitor.	Bateria no leitor e/ou no conjunto do punho insuficientemente carregada(s).	<ul style="list-style-type: none">▶ Ligue o adaptador de carregamento.▶ Ver "Baterias" → Página 50.
Bateria fica descarregada após um breve tempo de operação.	Bateria está velha ou avariada, ou foi excedido o número máximo de ciclos de carga	<ul style="list-style-type: none">▶ Substitua a bateria.
Leitor não reage.	Leitor está em modo de standby ou desligado.	<ul style="list-style-type: none">▶ Pressione brevemente a tecla Ligar/Desligar/Standby.
	Erro de software.	<ul style="list-style-type: none">▶ Mantenha pressionado o botão de reposição e pressione a tecla Ligar/Desligar/Standby.
Leitor não detecta quaisquer etiquetas RFID.	Etiqueta RFID danificada.	<ul style="list-style-type: none">▶ Substitua a etiqueta RFID.
	Etiquetas RFID incompatíveis.	<ul style="list-style-type: none">▶ Utilize etiquetas compatíveis da Hilti.
Leitor não lê quaisquer códigos de barras.	Código de barras sujo ou danificado.	<ul style="list-style-type: none">▶ Substitua o código de barras.
Sem ligação à rede Wi-Fi.	Rede Wi-Fi não configurada.	<ul style="list-style-type: none">▶ Configure a rede Wi-Fi. → Página 52
	Sem recepção de rede.	<ul style="list-style-type: none">▶ Mude de local.
Sem ligação à rede móvel.	Nenhum cartão SIM colocado ou rede móvel não configurada.	<ul style="list-style-type: none">▶ Configure o cartão SIM. → Página 52
	Sem recepção de rede.	<ul style="list-style-type: none">▶ Mude de local.

9 Reciclagem

 As ferramentas **Hilti** são, em grande parte, fabricadas com materiais recicláveis. Um pré-requisito para a reciclagem é que esses materiais sejam devidamente separados. Em muitos países, a **Hilti** aceita a sua ferramenta usada para reutilização. Para mais informações dirija-se ao Serviço de Clientes **Hilti** ou ao seu vendedor.

10 Garantia do fabricante

▶ Em caso de dúvidas quanto às condições de garantia, contacte o seu parceiro **Hilti** local.

11 Declaração FCC (válido nos EUA)/Declaração IC (válido no Canadá)



Nota

Esta ferramenta foi testada e declarada dentro dos limites estipulados para equipamentos digitais da Classe B, de acordo com a Parte 15 das Regras FCC. Estes limites correspondem a um nível de protecção razoável contra interferências prejudiciais em instalações residenciais. Estas ferramentas geram, usam e podem irradiar energia de radiofrequência e, se não forem instaladas e utilizadas segundo estas instruções, podem causar interferências prejudiciais nas comunicações rádio.

No entanto, não é absolutamente garantido que não ocorram interferências numa instalação particular. Caso esta ferramenta provoque interferências na recepção de rádio ou de televisão, o que poderá ser verificado ao ligar e desligar a ferramenta, a solução será tentar corrigir essa interferência da seguinte forma:

- Reorientar ou deslocar a antena receptora.
- Aumentar a distância entre a ferramenta e o receptor.
- Ligar a ferramenta a uma tomada num circuito diferente daquele a que o receptor está ligado.
- Consulte o seu agente comercial ou um técnico de rádio e televisão experimentado.



Nota

Alterações ou modificações à ferramenta que não sejam expressamente aprovadas pela **Hilti** podem limitar o direito do utilizador em operar com esta ferramenta.

Este dispositivo está de acordo com a Parte 15 das especificações FCC e RSS-210 do IC.

A utilização está sujeita às duas seguintes condições:

- Esta ferramenta não deve produzir interferência prejudicial.
- A ferramenta tem de aceitar qualquer interferência, incluindo interferências que podem causar funcionamentos indesejados.

12 Declaração de conformidade CE

Fabricante

Hilti Aktiengesellschaft
Feldkircherstrasse 100
9494 Schaan

Liechtenstein

Declaramos sob nossa exclusiva responsabilidade que este produto cumpre as seguintes directivas e normas.

Designação Leitor

Tipo AI S1/4

Geração 02

Ano de fabrico 2015

Directivas aplicadas:

- 1999/5/CE
- 2004/108/CE (até 19 de Abril de 2016)
- 2014/30/UE (a partir de 20 de Abril de 2016)
- 2006/66/CE
- 2006/95/CE (até 19 de Abril de 2016)
- 2014/35/UE (a partir de 20 de Abril de 2016)
- 2011/65/UE

Normas aplicadas:

- EN ISO 12100
- EN 300 328-V1.8.1
- EN 300 440-2 V1.3.1
- EN 301 489-1 V1.9.2, EN 301 489-17 V2.1.1, EN 301 489-24 V1.5.1
- EN 302 208-2 V1.4.1

Documentação técnica junto de:

- Aprovação de ferramentas eléctricas
Hilti Entwicklungsgesellschaft mbH
Hiltistraße 6
86916 Kaufering
Alemanha

Schaan, 07.2015

Paolo Luccini
(Head of BA Quality and Process Management /
Business Area Electric Tools & Accessories)

Edward Przybyłowicz
(Head of BU Measuring Systems / BU Measuring
Systems)

1 Informatie over documentatie

1.1 Verklaring van de tekens

1.1.1 Waarschuwingsaanwijzingen

Waarschuwingsaanwijzingen waarschuwen voor gevaren bij de omgang met het product. De volgende signaalwoorden worden in combinatie met een symbool gebruikt:



GEVAAR! Voor een direct dreigend gevaar dat tot ernstig letsel of tot de dood leidt.



WAARSCHUWING! Voor een eventueel gevaarlijke situatie die tot ernstig letsel of tot de dood kan leiden.



ATTENTIE! Voor een eventueel gevaarlijke situatie die tot licht letsel of tot materiële schade kan leiden.

1.1.2 Symbolen

De volgende symbolen worden gebruikt:



Vóór het gebruik de handleiding lezen

1.1.3 Afbeeldingen

De afbeeldingen in deze handleiding dienen om de basis te leren begrijpen en kunnen van de daadwerkelijke uitvoering afwijken:

2

Met deze getallen zijn de afbeeldingen aan het begin van dit document genummerd; in de tekst van deze handleiding verwijzen deze getallen naar de betreffende afbeelding.

②

Positienummers worden in de afbeelding Overzicht gebruikt. In het hoofdstuk productoverzicht verwijzen de nummers in de legenda naar deze positienummers.

1.2 Over deze documentatie

- ▶ Vóór het eerste gebruik dient u de handleiding beslist door te lezen.
- ▶ Bewaar deze handleiding altijd bij het apparaat.
- ▶ Geef het apparaat alleen samen met de handleiding aan andere personen door.

Wijzigingen en vergissingen voorbehouden.

1.3 Productinformatie

Hilti producten zijn bestemd voor de professionele gebruiker en mogen alleen door geautoriseerd, vakkundig geschoold personeel bediend, onderhouden en gerepareerd worden. Dit personeel moet speciaal op de hoogte zijn gesteld van de mogelijke gevaren. Het product en zijn hulpmiddelen kunnen gevaar opleveren als ze door ongeschoolde personen op ondeskundige wijze of niet volgens de voorschriften worden gebruikt.

- ▶ Noteer het type en het serienummer van het typeplaatje in de volgende tabel.
- ▶ Vermeld deze informatie altijd als u met vragen over het product contact opneemt met onze dealers of service-centers:

Productinformatie

Type:	
Generatie:	02
Serienr.:	

2 Veiligheid

2.1 Veiligheidsinstructies

Naast de technische veiligheidsinstructies in de afzonderlijke hoofdstukken van deze handleiding moeten de volgende bepalingen altijd strikt worden opgevolgd.

2.1.1 Correct gebruikt

- ▶ Gebruik ter voorkoming van letsel alleen originele toebehoren en hulpapparaten van **Hilti**.

- ▶ **Aanpassingen of veranderingen aan het apparaat zijn niet toegestaan.**
- ▶ **Neem de specificaties betreffende gebruik, verzorging en onderhoud in de handleiding in acht.**
- ▶ **Maak geen veiligheidsinrichtingen onklaar en verwijder geen instructie- en waarschuwingsop-schriften.**
- ▶ Controleer het apparaat alvorens het te gebruiken. **Een beschadigd apparaat mag niet worden gebruikt.** Laat een beschadigd apparaat repareren door een **Hilti service-center**.

2.1.2 Adequate inrichting van het werkgebied

- ▶ **Wanneer u op ladders werkt, neem dan geen ongewone lichaamshouding aan. Zorg ervoor dat u stevig staat en altijd in evenwicht bent.**
- ▶ **Wanneer u op ladders werkt, neem dan geen ongewone lichaamshouding aan. Zorg ervoor dat u stevig staat en altijd in evenwicht bent.**
- ▶ **Gebruik het apparaat alleen binnen de vastgestelde toepassingsgrenzen.**
- ▶ **Gebruik het apparaat niet in een omgeving waar brand- of explosiegevaar bestaat.**
- ▶ Zorg ervoor dat de koffer bij het transport voldoende beveiligd is en er geen gevaar voor lichamelijk letsel bestaat.

2.1.3 Elektromagnetische compatibiliteit

- ▶ Hoewel het apparaat voldoet aan de strenge wettelijke voorschriften, kan **Hilti** de mogelijkheid niet uitsluiten dat het apparaat door sterke straling wordt gestoord, hetgeen tot een incorrecte werking kan leiden. In dit geval of wanneer u niet zeker bent dienen controlemetingen te worden uitgevoerd. Ook kan **Hilti** niet uitsluiten dat andere apparaten (bijv. navigatie-inrichtingen van vliegtuigen) worden gestoord.
- ▶ **Het apparaat mag niet in de nabijheid van zwangere vrouwen en mensen met pacemakers worden gebruikt.**
- ▶ Richt het apparaat nooit op u zelf of het lichaam van een persoon bij u in de buurt. Gebruik het apparaat niet met een andere antenne en/of een andere zender.

2.1.4 Algemene veiligheidsmaatregelen

Mechanische veiligheidsmaatregelen

- ▶ Ga zorgvuldig met het gereedschap om. Controleer of bewegende delen van het gereedschap correct functioneren en niet vastklemmen en of onderdelen gebroken of zodanig beschadigd zijn dat de werking van het apparaat nadelig wordt beïnvloed. Laat beschadigde delen repareren voordat u het gereedschap gebruikt.
- ▶ **Wanneer het apparaat vanuit een zeer koude in een warme omgeving wordt gebracht, of omgekeerd, dient u het voor gebruik te laten acclimatiseren.**
- ▶ **Hoewel het apparaat beschermd is tegen het binnendringen van vocht, dient u het droog te maken alvorens het in de transportcontainer te plaatsen.**
- ▶ **Laat het gereedschap alleen repareren door gekwalificeerd en vakkundig personeel en alleen met originele vervangingsonderdelen. Daarmee wordt gewaarborgd dat de veiligheid van het gereedschap in stand blijft.**

Elektrische veiligheidsmaatregelen

- ▶ **Voorkom kortsluiting van de accu.** Controleer dat de contacten van de accu en het apparaat schoon zijn, voordat u de accu aanbrengt. Worden de contacten van een accu kortgesloten, dan bestaat het risico van vuur, verbranding door bijtend zuur en explosie.
- ▶ **Voorkom dat er vocht binnendringt in de accu.** Binnengedrongen vocht kan kortsluiting en chemische reacties veroorzaken en brandwonden of brand tot gevolg hebben.
- ▶ **Zorg ervoor dat de buitenzijde van de accu schoon en droog is voordat u deze in de acculader plaatst.** De handleiding van de acculader in acht nemen.
- ▶ Verwijder de accu alvorens het apparaat te transporteren of gedurende een langere periode op te slaan. Alvorens de accu opnieuw te gebruiken dient u het te controleren op tekenen van lekkage en schade.
- ▶ **Om milieuschade te voorkomen, dient u het apparaat en de accu's af te voeren volgens de richtlijnen die van toepassing zijn voor het betreffende land. Neem in geval van twijfel contact op met de producent.**
- ▶ Gebruik voor het gebruik van het apparaat en het opladen van de accu's alleen de netvoeding Al E30 of andere door de fabrikant aanbevolen laadapparaten. Anders bestaat het gevaar het apparaat te beschadigen. Voor een acculader dat voor een bepaald type accu geschikt is, bestaat het risico van brand wanneer dit met andere accu's wordt gebruikt.

Zorgvuldig gebruik van accu-apparaten

- ▶ Bij verkeerd gebruik kan vloeistof uit de accu lekken. **Voorkom contact hiermee. Bij onvoorzien contact met water afspoelen. Komt de vloeistof in de ogen, spoel deze dan met veel water uit en neem contact op met een arts.** Gelekte accuvloeistof kan tot huidirritaties en verbrandingen leiden.
- ▶ **De accu's mogen niet uit elkaar genomen, ineengedrukt, tot boven de 75 °C (167 °F) worden verhit of verbrand.** Anders bestaat er gevaar voor vuur, verbranding door bijtend zuur en explosie.
- ▶ **Stel de accu's niet bloot aan hoge temperaturen of aan vuur.** Hierbij is sprake van explosiegevaar.
- ▶ **Gebruik uitsluitend de voor uw apparaat goedgekeurde accu's.** Bij het gebruik van andere accu's of het gebruik van accu's voor andere doeleinden is er kans op brand en bestaat er explosiegevaar.
- ▶ **Gebruik en laad nooit beschadigde accu's** (bijvoorbeeld accu's met scheuren, gebroken onderdelen, verbogen, ingedrukte en/of uitgetrokken contacten).
- ▶ **Niet gebruikte accu's en acculaders verwijderd houden van paperclips, munten, sleutels, spijkers, schroeven en andere kleine metalen voorwerpen die de contacten hiervan kunnen overbruggen.** Het kortsluiten van de contacten van accu's of acculaders kan brandwonden en brand tot gevolg hebben.

Eisen aan de gebruiker

- ▶ **Wees alert, let goed op wat u doet en ga met verstand te werk bij het gebruik van het apparaat. Gebruik het apparaat niet wanneer u moe bent of onder invloed bent van drugs, alcohol of medicijnen.** Een moment van onoplettendheid bij het gebruik van het apparaat kan tot ernstig letsel leiden.
- ▶ **Zorg ervoor dat de greepbaarheid vergrendeld is.**
- ▶ **Volg alle waarschuwingen en aanwijzingen van de scanner op.**

Transport

- ▶ Neem de bijzondere richtlijnen voor het transport, de opslag en het gebruik van Li-ion-accu's in acht.

3 Beschrijving

3.1 Productoverzicht 1

- | | | | |
|---|--------------------------------|---|------------------------------------|
| ① | RFID-leeseenheid | ⑧ | Schroefsluiting accuvak |
| ② | Barcode-scan-module | ⑨ | Accuvakafdekking van greepbaarheid |
| ③ | Camera | ⑩ | Aansluitbus hoofdtelefoon |
| ④ | Aan/uit/standby-toets | ⑪ | Multifunctionele toets rechts |
| ⑤ | Multifunctionele toets links | ⑫ | USB-aansluitbus voor laadkabel |
| ⑥ | Scan-trigger | ⑬ | Ontgrendeling greepbaarheid |
| ⑦ | Greepbaarheid met scan-trigger | | |

3.2 Overzicht beelschermeenheid 2

- | | | | |
|---|-------------------------|---|--------------|
| ① | LED voor scanner-accu | ⑥ | Reset-knop |
| ② | LED voor mobiel netwerk | ⑦ | Scan-toets |
| ③ | LED voor Wi-Fi | ⑧ | Home-toets |
| ④ | Touchscreen | ⑨ | Toets terug |
| ⑤ | Menu-toets | ⑩ | Toets zoeken |

3.3 Correct gebruikt

Het beschreven product is een scanner. Het is bedoeld voor identificatie en beheer van bedrijfsstoffen die met een barcode of een RFID-tag zijn gemarkeerd.

3.4 Softwarefuncties

De scanner maakt gebruik van het besturingssysteem Android. De Bediening vindt in principe plaats overeenkomstig de Android-standaard, die van mobiele telefoons bekend is.

De apparaatfuncties worden voor de gebruiker door middel van apps ter beschikking gesteld. Het wordt dringend afgeraden om niet door **Hilti** gecertificeerde apps op de scanner te installeren. Deze worden niet door de **Hilti** technische dienst ondersteund en bij een reparatie of het onderhoud van de scanner verwijderd.

De scanner is bedoeld voor toepassing in het kader van systeemoplossing **Hilti ON!Track**. Om de betreffende app te kunnen gebruiken is een gebruikersnaam en een wachtwoord nodig. Voor meer informatie over **Hilti ON!Track** kunt u contact opnemen met de **Hilti** servicedienst of gaat u naar <http://ontrack.hilti.com>.

3.5 Standaard leveringsomvang

Scanner AI S1/4, greepeenheid AI E10, accu AI E20 voor scanner, accu AI E21 voor greepeenheid, laadadapter AI E30, handlus PDA 60, handleiding.

Door ons vrijgegeven vervangingsonderdelen, verbruiksmaterialen en toebehoren voor uw product vindt u in uw Hilti-center of onder: www.hilti.com

3.6 Accu's



Aanwijzing

Laad accu's op bij kamertemperatuur, om een zo lang mogelijke levensduur te waarborgen. Vermijd bij het opladen omgevingstemperaturen buiten het bereik van 0 tot 45°C.

Een accu in de scanner en een accu in de greepeenheid voeden het systeem. De accu in greepeenheid voedt uitsluitend de RFID-leeseenheid. De accustatusweergave onder Android en de status-LED geven alleen de laadtoestand van de scanner-accu aan. Beide accu's worden tegelijkertijd opgeladen met de meegeleverde laadadapter. Bij volledig ontladen accu's bedraagt de laadtijd maximaal 10 uur.

3.7 LED's voor status van scanner-accu, mobiel netwerk en Wi-Fi

3.7.1 Scanner-accu

Toestand	Betekenis
Brandt rood	<ul style="list-style-type: none">Accu's worden opgeladen
Knippert rood	<ul style="list-style-type: none">geringe laadtoestand van de scanner-accu

3.7.2 LED voor mobiel netwerk

Toestand	Betekenis
Brandt blauw	<ul style="list-style-type: none">Verbonden met netwerk/Wi-Fi
LED uit	<ul style="list-style-type: none">Niet verbonden

3.7.3 LED voor Wi-Fi

Toestand	Betekenis
Brandt blauw	<ul style="list-style-type: none">Verbonden met Wi-Fi
LED uit	<ul style="list-style-type: none">Niet verbonden

4 Technische gegevens

4.1 Apparaat

Display	4 inch WVGA-TFT-LCD, 480 x 800 pixels
Besturingssysteem	Gebaseerd op Android
Veiligheidsklasse	IP 54 bescherming tegen stof en spatwater volgens IEC 60529
Camera	CMOS, 5,0 megapixels, autofocus en flitser
Gewicht met accu's	600 g (21,2 oz)
Gewicht zonder accu's	230 g (8,1 oz)
Barcode-scanner	2D-Imager

4.2 RFID-leeseenheid

Frequentiegebied (UHF ETSI)	865 MHz ... 868 MHz
Frequentiegebied (UHF FCC)	902 MHz ... 928 MHz
Reikwijdte	0 m ... 6 m (0 ft ... 19 ft - 10 in)

RF-uitgangsvermogen	Tot 33 dBm (ERP)
Protocol	EPC Class 1 Gen 2, ISO/IEC 18000-6C

4.3 Stroomvoorziening

Li-ion accu voor scanner	3,7 V/2,26 Ah
Li-ion accu voor greep eenheid	3,7 V/4,40 Ah
Spanningsvoorziening laadadapter	100 ... 240 V/50 ... 60 Hz
Uitgangsspanning laadadapter	5 V
Laadstroom	2 A

4.4 Verbindingstypen

Wi-Fi	802.11a/b/g/n
Bluetooth	V2.1 EDR
Mobiele communicatie GSM/GPRS/EDGE	<ul style="list-style-type: none"> • 850 MHz • 900 MHz • 1.800 MHz • 1.900 MHz
Mobiele communicatie UMTS/HSPA+	<ul style="list-style-type: none"> • 850 MHz • 900 MHz • 1.900 MHz • 2.100 MHz

4.5 Omgevingsomstandigheden

Bedrijfstemperatuur	0 °C ... 45 °C (32 °F ... 113 °F)
Opslagtemperatuur	-25 °C ... 60 °C (-13 °F ... 140 °F)
Temperatuur tijdens laadprocedure	0 °C ... 45 °C (32 °F ... 113 °F)
Aanbevolen opslagtemperatuur voor accu's	-20 °C ... 20 °C (-4 °F ... 68 °F)

5 Ingebruikneming

5.1 Montage

5.1.1 Accu aanbrengen

1. Open de accuvergrendeling.
2. Breng de accu aan.
3. Sluit de accuvergrendeling.

5.1.2 Beeldscherm eenheid en greep eenheid samenbouwen

1. Druk de ontgrendeling in om de greep eenheid in de beeldscherm eenheid te vergrendelen.
2. Vergrendel met ingedrukte ontgrendeling de greep eenheid in de beeldscherm eenheid.
3. Trek de handlus door het oog.
4. Verwijder de beschermfolie.

5.1.3 Breng de simkaart in de beeldscherm eenheid aan



Aanwijzing

Het plaatsen van de simkaart is alleen nodig bij gebruik van de scanner in het mobiele netwerk.

1. Verwijder de greep eenheid.

2. Open de accuvergrendeling.
3. Verwijder de accu.
4. Breng de simkaart aan.
5. Breng de accu aan.
6. Sluit de accuvergrendeling.
7. Monteer de greepeenheid.

5.2 In-/uitschakelen en standby-modus

1. Druk voor het inschakelen van de scanner de toets aan/uit/standby 3 seconden in.
2. Houd om de scanner uit te schakelen de aan/uit/standby-toets in ingeschakelde toestand ingedrukt, tot het bijbehorende dialoogvenster wordt weergegeven en bevestig het uitschakelen.
3. Druk in de standby-modus de aan/uit/standby-toets of de toets Home kort in om van de ingeschakelde toestand naar de stand-bymodus te gaan.
4. Druk in de standby-modus de aan/uit/standby-toets in om naar de ingeschakelde toestand te gaan.

5.3 Mobiel netwerk inrichten



Aanwijzing

Om de scanner in een mobiel netwerk te gebruiken is een simkaart vereist, die bij een serviceprovider kan worden verkregen.

5.3.1 Simkaart configureren



Aanwijzing

Gewoonlijk wordt de voor de configuratie benodigde informatie automatisch van de simkaart gelezen, zodat geen actie van de gebruiker nodig is. In voorkomende gevallen kunt u de volgende procedure voor het handmatig instellen gebruiken.

1. Selecteer op het beginscherm '**Instellingen**'.
2. Selecteer onder '**Draadloos en netwerken**' het menupunt '**Meer...**'.
3. Selecteer het menupunt '**Mobiele netwerken**'.
4. Zet een vinkje bij '**Gegevenstoegang aan**'.
5. Selecteer '**Namen toegangspunten**'.
6. Roep het optiemenu op.
7. Selecteer '**Nieuwe APN**'.
8. Voer in het veld "**APN**" de door de serviceprovider aangegeven naam van het toegangspunt in.
9. Sla de instellingen op.

5.4 Wi-Fi inrichten

1. Selecteer op het beginscherm '**Instellingen**'.
2. Selecteer '**Wi-Fi**'.
 - ◀ De beschikbare netwerken worden weergegeven.
3. Selecteer uw netwerk.



Aanwijzing

Raak om de instellingen van een reeds ingericht Wi-Fi netwerk te wijzigen het netwerksymbool zo lang aan, tot de opties verschijnen.

4. Voer de verbindinggegevens in.

5.5 Accu's opladen

1. Verbind de greepeenheid en de scanner met elkaar, zodat de accu in de greepeenheid eveneens wordt opgeladen.
2. Open de afdekking van de USB-bus op de beeldscherm eenheid.
3. Sluit de USB-stekker van de laadadapter aan op de USB-bus.
4. Sluit de laadadapter aan op de spanningsvoorziening.
5. Als de accu's volledig opgeladen zijn, maak dan de laadadapter los van de spanningsvoorziening en de beeldscherm eenheid.

- 6. Sluit de afdekking van de USB-bus.

5.6 Software-installatie

Zodra het apparaat met internet verbonden is, wordt de installatie van de meest actuele versie van de voor het apparaat bedoelde **Hilti** toepassingen automatisch aangegeven. Er verschijnt een overeenkomstig symbool in de statusbalk op het beeldscherm. Als dit niet binnen 2-3 minuten het geval is, als volgt te werk gaan:

- ▶ Controleer de internetverbinding.
- ▶ Start het apparaat opnieuw op.
- ▶ Neem eventueel contact op met de **Hilti**-service.

6 Verzorging en onderhoud

6.1 Verzorging

6.1.1 Reinigen en drogen

- ▶ Reinig het apparaat met een schone en zachte doek. Bevochtig de doek zo nodig met zuivere alcohol of wat water.



Aanwijzing

Gebruik voor het reinigen uitsluitend alcohol of water. Andere vloeistoffen kunnen de kunststof delen beschadigen.

6.2 Onderhoud

- ▶ Voor een veilig gebruik alleen originele vervangingsonderdelen en verbruiksmaterialen gebruiken. Door ons vrijgegeven vervangingsonderdelen, verbruiksmaterialen en toebehoren voor uw product vindt u in uw **Hilti**-center of onder: www.hilti.com.

7 Transport en opslag

7.1 Transport



ATTENTIE

Gevaar voor letsel! Een defecte accu kan brandwonden veroorzaken en het apparaat beschadigen.

- ▶ Verwijder de accu ingeval van opslag en transport van het apparaat.

- ▶ Gebruik voor het transport of de verzending van uw uitrusting de originele **Hilti** verpakking of een gelijkwaardige verpakking.
- ▶ Voor het transport wordt aanbevolen de greepeenheid van de scanner te verwijderen.

7.2 Opslag

- ▶ Het apparaat niet nat opbergen.
- ▶ Het apparaat, de transportkoffer en de accessoires dienen voor het opslaan te worden gedroogd en gereinigd.
- ▶ Het apparaat niet gebruiken en opslaan bij een zeer grote luchtvochtigheid. Hierdoor wordt de levensduur vergroot.
- ▶ Voor de opslag wordt aanbevolen de greepeenheid van de scanner te verwijderen.
- ▶ Wanneer het apparaat gedurende langere tijd is opgeslagen of getransporteerd, de correcte werking van het apparaat voor gebruik controleren.
- ▶ Bij de opslag van uw uitrusting dient u zich te houden aan de temperatuurlimieten, met name bij extreme temperaturen en wanneer u de uitrusting in een voertuig bewaart.

8 Hulp bij storingen

Bij storingen die niet in deze tabellen zijn aangegeven of die niet zelf kunnen worden verholpen, kunt u zich tot onze **Hilti Service**wenden.

Storing	Mogelijke oorzaak	Remedie
Apparaat kan niet worden gestart.	Accu in de scanner en/of de greep-eenheid onvoldoende geladen.	<ul style="list-style-type: none"> ▶ Laadadapter aansluiten. ▶ Zie "Accu's" → Pagina 59.
Accu is na kort gebruik ontladen.	Accu defect of oud, of het maximale aantal laadcycli is overschreden	▶ Accu vervangen.
Scanner reageert niet.	Scanner staat in standby-modus of is uitgeschakeld.	▶ Aan/uit/standby-toets kort indrukken.
	Softwarefout.	▶ Reset-knop ingedrukt houden en aan/uit/standby-toets indrukken.
Scanner registreert geen RFID-tags.	RFID-dag beschadigd.	▶ Andere RFID-tag gebruiken.
	RFID-tags zijn incompatibel.	▶ Compatibele tags van Hilti gebruiken.
Scanner registreert geen barcodes.	Barcode vervuild of beschadigd.	▶ Andere barcode gebruiken.
Geen Wi-Fi-verbinding.	Wi-Fi niet ingericht.	▶ Richt het WLAN in. → Pagina 61
	Geen netwerkdekking.	▶ Andere locatie kiezen.
Geen verbinding met het mobiele netwerk.	Geen simkaart aangebracht of mobiel netwerk niet ingericht.	▶ Configureren de simkaart. → Pagina 61
	Geen netwerkdekking.	▶ Andere locatie kiezen.

9 Recycling

 **Hilti** apparaten zijn voor een groot deel vervaardigd uit materialen die kunnen worden gerecycled. Voor recycling is een juiste materiaalscheiding noodzakelijk. In een groot aantal landen neemt **Hilti** uw oude apparaat voor recycling terug. Vraag hiernaar bij de klantenservice van **Hilti** of bij uw verkoopadviseur.

10 Fabrieksgarantie

▶ Neem bij vragen over de garantievoorzieningen contact op met uw lokale **Hilti** dealer.

11 FCC-aanwijzing (van toepassing in de USA)/IC-aanwijzing (van toepassing in Canada)



Aanwijzing

Dit apparaat is tijdens testen binnen de limieten gebleven die in alinea 15 van de FCC-bepalingen voor digitale apparaten van klasse B zijn vastgelegd. Deze grenswaarden voorzien in een toereikende bescherming tegen storende straling bij de installatie in woongebieden. Dit soort apparaten genereert en gebruikt hoge frequenties en kan deze frequenties ook uitstralen. Daardoor kunt u, wanneer u bij de installatie en het gebruik niet volgens de voorschriften te werk gaat, storingen van de radio-ontvangst veroorzaken.

Er kan echter niet worden gegarandeerd dat zich bij bepaalde installaties geen storingen kunnen voordoen. Indien dit apparaat storingen bij de radio- of televisieontvangst veroorzaakt, wat kan worden vastgesteld door het uit- en vervolgens weer inschakelen, is de gebruiker verplicht de storingen door middel van de volgende maatregelen op te heffen:

- Richt de ontvangstantenne opnieuw uit of verplaats deze.
- De afstand tussen het apparaat en de ontvanger vergroten.
- Het apparaat op een stopcontact van een stroomketen aansluiten die niet overeenkomt met het circuit van de ontvanger.
- Vraag uw leverancier of een ervaren radio- of televisietechnicus om hulp.



Aanwijzing

Veranderingen of modificaties die niet uitdrukkelijk door **Hilti** zijn toegestaan, kunnen het recht van de gebruiker om het apparaat in bedrijf te nemen beperken.

Dit gereedschap voldoet aan paragraaf 15 van de FCC-bepalingen en RSS-210 van de IC.

Voor de ingebruikneming moet aan de twee volgende voorwaarden zijn voldaan:

- Dit apparaat mag geen schadelijke straling veroorzaken.
- Het apparaat moet alle stralingen opnemen, inclusief stralingen die voor een ongewenste werking zorgen.

12 EG-conformiteitsverklaring

Fabrikant

Hilti Aktiengesellschaft
Feldkircherstrasse 100
9494 Schaan
Liechtenstein

Als de uitsluitend verantwoordelijken voor dit product verklaren wij dat het voldoet aan de volgende voorschriften en normen.

Omschrijving	Scanner
Typebenaming	AI S1/4
Generatie	02
Bouwjaar	2015

Toegepaste richtlijnen:

- 1999/5/EG
- 2004/108/EG (t/m 19 april 2016)
- 2014/30/EU (vanaf 20 april 2016)
- 2006/66/EG
- 2006/95/EG (t/m 19 april 2016)
- 2014/35/EU (vanaf 20 april 2016)
- 2011/65/EU

Toegepaste normen:

- EN ISO 12100
- EN 300 328-V1.8.1
- EN 300 440-2 V1.3.1
- EN 301 489-1 V1.9.2, EN 301 489-17 V2.1.1, EN 301 489-24 V1.5.1
- EN 302 208-2 V1.4.1

Technische documentatie bij:

- Goedkeuring elektrisch gereedschap
Hilti Entwicklungsgesellschaft mbH
Hiltistraße 6
86916 Kaufering
Duitsland

Schaan, 07.2015



Paolo Luccini
(Head of BA Quality and Process Management /
Business Area Electric Tools & Accessories)



Edward Przybylowicz
(Head of BU Measuring Systems / BU Measuring
Systems)

1 Oplysninger vedrørende dokumentationen

1.1 Tegnforklaring

1.1.1 Advarsler

Advarsler advarer mod farer ved håndtering af produktet. Følgende signalord anvendes sammen med et symbol:



FARE! Står ved en umiddelbart truende fare, der kan medføre alvorlige kvæstelser eller døden.



ADVARSEL! Advarer om en potentiel farlig situation, der kan forårsage alvorlige personskader eller død.



FORSIGTIG! Advarer om en potentielt farlig situation, der kan forårsage lettere personskader eller materielle skader.

1.1.2 Symboler

Følgende symboler anvendes:



Læs instruktionsbogen før brug

1.1.3 Illustrationer

Illustrationerne i denne manual er vejledende, og de kan afvige fra den faktiske version:



Figurerne i begyndelsen af denne dokumentation er nummereret med disse tal; igennem brugsanvisningen henviser disse til de forskellige figurer.



Positionsnumrene anvendes på oversigtsbilledet. I afsnittet Produktoversigt henviser numrene i forklaringen til disse positionsnumre.

1.2 Vedrørende denne dokumentation

- ▶ Læs brugsanvisningen grundigt igennem, inden instrumentet tages i brug.
- ▶ Opbevar altid brugsanvisningen sammen med instrumentet.
- ▶ Sørg for, at brugsanvisningen altid følger med ved overdragelse af instrumentet til andre.

Forbehold for ændringer og fejl.

1.3 Produktoplysninger

Hilti-produkter er beregnet til professionel brug og må kun betjenes, efterses og vedligeholdes af autoriseret og instrueret personale. Dette personale skal i særdeleshed informeres om de potentielle farer, der er forbundet med brugen af dette instrument. Der kan opstå farlige situationer ved anvendelse af produktet og det tilhørende udstyr, hvis det anvendes af personer, der ikke er blevet undervist i dens brug, eller hvis det ikke anvendes korrekt i henhold til forskrifterne i denne brugsanvisning.

- ▶ Notér betegnelsen og serienummeret på typeskiltet i den efterfølgende tabel.
- ▶ Angiv altid disse oplysninger, når du kontakter vores forhandlere eller servicecentre med spørgsmål vedrørende produktet:

Produktoplysninger

Type:	
Generation:	02
Serienummer :	

2 Sikkerhed

2.1 Sikkerhedsanvisninger

Ud over de sikkerhedstekniske forskrifter i de enkelte afsnit i denne brugsanvisning skal følgende retningslinjer altid overholdes.

2.1.1 Bestemmelsesmæssig anvendelse

- ▶ Brug kun originalt tilbehør og ekstraudstyr fra **Hilti** for at undgå ulykker.

- ▶ **Det er ikke tilladt at modificere eller ændre laderen.**
- ▶ **Overhold forskrifterne i denne instruktionsbog med hensyn til drift, rengøring og vedligeholdelse.**
- ▶ **Undlad at deaktivere sikkerhedsanordninger og fjerne advarselsskilte af nogen art.**
- ▶ **Kontrollér instrumentet før brug. Et beskadiget instrument må ikke anvendes.** Få et beskadiget instrument repareret af et **Hilti** serviceværksted.

2.1.2 Korrekt indretning af arbejdspladsen

- ▶ **Undgå at stå i akavede stillinger, når du arbejder på en stige. Sørg for at have et sikkert fodfæste, og hold balancen.**
- ▶ **Undgå at stå i akavede stillinger, når du arbejder på en stige. Sørg for at have et sikkert fodfæste, og hold balancen.**
- ▶ **Anvend kun instrumentet inden for de definerede driftsgrænser.**
- ▶ **Brug ikke instrumentet, hvis der er risiko for brand eller eksplosion.**
- ▶ Sørg for, at kufferten er lukket forsvarligt ved transport, og at der ikke er fare for personskader.

2.1.3 Elektromagnetisk kompatibilitet

- ▶ Selv om instrumentet opfylder de strenge krav i gældende direktiver, kan **Hilti** ikke udelukke muligheden for, at instrumentet forstyrres af stærk stråling, hvilket kan medføre en fejl. Hvis det er tilfældet eller i tilfælde af usikkerhed, skal der foretages kontrolmålinger. **Hilti** kan ligeledes ikke udelukke, at andre instrumenter (f.eks. navigationsudstyr i fly) forstyrres.
- ▶ **Instrumentet må ikke anvendes i nærheden af gravide eller personer med pacemaker.**
- ▶ **Ret aldrig instrumentet mod dig selv eller personer i nærheden.** Anvend ikke instrumentet med en anden antenne og/eller en anden sender.

2.1.4 Generelle sikkerhedsforanstaltninger

Mekaniske sikkerhedsforanstaltninger

- ▶ Instrumentet skal vedligeholdes omhyggeligt. Kontrollér, om bevægelige dele fungerer korrekt og ikke sidder fast, og om delene er brækket eller beskadiget, så instrumentets funktion påvirkes. Få beskadigede dele repareret, inden instrumentet tages i brug.
- ▶ **Hvis instrumentet flyttes fra en meget lav temperatur ind i varmere omgivelser, eller omvendt, skal det have tid til at akklimatisere, inden det tages i brug.**
- ▶ **Selv om instrumentet er beskyttet mod indtrængen af fugt, bør du tørre det af, før du lægger det i transportbeholderen.**
- ▶ **Sørg for, at instrumentet kun repareres af kvalificerede fagfolk, og at der altid benyttes originale reservedele.** Dermed sikres størst mulig instrumentsikkerhed.

Elektriske sikkerhedsforanstaltninger

- ▶ **Undgå, at batteriet kortsluttes.** Kontroller, at kontakterne på batteriet og instrumentet er fri for fremmedlegemer, inden du sætter batteriet i. Hvis kontakterne til batteriet kortsluttes, er der risiko for brand, eksplosion og ætsning.
- ▶ **Undgå indtrængning af fugt i batteriet.** Indtrængende fugt kan medføre kortslutning og kemiske reaktioner samt forårsage forbrændinger eller brand.
- ▶ **Kontroller, at batteriets udvendige overflader er rene og tørre, før du sætter det i laderen.** Læs brugsanvisningen til laderen.
- ▶ For transport eller længerevarende opbevaring af instrumentet skal batteriet tages ud af instrumentet. Før batteriet indsættes igen, skal det kontrolleres for tegn på lækage og skader.
- ▶ **Af miljøhensyn skal instrumentet og batterierne bortskaffes i overensstemmelse med gældende national lovgivning. Er du i tvivl, så spørg producenten.**
- ▶ Anvend altid kun den ladeadapter Al E30 eller andre ladere, som producenten har godkendt, til brug af instrumentet og opladning af batteriet. I modsat fald er der fare for at beskadige instrumentet. Der er risiko for brand, hvis en lader, der er beregnet til et bestemt batteri, anvendes til opladning af en anden batteritype.

Omhyggelig brug af batteridrevne instrumenter

- ▶ Hvis batteriet anvendes forkert, kan der løbe væske ud af batteriet. **Undgå at komme i kontakt med denne væske. Hvis det alligevel skulle ske, skylles med vand. Hvis du får væske i øjnene, skal du skylle med rigeligt vand, og søge læge.** Batterivæske kan give hudirritation eller forbrændinger.
- ▶ **Batterierne må ikke adskilles, klemmes, opvarmes til over 75 °C eller brændes.** I modsat fald er der fare for brand, eksplosion og ætsning.
- ▶ **Hold batterier på sikker afstand af høje temperaturer og ild.** Der er eksplosionsfare.

- ▶ **Anvend altid kun batterier, som er godkendt til det pågældende instrument.** Ved anvendelse af andre batterier eller ved anvendelse af batterierne til andre formål er der fare for brand og eksplosion.
- ▶ **Anvend og oplad aldrig beskadigede batterier** (f.eks. batterier med revner, brud, bøje, sammenpressede og/eller afrevne kontakter).
- ▶ **Sørg for at opbevare batterier og ladere, som ikke er i brug, på sikker afstand af papirclips, mønter, nøgler, søm, skruer og andre metalgenstande, som kan kortslutte deres kontakter.** Kortslutning af kontakterne på batterier eller ladere kan medføre forbrændinger og brand.

Krav til brugeren

- ▶ **Det er vigtigt at være opmærksom, se, hvad man laver, og bruge instrumentet fornuftigt. Anvend ikke instrumentet, hvis du er træt eller påvirket af stoffer, alkohol eller medicin.** Et øjeblikks uopmærksomhed under brugen af instrumentet kan medføre alvorlige personskader.
- ▶ **Kontrollér, at grebsenheden er sikkert i indgreb.**
- ▶ **Overhold alle advarsler og anvisninger på scanneren.**

Transport

- ▶ Læs de særlige retningslinjer for transport, opbevaring og brug af lithium-ion-batterier.

3 Beskrivelse

3.1 Produktoversigt 1

①	RFID-læseenhed	⑧	Skruelukning til batterirum
②	Stregkode-scannermodul	⑨	Dæksel til grebsenhedens batterirum
③	Kamera	⑩	Stik til hovedtelefoner
④	Knappen Tænd/Sluk/Standby	⑪	Multifunktionsknap højre
⑤	Multifunktionsknap venstre	⑫	USB-port til ladekabel
⑥	Scan-Trigger	⑬	Grebsenhedens frigøringsmekanisme
⑦	Grebsenhed med Scan-Trigger		

3.2 Oversigt over skærmenhed 2

①	LED til scannerbatteri	⑥	Knappen Reset
②	LED til mobilnetværk	⑦	Knappen Scan
③	LED til Wi-Fi	⑧	Knappen Home
④	Touchskærm	⑨	Knappen Tilbage
⑤	Knappen Menu	⑩	Knappen Søg

3.3 Bestemmelsesmæssig anvendelse

Det beskrevne produkt er en scanner. Den er beregnet til identifikation og administration af driftsmidler, som er markeret med en stregkode eller et RFID-tag.

3.4 Softwarefunktioner

Scanneren anvender Android-operativsystemet. Betjeningen sker grundlæggende i henhold til de Android-standarder, som gælder for almindelige mobiltelefoner.

Instrumentfunktionerne stilles til rådighed for brugeren gennem apps. Vi fraråder på det kraftigste at installere apps på scanneren, som ikke er certificeret af **Hilti**. Disse understøttes ikke af **Hilti** kundeservice og fjernes i forbindelse med en reparation af eller service på scanneren.

Scanneren er beregnet til anvendelse i systemløsningen **Hilti ON!Track**. For at kunne anvende den tilhørende app kræves et brugernavn og en adgangskode. Yderligere oplysninger om **Hilti ON!Track** får du ved at kontakte **Hilti** salg eller ved at besøge <http://ontrack.hilti.com>.

3.5 Leveringsomfang

Scanner AI S1/4, grebsenhed AI E10, batteri AI E20 til scanner, batteri AI E21 til grebsenhed, ladeadapter AI E30, strop PDA 60, brugsanvisning.

Reserve dele, forbrugsmaterialer og tilbehør til dit produkt, som vi har godkendt, finder du i dit **Hilti** Center eller under www.hilti.com

3.6 Batterier



Bemærk

Oplad batterierne ved rumtemperatur for at sikre en så lang levetid som mulig. Undgå opladning ved rumtemperaturer uden for området 0 til 45 °C.

Et batteri i scanneren og et batteri i grebsenheden forsyner systemet med energi. Batteriet i grebsenheden forsyner udelukkende RFID-læseenheden. Batteristatusvisningen under Android og status-LED'en angiver kun scannerbatteriets ladestand. Begge batterier oplades sammen med den medfølgende ladeadapter. Ved helt afladete batterier er opladningstiden op til 10 timer.

3.7 LED'er til status af scannerbatteri, mobilnetværk og Wi-Fi

3.7.1 Scannerbatteri

Tilstand	Betydning
Lyser rødt	<ul style="list-style-type: none">Batterier oplades
Blinker rødt	<ul style="list-style-type: none">Lav ladetilstand for scannerbatteri

3.7.2 LED til mobilnetværk

Tilstand	Betydning
Lyser blå	<ul style="list-style-type: none">Sluttet til netværk/Wi-Fi
LED fra	<ul style="list-style-type: none">Ikke tilsluttet

3.7.3 LED til Wi-Fi

Tilstand	Betydning
Lyser blå	<ul style="list-style-type: none">Sluttet til Wi-Fi
LED fra	<ul style="list-style-type: none">Ikke tilsluttet

4 Tekniske data

4.1 Instrument

Display	4" WVGA-TFT-LCD, 480 x 800 pixel
Operativsystem	Baseret på Android
Kapslingsklasse	IP 54 støv- og stænkvangdsbeskyttelse iht. IEC 60529
Kamera	CMOS, 5,0 megapixel, autofokus og blitz
Vægt med batterier	600 g (21,2 oz)
Vægt uden batterier	230 g (8,1 oz)
Stregkodescanner	2D-Imager

4.2 RFID-læseenhed

Frekvensområde (UHF ETSI)	865 MHz ... 868 MHz
Frekvensområde (UHF FCC)	902 MHz ... 928 MHz
Rækkevidde	0 m ... 6 m (0 ft ... 19 ft - 10 in)
HF-udgangseffekt	Op til 33 dBm (ERP)
Protokol	EPC klasse 1 gen. 2, ISO/IEC 18000-6C

4.3 Strømforsyning

Lithium-ion-batteri til scanner	3,7 V/2,26 Ah
Lithium-ion-batteri til grebsenhed	3,7 V/4,40 Ah
Strømforsyning, ladeadapter	100...240 V/50...60 Hz
Udgangsspænding, ladeadapter	5 V
Ladestrøm	2 A

4.4 Tilslutningsformer

Wi-Fi	802.11a/b/g/n
Bluetooth	V2.1 EDR
Mobiltelefoni GSM/GPRS/EDGE	<ul style="list-style-type: none">• 850 MHz• 900 MHz• 1.800 MHz• 1.900 MHz
Mobiltelefoni UMTS/HSPA+	<ul style="list-style-type: none">• 850 MHz• 900 MHz• 1.900 MHz• 2.100 MHz

4.5 Omgivende betingelser

Driftstemperatur	0 °C ... 45 °C (32 °F ... 113 °F)
Opbevaringstemperatur	-25 °C ... 60 °C (-13 °F ... 140 °F)
Temperatur under opladning	0 °C ... 45 °C (32 °F ... 113 °F)
Anbefalet opbevaringstemperatur for batterier	-20 °C ... 20 °C (-4 °F ... 68 °F)

5 Ibrugtagning

5.1 Samling

5.1.1 Ilægning af batteri

1. Åbn batterilåsen.
2. Indsæt batteriet.
3. Luk batterilåsen.

5.1.2 Samling af skærmenhed og grebsenhed

1. Tryk på frigøringsmekanismen for at bringe grebsenheden i indgreb i skærmenheden.
2. Bring grebsenheden i indgreb i skærmenheden, mens du trykker på frigøringsmekanismen.
3. Træk stroppen igennem øjet.
4. Fjern beskyttelsesfolien.

5.1.3 Isætning af SIM-kort i skærmenheden



Bemærk

Isætning af SIM-kortet er kun nødvendigt ved anvendelse af scanneren i mobilnetværket.

1. Tag grebsenheden af.
2. Åbn batterilåsen.
3. Fjern batteriet.
4. Sæt SIM-kortet i.

5. Indsæt batteriet.
6. Luk batterilåsen.
7. Monter grebsenheden.

5.2 Tænding/slukning og standby-tilstand

1. Hold knappen Tænd/Sluk/Standby nede i 3 sekunder for at tænde instrumentet.
2. Du slukker instrumentet, når det er tændt, ved at holde knappen Tænd/Sluk/Standby nede, indtil bekræftelsesdialogboksen vises. Bekræft derefter denne.
3. Du kan skifte fra tændt tilstand til standby-tilstand ved at trykke kort på knappen Tænd/Sluk/Standby eller på knappen Home.
4. Når instrumentet er i standby-tilstand, kan du tænde instrumentet ved at trykke på knappen Tænd/Sluk/Standby.

5.3 Konfiguration af mobilnetværk



Bemærk

For at anvende scanneren på mobilnetværket kræves et SIM-kort, der fås hos en mobilnetoperatør.

5.3.1 Konfiguration af SIM-kort



Bemærk

Sædvanligvis kan du indlæse de data, som er nødvendige i forbindelse med konfigurationen, automatisk fra SIM-kortet, så brugeren ikke selv skal foretage sig noget. Hvis dette ikke er tilfældet, beskrives fremgangsmåden ved manuel konfiguration nedenfor.

1. Vælg **'Indstillinger'** i startskærm billedet.
2. Vælg menupunktet **'Mere...'** under **'Trådløs og netværk'**.
3. Vælg menupunktet **'Mobilnetværk'**.
4. Sæt et flueben ud for **'Data aktiveret'**.
5. Vælg **'Navn på adgangspunkt'**.
6. Åbn indstillingsmenuen.
7. Vælg **'Ny APN'**.
8. Angiv navnet på adgangspunktet, som du har fået af mobilnetoperatøren, i feltet **'APN'**.
9. Gem indstillingerne.

5.4 Konfiguration af Wi-Fi

1. Vælg **'Indstillinger'** i startskærm billedet.
2. Vælg **'Wi-Fi'**.
 - ◀ Tilgængelige netværk vises.
3. Vælg dit netværk.



Bemærk

Hvis du ønsker at ændre indstillingerne for et allerede konfigureret Wi-Fi, skal du berøre netværkssymbolet, indtil indstillingerne vises.

4. Indtast forbindelsesoplysningerne.

5.5 Opladning af batterier

1. Forbind grebsenhed og scanner, så batteriet også oplades i grebsenheden.
2. Åbn USB-portens dæksel på skærmenheden.
3. Sæt ladeadapterens USB-stik i USB-porten.
4. Forbind ladeadapteren med spændingsforsyningen.
5. Når batterierne er ladet helt op, skal ladeadapteren afbrydes fra spændingsforsyningen og skærmenheden.
6. Luk USB-portens dæksel.

5.6 Softwareinstallation

Så snart instrumentet har forbindelse til internettet, bliver du automatisk foreslået at installere den nyeste version af de **Hilti** applikationer, som passer til instrumentet. Et tilhørende ikon vises i statuslinjen på skærmen. Hvis dette ikke sker inden for 2-3 minutter, skal du gøre følgende:

- ▶ Kontrollér internetforbindelsen.
- ▶ Genstart instrumentet.
- ▶ Kontakt om nødvendigt **Hilti** service.

6 Rengøring og vedligeholdelse

6.1 Pleje

6.1.1 Rengøring og aftørring

- ▶ Rengør instrumentet med en ren og blød klud. Kluden kan om nødvendigt vædes med ren alkohol eller lidt vand.



Bemærk

Anvend kun alkohol eller vand til rengøring. Andre væsker vil kunne beskadige kunststofdelene.

6.2 Vedligeholdelse

- ▶ Anvend kun originale reservedele og forbrugsmaterialer af hensyn til en sikker drift. Reservedele, forbrugsmaterialer og tilbehør til dit produkt, som vi har godkendt, finder du i dit **Hilti** Center eller under www.hilti.com.

7 Transport og opbevaring

7.1 Transport



FORSIGTIG

Fare for personskader! Et defekt batteri kan medføre ætsning og beskadige instrumentet.

- ▶ Fjern batteriet ved opbevaring og transport af instrumentet.

- ▶ Til transport eller forsendelse af udstyret bør enten **Hilti**-emballagen eller en lignende egnet emballage anvendes.
- ▶ I forbindelse med transport anbefales det, at grebsenheden adskilles fra scanneren.

7.2 Opbevaring

- ▶ Læg ikke instrumentet til opbevaring, mens det er vådt.
- ▶ Rengør og tør altid instrumentet, transportkufferten og tilbehøret, før det lægges til lagring.
- ▶ Undgå brug og opbevaring af instrumentet ved meget høj luftfugtighed. Dette forlænger levetiden.
- ▶ Ved opbevaring anbefales det, at grebsenheden adskilles fra scanneren.
- ▶ Efter længere tids opbevaring eller længere transport af instrumentet skal du før brug kontrollere, at instrumentet fungerer korrekt.
- ▶ Vær opmærksom på temperaturgrænseværdierne ved opbevaring af udstyret, særligt ved ekstreme temperaturer og hvis det opbevares i en bil.

8 Fejlafhjælpning

Ved fejl, som ikke fremgår af denne tabel, eller som du ikke selv kan afhjælp, beder vi dig om at kontakte **Hilti Service**.

Fejl	Mulig årsag	Løsning
Scanneren kan ikke startes.	Batteriet i scanneren og/eller i grebsenheden er utilstrækkeligt opladet.	<ul style="list-style-type: none">▶ Tilslut ladeadapteren.▶ Se "Batterier" → Side 68.
Batteriet er afladet efter kort driftstid.	Batteriet er defekt eller gammelt, eller det maks. antal ladecykler er overskredet	<ul style="list-style-type: none">▶ Udskift batteriet.

Fejl	Mulig årsag	Løsning
Scanneren reagerer ikke.	Scanneren er i standby-tilstand eller er slukket.	► Tryk kort på knappen Tænd/Sluk/Standby.
	Softwarefejl.	► Hold knappen Reset nede, og tryk på knappen Tænd/Sluk/Standby
Scanneren registrerer ingen RFID-tags.	RFID-tag beskadiget.	► Udskift RFID-tag.
	RFID-tags passer ikke sammen.	► Anvend kompatible tags fra Hilti .
Scanneren registrerer ingen strekkoder.	Strekkoden er tilsmudset eller beskadiget.	► Udskift strekkoden.
Der er ingen Wi-Fi-forbindelse.	Wi-Fi er ikke konfigureret.	► Konfigurer Wi-Fi-netværket. → Side 70
	Der er ingen dækning.	► Skift placering.
Der er ikke forbindelse til mobilnetværket.	Der er ikke isat noget SIM-kort, eller mobilnetværket er ikke konfigureret.	► Konfigurer SIM-kortet. → Side 70
	Der er ingen dækning.	► Skift placering.

9 Bortskaffelse

 Størstedelen af de materialer, som anvendes ved fremstillingen af **Hilti**-produkter, kan genvindes. Materialerne skal sorteres, før de kan genvindes. I mange lande modtager **Hilti** dine udtjente maskiner med henblik på genvinding. Spørg **Hilti** kundeservice eller din forhandler.

10 Producentgaranti

- Hvis du har spørgsmål vedrørende garantibetingelserne, bedes du henvende dig til din lokale **Hilti**-partner.

11 FCC-erklæring (gælder i USA) / IC-erklæring (gælder i Canada)



Bemærk

Dette instrument er blevet testet og fundet i overensstemmelse med grænserne for klasse B digitalt udstyr, jf. afsnit 15 i FCC-reglerne. Disse grænser er fastlagt for at sikre rimelig beskyttelse mod skadelige forstyrrelser i beboelsesinstallationer. Dette udstyr frembringer, bruger og kan udsende radiofrekvensenergi. Hvis det ikke installeres og anvendes i overensstemmelse med instruktionsbogen, kan det medføre skadelige forstyrrelser af radiokommunikation.

Der er imidlertid ingen garanti for, at forstyrrelser ikke kan opstå i specifikke installationer. Hvis dette instrument medfører forstyrrelse af radio- eller tv-mottagere, hvilket kan konstateres ved at tænde og slukke for instrumentet, opfordres brugeren til at forsøge at eliminere forstyrrelserne ved hjælp af følgende foranstaltninger:

- Drej eller flyt modtagerantennen.
- Forøg afstanden mellem instrumentet og modtageren.
- Tilslut instrumentet til en anden stikkontakt eller strømkreds end den, modtageren er sluttet til.
- - Søg råd og vejledning hos forhandleren eller en erfaren radio/tv-tekniker.



Bemærk

Ændringer eller modifikationer, som ikke udtrykkeligt er godkendt af **Hilti** som værende i overensstemmelse med gældende regler, kan begrænse brugerens ret til at anvende instrumentet.

Produktet opfylder paragraf 15 i FCC-bestemmelserne og RSS-210 fra IC.

For ibrugtagningen gælder følgende to betingelser:

- Dette instrument må ikke udsende skadelig stråling.
- Instrumentet skal optage enhver stråling, herunder stråling, som medfører uønskede situationer.

12 EF-overensstemmelseserklæring

Producent

Hilti Aktiengesellschaft
Feldkircherstrasse 100
9494 Schaan

Liechtenstein

Vi erklærer som eneansvarlige, at dette produkt er i overensstemmelse med følgende direktiver og standarder.

Betegnelse Scanner

Typebetegnelse AI S1/4

Generation 02

Produktionsår 2015

Anvendte direktiver:

- 1999/5/EF
- 2004/108/EF (indtil 19. april 2016)
- 2014/30/EU (fra 20. april 2016)
- 2006/66/EF
- 2006/95/EF (indtil 19. april 2016)
- 2014/35/EU (fra 20. april 2016)
- 2011/65/EU

Anvendte standarder:

- EN ISO 12100
- EN 300 328-V1.8.1
- EN 300 440-2 V1.3.1
- EN 301 489-1 V1.9.2, EN 301 489-17 V2.1.1, EN 301 489-24 V1.5.1
- EN 302 208-2 V1.4.1

Teknisk dokumentation ved:

- Godkendelse, elværktøj
Hilti Entwicklungsgesellschaft mbH
Hiltistraße 6
86916 Kaufering
Tyskland

Schaan, 07.2015



Paolo Luccini
(Head of BA Quality and Process Management /
Business Area Electric Tools & Accessories)



Edward Przybylowicz
(Head of BU Measuring Systems / BU Measuring
Systems)

1 Uppgifter för dokumentation

1.1 Teckenförklaring

1.1.1 Varningar

Varningarna är till för att varna för risker i samband med användning av produkten. Följande riskindikeringar används tillsammans med symbolerna:



FARA! Anger överhängande risker som kan leda till svåra personskador eller dödsolycka.



WARNING! Anger en potentiell risksituation som skulle kunna leda till allvarlig personskada eller dödsolycka.



FÖRSIKTIGT! Används för att fästa uppmärksamhet på en potentiell risksituation som kan leda till skador på person eller utrustning.

1.1.2 Övriga symboler

Följande övriga symboler används:



Läs bruksanvisningen före användning

1.1.3 Bilder

Bilderna i denna instruktionsbok visar principerna och kan avvika från det faktiska utförandet:

2

Bilderna i början av dokumentet är försedda med dessa nummer; i texten i bruksanvisningen hänvisar numren till motsvarande illustration .

②

Positionsnummer används på översiktsskildern. I avsnittet Produktöversikt hänvisar numren i teckenförklaringen till dessa positionsnummer.

1.2 Om denna dokumentation

- ▶ Läs noga igenom bruksanvisningen innan du använder verktyget.
- ▶ Förvara alltid bruksanvisningen tillsammans med verktyget.
- ▶ Se till att bruksanvisningen följer med verktyget om detta lämnas till en annan användare.

Med reservation för ändringar och misstag.

1.3 Produktinformation

Hilti-produkter är avsedda för den yrkesmässiga användaren och får endast användas, underhållas och sättas igång av auktoriserad, utbildad personal. Personalen måste vara särskilt informerad om de risker som finns. Produkten och dess tillbehör kan utgöra en risk om den används på ett felaktigt sätt av utbildad personal eller inte används enligt föreskrifterna.

- ▶ För in beteckningen och serienumret från typskylten till nedanstående tabell.
- ▶ Ange alltid dessa uppgifter när du vill diskutera frågor om produkten med vår representant eller serviceverkstad:

Produkt detaljer

Typ:	
Generation:	02
Serienummer:	

2 Säkerhet

2.1 Säkerhetsföreskrifter

Förutom de säkerhetstekniska anvisningarna i bruksanvisningens olika kapitel måste följande föreskrifter alltid följas.

2.1.1 Användning enligt föreskrifter

- ▶ För att undvika skador bör du endast använda originaltillbehör från Hilti.
- ▶ **Verktyget/instrumentet får inte ändras eller byggas om på något sätt.**

- ▶ **Observera de råd beträffande användning, skötsel och underhåll som ges i bruksanvisningen.**
- ▶ **Säkerhetsanordningarna får inte inaktiveras och anvisnings- och varningsskyltarna får inte tas bort.**
- ▶ **Kontrollera instrumentet innan du använder det. Ett instrument som är skadat får inte användas.** Lämna in ett skadat instrument till **Hilti** serviceverkstad för reparation.

2.1.2 Åtgärder för en säker och professionell arbetsplats

- ▶ **Undvik att stå i en onaturlig position vid arbete på stege. Se till att hela tiden stå stadigt och hålla balansen.**
- ▶ **Undvik att stå i en onaturlig position vid arbete på stege. Se till att hela tiden stå stadigt och hålla balansen.**
- ▶ **Använd endast instrumentet inom det definierade gränsområdet.**
- ▶ **Använd inte verktyget där det finns risk för brand eller explosioner.**
- ▶ **Kontrollera därför att boxen är tillräckligt säkrad vid transport och att det inte finns risk för skador.**

2.1.3 Elektromagnetisk kompatibilitet

- ▶ Även om enheten uppfyller de höga kraven i gällande normer kan **Hilti** inte utesluta möjligheten att den kan störas av stark strålning, vilket kan leda till felaktig funktion. I detta och andra fall då osäkerhet råder bör kontrollmätningar utföras. **Hilti** kan inte heller utesluta att andra instrument (t.ex. navigeringsutrustning i flygplan) störs.
- ▶ **Instrumentet får inte användas i närheten av gravida eller personer med pacemaker.**
- ▶ **Rikta aldrig instrumentet mot dig själv eller mot kroppen på andra personer i närheten. Använd inte instrumentet med någon annan antenn och/eller sändare.**

2.1.4 Allmänna säkerhetsåtgärder

Mekaniska säkerhetsåtgärder

- ▶ **Ta noga hand om laddaren.** Kontrollera att rörliga komponenter fungerar felfritt och inte kärvar, att komponenter inte har brustit eller skadats – orsaker som kan leda till att verktygets funktioner påverkas menligt. Reparera skadade delar innan laddaren används.
- ▶ **Låt alltid instrumentet anta omgivningens temperatur innan du använder det, om det flyttats från stark kyla till ett varmare utrymme eller omvänt.**
- ▶ **Även om instrumentet är skyddat mot inträngande fukt, bör du torka det torrt innan du lägger ner det i transportväskan.**
- ▶ **Låt endast kvalificerad fackpersonal reparera instrumentet och använd då endast originalreservdelar. Detta garanterar att instrumentets säkerhet upprätthålls.**

Elsäkerhetsåtgärder

- ▶ **Undvik att kortsluta batteriet.** Kontrollera att kontakterna på både batteri och instrument är fria från smuts innan du sätter in batteriet. Om batteriets kontakter kortslots föreligger risk för brand, explosion eller frätskador.
- ▶ **Se till att batteriet inte utsätts för fukt.** Inträngande fukt kan orsaka kortslutning och kemiska reaktioner samt leda till brännskador eller eldsvåda.
- ▶ **Kontrollera att utsidan på batteriet är ren och torr innan du sätter in det i batteriladdaren.** Följ batteriladdarens bruksanvisning.
- ▶ **Ta ut batteriet ur instrumentet vid transport eller en längre förvaring.** När batteriet ska användas igen kontrollerar du om det finns tecken på läckage eller skador.
- ▶ **För att undvika skador på miljön måste instrumentet och batterierna avfallshanteras enligt gällande landsspecifika riktlinjer. Vid ovisshet, kontakta tillverkaren.**
- ▶ **Vid drift av instrumentet och laddning av batteriet används uteslutande laddningsadapter AI E30 eller en annan batteriladdare som rekommenderas av tillverkaren.** Annars kan instrumentet skadas. Brandrisk kan uppstå om en laddare som är avsedd för en viss typ av batterier används för andra batterityper.

Varsam användning av batteriinstrument

- ▶ **Om batteriet används på fel sätt kan vätska rinna ur batteriet. Undvik kontakt med vätskan. Vid oavsiktlig kontakt, skölj med vatten. Om du får vätska i ögonen bör du skölja ögonen med rikligt med vatten och dessutom kontakta läkare.** Syran från batteriet kan medföra hudirritation eller brännskador.
- ▶ **Batterier får inte tas isär, klämmas, upphetas till mer än 75 °C (167 °F) eller brännas upp.** Brand-, explosions- och skaderisk föreligger.
- ▶ **Håll batterierna borta från höga temperaturer och eld.** Explosionsrisk föreligger.

- ▶ **Använd endast batterier som är godkända för verktyget.** Vid användning av andra batterier, eller användning av de godkända batterierna till andra ändamål än det avsedda, finns risk för brand och explosion.
- ▶ **Skadade batterier får aldrig användas eller laddas** (till exempel batterier med sprickor, trasiga komponenter eller med böjda, inpressade och/eller utdragna kontakter).
- ▶ **Se till att oanvända batterier och laddare hålls skilda från små metallföremål, t.ex. gem, mynt, nycklar, spikar och skruvar, som skulle kunna kortsluta kontakterna.** Kortslutning av kontakterna på batterier eller laddare kan orsaka brännskador och brand.

Krav på användaren

- ▶ **Var uppmärksam, ha kontroll över det du gör och använd verktyget med förnuft. Använd inte verktyget om du är trött eller påverkad av droger, alkohol eller mediciner.** Ett ögonblicks bristande uppmärksamhet kan leda till allvarliga skador.
- ▶ **Försäkra dig om att greppenhetsen är ordentligt fastsatt.**
- ▶ **Observera alla varnings- och anvisningsmeddelanden för skannern.**

Transport

- ▶ Observera de särskilda föreskrifterna för transport, förvaring och användning av litiumjonbatterier.

3 Beskrivning

3.1 Produktöversikt 1

① RFID-läsare	⑧ Batterifackets skruvlås
② Streckkodsmodul	⑨ Greppenhetsens batterifackskåpa
③ Kamera	⑩ Anslutning för hörlurar
④ På/Av/Standby-knapp	⑪ Multifunktionsknapp höger
⑤ Multifunktionsknapp vänster	⑫ USB-uttag för laddningskabel
⑥ Skanningsavtryckare	⑬ Greppenhetsens låsspärr
⑦ Greppenhetsen med skanningsavtryckare	

3.2 Översikt, bildskärmsenheten 2

① LED-indikator för skannerbatteri	⑥ Reset-knapp
② LED-indikator för mobila nätverk	⑦ Skanna-knapp
③ LED-indikator för Wi-Fi	⑧ Home-knapp
④ Pekskärm	⑨ Tillbaka-knapp
⑤ Menyknapp	⑩ Sök-knapp

3.3 Användning enligt föreskrifter

Den beskrivna produkten är en skanner. Den är avsedd för identifiering och hantering av produktionsmedel som är märkta med streckkod eller RFID-etikett.

3.4 Programfunktioner

Skannern använder operativsystemet Android. Handhavandet följer i princip samma Android-standard som i vanliga mobiltelefoner.

Instrumentets funktioner finns tillgängliga för användaren som appar. Vi avråder på det starkaste från att installera andra appar på skannern än dem som **Hilti** har godkänt. **Hilti** kundservice ger ingen support för sådana och de avlägsnas vid reparation eller underhåll av skannern.

Skannern är avsedd att användas inom ramarna för systemlösningen **Hilti** ON!Track. Du behöver ett användarnamn och ett lösenord för att kunna använda motsvarande app. Mer information om **Hilti** ON!Track hittar du hos din **Hilti**-försäljare eller på <http://ontrack.hilti.com>.

3.5 Leveransinnehåll

Skanner AI S1/4, greppenhetsen AI E10, batteri AI E20 till skannern, batteri AI E21 till greppenhetsen, laddningsadapter AI E30, handledsrem PDA 60, bruksanvisning.

Reservdelar, förbrukningsmaterial och tillbehör för din produkt från oss hittar du i ditt **Hilti**-center eller på adressen: www.hilti.com

3.6 Batterier



Anvisning

Ladda batterierna i rumstemperatur för att ge dem så lång livslängd som möjligt. Undvik att ladda i temperaturer utanför intervallet 0 till 45 °C.

Systemets får sin ström från två batterier – ett i skannern och ett i greppenheten. Batteriet i greppenheten försörjer enbart RFID-läsaren. Batteriindikatorn för Android och skannerns statusindikator visar bara skannerbatteriets laddningsnivå. Båda batterierna laddas tillsammans med den medföljande laddningsadaptorn. Fullständigt laddade batterier räcker för drift i upp till 10 timmar.

3.7 LED-indikatorer för skannerbatteri, mobilnät och Wi-Fi

3.7.1 Skannerbatteri

Status	Betydelse
Lyser rött	<ul style="list-style-type: none">Batteriet laddas
Blinkar rött	<ul style="list-style-type: none">Lågt laddningstillstånd för skannerbatteriet

3.7.2 LED-indikator för mobila nätverk

Status	Betydelse
lyser blått	<ul style="list-style-type: none">kontakt med nätet/Wi-Fi
lysdioden är släckt	<ul style="list-style-type: none">ingen förbindelse

3.7.3 LED-indikator för Wi-Fi

Status	Betydelse
lyser blått	<ul style="list-style-type: none">kontakt med Wi-Fi
lysdioden är släckt	<ul style="list-style-type: none">ingen förbindelse

4 Teknisk information

4.1 Verktyg

Display	4-tums WVGA-TFT-LCD, 480 x 800 pixlar
Operativsystem	Bygger på Android
Skyddstyp	IP 54 damm- och stänkvattenskydd enligt IEC 60529
Kamera	CMOS, 5,0 megapixel, autofokus och blix
Vikt med batteri	600 g (21,2 oz)
Vikt utan batterier	230 g (8,1 oz)
Streckkodsscanner	2D-läsare

4.2 RFID-läsare

Frekvensområde (UHF ETSI)	865 MHz ... 868 MHz
Frekvensområde (UHF FCC)	902 MHz ... 928 MHz
Räckvidd	0 m ... 6 m (0 ft ... 19 ft - 10 in)
HF-utgångseffekt	Upp till 33 dBm (ERP)
Protokoll	EPC klass 1 gen 2, ISO/IEC 18000-6C

4.3 Strömförsörjning

Litiumjonbatteri för skanner	3,7 V / 2,26 Ah
Litiumjonbatteri för greppenhet	3,7 V / 4,40 Ah
Strömförsörjning laddningsadapter	100...240 V / 50...60 Hz
Utgångsspänning laddningsadapter	5 V
Laddström	2 A

4.4 Anslutningstyper

Wi-Fi	802.11a/b/g/n
Bluetooth	V2.1 EDR
Mobilnät GSM/GPRS/EDGE	<ul style="list-style-type: none">• 850 MHz• 900 MHz• 1 800 MHz• 1 900 MHz
Mobilnät UMTS/HSPA+	<ul style="list-style-type: none">• 850 MHz• 900 MHz• 1 900 MHz• 2 100 MHz

4.5 Miljövillkor

Drifttemperatur	0 °C ... 45 °C (32 °F ... 113 °F)
Förvaringstemperatur	-25 °C ... 60 °C (-13 °F ... 140 °F)
Temperatur under laddning	0 °C ... 45 °C (32 °F ... 113 °F)
Rekommenderad förvaringstemperatur för batteri	-20 °C ... 20 °C (-4 °F ... 68 °F)

5 Före start

5.1 Hopsättning

5.1.1 Sätta i batteriet

1. Öppna batterilåset.
2. Sätt i batteriet.
3. Stäng batterilåset.

5.1.2 Sätta samman bildskärmsenheten och greppenheten

1. Tryck på låsspärren för att låsa fast greppenheten i bildskärmsenheten.
2. Låt greppenheten haka in i bildskärmsenheten medan du håller låsspärren intryckt.
3. Dra handledsremmen genom öglan.
4. Ta bort skyddsfolien.

5.1.3 Sätta in SIM-kortet i bildskärmsenheten



Anvisning

SIM-kortet behöver endast sättas in om skannern ska användas i mobila nätverk.

1. Ta bort greppenheten.
2. Öppna batterilåset.
3. Ta bort batteriet.
4. Sätt in SIM-kortet.

5. Sätt i batteriet.
6. Stäng batterilåset.
7. Montera greppenheten.

5.2 Till-/frånkoppling och standbyläge

1. Tryck på knappen På/Av/Standby i tre sekunder för att slå på skannern.
2. Vill du stänga av instrumentet från tillkopplat läge trycker du ner knappen På/Av/Standby tills en dialogruta visas. Bekräfta avstängning i dialogrutan.
3. Vill du växla från inkopplat läge till standbyläge trycker du ett kort ögonblick på På/Av/Standby-knappen eller Home-knappen.
4. Vill du växla från standbyläge till inkopplat läge trycker du likaså på knappen På/Av/Standby.

5.3 Inställning för mobila nätverk



Anvisning

För att kunna använda skannern i mobila nätverk behöver du ett SIM-kort som du köper av en mobiloperatör.

5.3.1 Konfigurera SIM-kortet



Anvisning

Normalt kan den information som behövs för konfigureringen läsas automatiskt från SIM-kortet, utan att användaren behöver göra något. I annat fall följer du följande anvisningar för manuell konfigurering.

1. På startskärmen väljer du **'Inställningar'**.
2. Under **'Trådlöst och nätverk'** väljer du menyalternativet **'Mer...'**.
3. Välj menyalternativet **'Mobila nätverk'**.
4. Bocka för **'Data är aktiverat'**.
5. Välj **'Åtkomstpunktsnamn'**.
6. Öppna alternativmenyn.
7. Välj **'Nytt APN'**.
8. Anger mobiloperatörens förvalda åtkomstpunktsnamn i fältet **'APN'**.
9. Spara inställningarna.

5.4 Inställning av Wi-Fi

1. På startskärmen väljer du **'Inställningar'**.
2. Välj **'Wi-Fi'**.
 - ◀ Tillgängliga nätverk visas.
3. Välj ditt nätverk.



Anvisning

Om du vill ändra inställningarna för ett redan konfigurerat Wi-Fi, trycker du på nätverksikonen tills en alternativmeny visas.

4. Ange anslutningsuppgifter.

5.5 Laddning av batterier

1. Sätt ihop greppenheten med skannern, så att även batteriet i greppenheten laddas.
2. Öppna skyddet på bildskärmsenhetens USB-uttag.
3. Anslut laddningsadaptorns USB-kontakt till USB-uttaget.
4. Anslut laddningsadaptorn till spänningsförsörjningen.
5. Koppla bort laddningsadaptorn från spänningsförsörjningen och bildskärmsenheten när batterierna blivit fulladdade.
6. Stäng skyddet på bildskärmsenhetens USB-uttag.

5.6 Programvaruinstallation

Så snart instrumentet har ansluts till internet, föreslås automatiskt en installation av den senaste versionen av de **Hilti**-applikationer som finns för det. En motsvarande symbol visas i statusfältet på bildskärmen. Sker inte detta inom 2–3 minuter gör du så här:

- ▶ Kontrollera internetanslutningen.
- ▶ Starta om instrumentet.
- ▶ Kontakta vid behov **Hilti**-service.

6 Skötsel och underhåll

6.1 Skötsel

6.1.1 Rengöring och avtorkning

- ▶ Rengör instrumentet med en torr, mjuk trasa. Fukta vid behov duken lätt med ren alkohol eller lite vatten.



Anvisning

Använd endast alkohol eller vatten vid rengöring. Andra vätskor kan skada plastdetaljerna.

6.2 Underhåll

- ▶ Använd endast originalreservdelar och förbrukningsmaterial för att garantera en säker drift. Reservdelar, förbrukningsmaterial och tillbehör för din produkt från oss hittar du i ditt **Hilti**-center eller på adressen: www.hilti.com.

7 Transport och förvaring

7.1 Transport



FÖRSIKTIGHET

Risk för personskada! Ett trasigt batteri kan leda till frätskador på instrumentet.

- ▶ Ta ur batteriet när verktyget ska förvaras eller transporteras.

- ▶ Vid transport eller leverans av utrustningen bör du antingen använda **Hilti**-instrumentlådan eller en likvärdig förpackning.
- ▶ Vi rekommenderar att greppenheten transporteras skild från skannern.

7.2 Förvaring

- ▶ Förvara inte instrumentet i vått tillstånd.
- ▶ Rengör och torka av instrumentet, transportfodralet och tillbehören före förvaring.
- ▶ Undvik att använda och lagra instrumentet vid mycket hög luftfuktighet. På så vis förlängs dess livslängd.
- ▶ Vi rekommenderar att greppenheten förvaras skild från skannern.
- ▶ Om instrumentet har legat oavvänt en längre tid eller transporterats långt bör du kontrollera att det fungerar korrekt innan du använder det.
- ▶ Observera temperaturgränsvärdena för förvaring av utrustningen. Detta är extra viktigt vid extrema temperaturer och om du förvarar utrustningen i en bil.

8 Felsökning

Vänd dig till vår **Hilti Service** vid störningar som inte finns i denna tabell eller som du själv inte kan åtgärda.

Fel	Möjlig orsak	Lösning
Skannern går inte att starta.	Batteriet i skannern och/eller i greppenheten är otillräckligt laddat.	<ul style="list-style-type: none">▶ Anslut laddningsadaptern.▶ Se "Batterier" → Sidan 77.
Batteriet laddas ur redan efter en kort tids användning.	Batteriet kan vara defekt eller för gammalt, eller också har maximalt antal laddningscykler uppnåtts	<ul style="list-style-type: none">▶ Byt batteriet.
Skannern reagerar inte.	Skannern står i standbyläge eller är avstängd.	<ul style="list-style-type: none">▶ Tryck ett kort ögonblick på På/Av/Standby-knappen.

Fel	Möjlig orsak	Lösning
Skannern reagerar inte.	Programfel.	► Håll Reset-knappen nedtryckt och tryck på knappen På/Av/Standby.
Skannern registrerar inga RFID-etiketter.	RFID-etiketten skadad.	► Byt ut RFID-etiketten.
	RFID-etiketterna är inkompatibla.	► Använd kompatibla etiketter från Hilti .
Skannern registrerar inga streckkoder.	Streckkoden är smutsig eller skadad.	► Byt ut streckkoden.
Ingen Wi-Fi-förbindelse.	Wi-Fi har inte konfigurerats.	► Konfigurera det trådlösa nätverket. → Sidan 79
	Ingen nätmottagning.	► Flytta instrumentet.
Ingen förbindelse med det mobila nätverket.	Inget SIM-korts har installerats eller så har inte det mobila nätverket konfigurerats.	► Konfigurera SIM-kortet. → Sidan 79
	Ingen nätmottagning.	► Flytta instrumentet.

9 Avfallshantering

 **Hilti**-verktyg är till stor del tillverkade av återvinningsbara material. En förutsättning för återvinning är att materialen separeras på rätt sätt. I många länder kan du lämna in ditt uttjänta verktyg så att **Hilti** tar hand om det. Hör efter med **Hilti**s kundtjänst eller din kontaktperson.

10 Tillverkargaranti

- Vänd dig till din lokala **Hilti**-representant om du har frågor om garantivillkoren.

11 FCC-anvisning (gäller i USA)/IC-anvisning (gäller i Kanada)



Anvisning

Denna utrustning har testats och befunnits uppfylla normerna för en digital enhet av klass B enligt FCC-reglerna, del 15. Värdena är avsedda att ge rimligt skydd mot skadlig strålning i bostadsmiljö. Denna utrustning genererar, använder och kan avge radiostrålning och kan orsaka störningar i radiokommunikation om den inte installeras och används enligt anvisningarna.

Det finns dock ingen garanti för att störningar inte kan uppstå i en viss installation. Om utrustningen skapar störningar i radio- eller tv-mottagning, vilket framgår om den slås av och på, kan följande åtgärder eventuellt avhjälpa problemet:

- Rikta om eller flytta mottagningsantennen.
- Placera instrumentet längre ifrån mottagaren.
- Anslut enheten till ett eluttag i en annan strömkrets än mottagarens.
- Rådfråga återförsäljaren eller en professionell tv-/radiotekniker.



Anvisning

Ändringar eller modifikationer som inte uttryckligen har tillåtits av **Hilti** kan komma att begränsa användarens rätt att ta instrumentet i drift.

Enheten uppfyller kraven enligt paragraf 15 i FCC-bestämmelserna och RSS-210 från IC. Idrifftagningen lyder under följande två villkor:

- Instrumentet ska inte avge skadlig strålning.
- Instrumentet måste fånga upp all strålning, inklusive sådan som kan ge störningar.

Tillverkare

Hilti Aktiengesellschaft
Feldkircherstrasse 100
9494 Schaan

Liechtenstein

Vi försäkras på eget ansvar att produkten överensstämmer med följande föreskrifter och normer.

Beteckning Skanner

Typbeteckning AI S1/4

Generation 02

Konstruktionsår 2015

Tillämpade föreskrifter:

- 1999/5/EG
- 2004/108/EG (fram till 19 april 2016)
- 2014/30/EU (från 20 april 2016)
- 2006/66/EG
- 2006/95/EG (t.o.m. 19 april 2016)
- 2014/35/EU (fr.o.m. 20 april 2016)
- 2011/65/EU

Tillämpade standarder:

- EN ISO 12100
- EN 300 328-V1.8.1
- EN 300 440-2 V1.3.1
- EN 301 489-1 V1.9.2, EN 301 489-17 V2.1.1, EN 301 489-24 V1.5.1
- EN 302 208-2 V1.4.1

Teknisk dokumentation finns hos:

- Typgodkännande för elverktyg
Hilti Entwicklungsgesellschaft mbH
Hiltistraße 6
86916 Kaufering
Tyskland

Schaan, 07.2015



Paolo Luccini
(Head of BA Quality and Process
Management/Business Area Electric Tools &
Accessories)



Edward Przybylowicz
(Head of BU Measuring Systems/BU Measuring
Systems)

1 Dokumentaation tiedot

1.1 Merkkien selitykset

1.1.1 Varoitusuhomautukset

Varoitusuhomautukset varoittavat tuotteen käyttöön liittyvistä vaaroista. Seuraavia varoitustekstejä käytetään yhdessä symbolien kanssa:



VAKAVA VAARA! Varoittaa uhkaavasta vaaratilanteesta, josta voi seurauksena olla vakava loukkaantuminen tai jopa kuolema.



VAKAVA VAARA! Varoittaa mahdollisesta vaaratilanteesta, josta voi seurauksena olla vakava loukkaantuminen tai kuolema.



VAROITUS! Varoittaa mahdollisesta vaaratilanteesta, josta voi seurata loukkaantuminen tai aineellinen vahinko.

1.1.2 Symbolit

Seuraavia symboleita käytetään:



Lue käyttöohje ennen laitteen käyttämistä

1.1.3 Kuvat

Tämän ohjeen kuvat on tarkoitettu auttamaan ymmärtämistä, ja ne saattavat poiketa todellisesta mallista:



Tämän dokumentaation alussa olevat kuvat on numeroitu näillä numeroilla; tämän ohjeen tekstissä nämä numerot viittaavat kyseisiin kuviin.



Kohtanumerointia käytetään yleiskuvassa. Tuoteyhteenvedo-kappaleessa kuvatekstin numerot viittaavat näihin kohtanumeroihin.

1.2 Tästä dokumentaatiosta

- ▶ Lue ehdottomasti tämä käyttöohje ennen laitteen käyttämistä.
- ▶ Säilytä käyttöohje aina laitteen mukana.
- ▶ Varmista, että käyttöohje on mukana, kun luovutat laitteen toiselle henkilölle.

Oikeudet muutoksiin ja virheisiin pidätetään.

1.3 Tuotetiedot

Hilti-tuotteet on tarkoitettu ammattikäyttöön, ja niitä saa käyttää, huoltaa tai korjata vain valtuutettu, koulutettu henkilö. Käyttäjän pitää olla hyvin perillä käyttöön liittyvistä vaaroista. Tuote ja sen varusteet saattavat aiheuttaa vaaratilanteita, jos kokemattomat henkilöt käyttävät tuotetta ohjeiden vastaisesti tai muutoin asiattomasti.

- ▶ Merkitse laitteen nimi ja sarjanumero seuraavaan taulukkoon.
- ▶ Kerro nämä tiedot aina, jos esität tuotteeseen liittyviä kysymyksiä myyjälle tai huollolle:

Tuotetiedot

Tyyppi:	
Sukupolvi:	02
Valmistusnumero:	

2 Turvallisuus

2.1 Turvallisuusohjeet

Tämän käyttöohjeen eri kappaleissa annettujen turvallisuusohjeiden lisäksi on aina ehdottomasti noudatettava seuraavia ohjeita.

2.1.1 Tarkoituksenmukainen käyttö

- ▶ Loukkaantumisvaaran välttämiseksi käytä laitteessa vain alkuperäisiä **Hilti**-lisävarusteita ja -lisälaitteita.
- ▶ Laitteeseen ei saa tehdä minkäänlaisia muutoksia.

- ▶ **Noudata käyttöohjeessa annettuja käyttöä, huoltoa ja kunnossapittoa koskevia ohjeita.**
- ▶ **Älä poista turvalaitteita käytöstä tai irrota laitteessa olevia huomautus- ja varoitustarroja.**
- ▶ Tarkasta laite aina ennen käyttöä. **Vaurioitunutta laitetta ei saa käyttää.** Korjauta vaurioitunut laite **Hilti**-huollossa.

2.1.2 Työpaikan asianmukaiset olosuhteet

- ▶ **Vältä hankalia työskentelyasentoja; etenkin jos teet työtä tikkailta. Varmista, että seisot tukevalla alustalla ja säilytät aina tasapainosi.**
- ▶ **Vältä hankalia työskentelyasentoja; etenkin jos teet työtä tikkailta. Varmista, että seisot tukevalla alustalla ja säilytät aina tasapainosi.**
- ▶ **Käytä laitetta vain teknisissä tiedoissa eritellyissä käyttöolosuhteissa.**
- ▶ **Älä käytä laitetta paikoissa, joissa on tulipalo- tai räjähdysvaara.**
- ▶ Varmista, että laukku on kuljetuksen aikana riittävän hyvin sidottu paikalleen ja ettei se aiheuta loukkaantumisvaaraa kenellekään.

2.1.3 Sähkömagneettinen häiriökestävyys

- ▶ Vaikka laite täyttää voimassa olevien määräysten tiukat vaatimukset, **Hilti** ei pysty sulkemaan pois mahdollisuutta, että voimakas häiriösäteily rikkoo laitteen, jolloin seurauksena on virheellisiä toimintoja. Tässä tapauksessa, tai jos olet muuten epävarma, on tehtävä tarkastusmittauksia. **Hilti** ei myöskään pysty sulkemaan pois mahdollisuutta, että muihin laitteisiin (esimerkiksi lentokoneiden navigointilaitteet) aiheutuu häiriöitä.
- ▶ **Laitetta ei saa käyttää sellaisten henkilöiden läheisyydessä, jotka ovat raskaana tai joilla on sydämentahdistin.**
- ▶ Älä koskaan suuntaa laitetta itseäsi kohti tai muita lähellä olevia henkilöitä kohti. Älä käytä laitetta jonkin toisen antennin ja/tai toisen lähettimen kanssa.

2.1.4 Yleiset turvallisuustoimenpiteet

Mekaaniset turvallisuustoimenpiteet

- ▶ Hoida laitetta huolellisesti. Tarkasta, että liikkuvat osat toimivat moitteettomasti eivätkä ole puristuksissa, ja tarkasta myös, ettei laitteessa ole murtuneita tai vaurioituneita osia, jotka saattaisivat vaikuttaa haitallisesti sen toimintaan. Korjauta vaurioituneet osat ennen laitteen käyttämistä.
- ▶ **Jos laite tuodaan kylmästä tilasta lämpimään tai päinvastoin, laitteen lämpötilan on annettava tasoittua ennen käyttämistä.**
- ▶ **Vaikka laite on suunniteltu kosteustiiviiksi, pyyhi laite kuivaksi ennen kuin laitat sen kuljetuslaukuun.**
- ▶ **Anna koulutettujen ammattihenkilöiden korjata sähkötyökalusi ja hyväksy korjauksiin vain alkupe- räisiä varaosia. Siten varmistat, että sähkötyökalu säilyy turvallisena.**

Sähköiset turvallisuustoimenpiteet

- ▶ **Älä oikosulje akkua.** Varmista ennen akun paikalleen laittamista, ettei akun liittimissä akussa ja laitteessa ole vieraita esineitä. Jos akun liittimiin tulee oikosulku, tulipalo-, räjähdys- ja syöpymisvaara on olemassa.
- ▶ **Varo, ettei kosteutta pääse tunkeutumaan akun sisään.** Sisään päässyt kosteus voi aiheuttaa oikosulun tai kemiallisen reaktion, minkä seurauksena saattaa aiheutua palovammoja tai syttyä tulipalo.
- ▶ **Varmista, että akun ulkopinnat ovat puhtaat ja kuivat, ennen kuin laitat akun laturiin.** Noudata laturin käyttöohjetta.
- ▶ Laitteen kuljettamisen tai pitempään varastoimisen ajaksi irrota akku laitteesta. Tarkasta ennen akun takaisin paikalleen laittamista, ettei akku vuoda ja ettei siinä ole vaurioita.
- ▶ **Laite ja akut pitää hävittää maakohtaisten jätehuolto- ja ympäristönsuojelumääräysten mukaisesti. Lisätietoja saat Hilti-asiakaspalvelusta.**
- ▶ Käytä laitteen käyttämiseen ja akun lataamiseen vain latausadapteria AI E30 tai muuta laitteen valmistajan suosittelemaa laturia. Laita saattaa muutoin vaurioitua. Jos laturi on tarkoitettu vain tiettyjen akkumallien lataamiseen, palovaara on olemassa, jos laturia käytetään muiden akkujen lataamiseen.

Akkukäyttöisten laitteiden oikea käyttö

- ▶ Jos akkua käytetään väärin, siitä saattaa vuotaa nestettä. **Vältä kosketusta sen kanssa. Tarvittaessa huuhtele kosketuskohta vedellä. Jos nestettä pääsee silmiin, huuhtele silmät runsaalla vedellä ja lisäksi mene lääkärin.** Ulos vuotava neste saattaa aiheuttaa ärsytystä ja palovammoja.
- ▶ **Akkuja ei saa avata, puristaa, kuumentaa lämpötilaan yli 75 °C (167 °F) tai polttaa.** Muutoin on olemassa tulipalo-, räjähdys- ja syöpymisvaara.
- ▶ **Pidä akut suojassa korkeilta lämpötiloilta ja avotulelta.** Räjähdysvaara on olemassa.

- ▶ **Käytä vain juuri kyseiseen laitteeseen hyväksytyjä akkuja.** Muiden akkujen tai muihin käyttötarkoituksiin tarkoitettujen akkujen käyttö aiheuttaa tulipalo- ja räjähdysvaaran.
- ▶ **Älä koskaan käytä tai lataa vaurioitunutta akkua** (esimerkiksi akkua, jossa on murtumia, irronneita osia tai taittuneita, sisään työntyneitä ja/tai ulospäin painuneita liittimiä).
- ▶ **Pidä käyttämättömät akut ja laturit loitolla paperiliittimistä, kolikoista, avaimista, nauoista, ruuveista ja muista pienistä metalliesineistä, jotka saattaisivat oikosulkea navat.** Akun tai laturin napojen oikosulkeminen saattaa johtaa palovammoihin ja tulipaloon.

Käyttäjälle asetettavat vaatimukset

- ▶ **Ole valpas, kiinnitä huomiota työskentelyysi ja noudata tervettä järkeä laitetta käyttäessäsi. Älä käytä laitetta, jos olet väsynyt tai huumeiden, alkoholin tai lääkkeiden vaikutuksen alaisena.** Laitetta käytettäessä hetkellinenkin varomattomuus saattaa aiheuttaa vakavia vammoja.
- ▶ **Varmista, että kahvaysikkö on lukittunut paikalleen.**
- ▶ **Noudata kaikkia skannerin näyttämiä varoituksia ja ohjeviestejä.**

Kuljettaminen

- ▶ Ota litiumioniakkujen kuljettamisesta, varastoinnista ja käyttämisestä annetut erityisohjeet huomioon.

3 Kuvaus

3.1 Tuoteyhteenveto 1

- | | |
|--|-----------------------------------|
| ① RFID-lukuyksikkö | ⑧ Akkulokeron kierrelukitus |
| ② Viivakoodien skannausmoduuli | ⑨ Kahvaysikön akkulokeron kansi |
| ③ Kamera | ⑩ Kuulokeliitäntä |
| ④ Käyttökytkin päälle/pois/valmiustila | ⑪ Oikea monitoimipainike |
| ⑤ Vasen monitoimipainike | ⑫ Latausjohdon USB-liitäntä |
| ⑥ Skannausliipaisin | ⑬ Kahvaysikön lukituksen vapautus |
| ⑦ Kahvaysikkö jossa skannausliipaisin | |

3.2 Näyttöyksikön yhteenveto 2

- | | |
|--------------------------------|--------------------|
| ① Skannerin akun LED | ⑥ Nollauspainike |
| ② Matkapuhelinverkon LED | ⑦ Skannauspainike |
| ③ WLAN-verkon LED | ⑧ Home-painike |
| ④ Kosketusnäyttö (touchscreen) | ⑨ Takaisin-painike |
| ⑤ Valikkopainike | ⑩ Hakupainike |

3.3 Tarkoituksenmukainen käyttö

Tämä tuote on skanneri. Sillä tunnustetaan ja hallinnoidaan tavaroita ja tuotteita, joissa on viivakoodi ja/tai RFID-tunniste.

3.4 Ohjelmatoiminnot

Tässä skannerissa on Android-käyttöjärjestelmä. Käyttö perustuu Android-standardiin, jota myös useat matkapuhelimet käyttävät.

Käyttäjä hankkii laitteeseen toimintoja sovelluksina. Suositamme painokkaasti, että yrityksen **Hilti** sertifioimia sovelluksia ei asenneta skanneriin. **Hilti**-huolto ei tue niitä, ja skannerin korjauksen tai huollon yhteydessä ne poistetaan skannerista.

Skanneri on tarkoitettu **Hilti** ON!Track-järjestelmäratkaisun yhteydessä käytettäväksi. Vastaavan sovelluksen käyttämiseen tarvitaan käyttäjänimi ja salasana. Lisätietoja **Hilti** ON!Track:sta saat ottamalla yhteyden **Hilti**-myyjään tai käymällä nettiosoitteessa <http://ontrack.hilti.com>.

3.5 Toimituksen sisältö

Skanneri AI S1/4, kahvaysikkö AI E10, akku AI E20 skanneriin, akku AI E21 kahvaysikköön, latausadapteri AI E30, kantolenkki PDA 60, käyttöohje.

Tälle tuotteelle hyväksytyjä varaosia, kulutusmateriaaleja ja lisävarusteita löydät **Hilti**-edustajalta tai osoitteesta: www.hilti.com

3.6 Akut



Huomautus

Lataa akut huoneenlämpötilassa, jotta akkujen kestoikä säilyy mahdollisimman pitkänä. Vältä lataamista, jos lämpötila ei ole välillä 0 ja 45 °C.

Skannerin akku ja kahvayksikön akku antavat jännitteen koko järjestelmälle. Kahvayksikön akku antaa jännitteen vain RFID-lukuyksikölle. Android-käyttöjärjestelmän akun lataustilanäyttö ja tila-LED koskevat vain skannerin akkua. Kumpaakin akkua ladataan yhdessä laitteen mukana toimitetulla latausadapterilla. Täysin tyhjentyneiden akkujen lataaminen voi kestää jopa 10 tuntia.

3.7 Skannerin akun, matkapuhelinverkon ja WLAN-verkon tilojen LED-merkkivalot

3.7.1 Skannerin akku

Tila	Merkitys
Palaa punaisena	<ul style="list-style-type: none">Akkua ladataan
Vilkkuu punaisena	<ul style="list-style-type: none">Skannerin akun alhainen lataustila

3.7.2 Matkapuhelinverkon LED

Tila	Merkitys
Palaa sinisenä	<ul style="list-style-type: none">Yhdistetty verkkoon/WLAN-verkkoon
LED ei pala	<ul style="list-style-type: none">Ei yhdistetty

3.7.3 WLAN-verkon LED

Tila	Merkitys
Palaa sinisenä	<ul style="list-style-type: none">Yhdistetty WLAN-verkkoon
LED ei pala	<ul style="list-style-type: none">Ei yhdistetty

4 Tekniset tiedot

4.1 Laite

Näyttö	4-tuumainen WVGA-TFT-LCD, 480 x 800 pikseliä
Käyttöjärjestelmä	Android-käyttöjärjestelmään perustuva
Suojausluokka	IP 54 pöly- ja roiskevesitiivis standardin IEC 60529 mukaisesti
Kamera	CMOS, 5,0 megapikseliä, automaattitarkennus ja salama
Paino akkuineen	600 g (21,2 oz)
Paino ilman akkua	230 g (8,1 oz)
Viivakoodiskanneri	2D-kuva

4.2 RFID-lukuyksikkö

Taajuusalue (UHF ETSI)	865 MHz ... 868 MHz
Taajuusalue (UHF FCC)	902 MHz ... 928 MHz
Kantomatka	0 m ... 6 m (0 ft ... 19 ft - 10 in)
HF-lähtöteho	Enintään 33 dBm (ERP)
Protokolla	EPC Class 1 Gen 2, ISO/IEC 18000-6C

4.3 Virtalähde

Skannerin litiumioniakku	3,7 V / 2,26 Ah
Kahvayksikön litiumioniakku	3,7 V / 4,40 Ah
Latausadapterin tulojännite	100...240 V / 50...60 Hz
Latausadapterin lähtöjännite	5 V
Latausvirta	2 A

4.4 Yhteistyypit

WLAN	802.11a/b/g/n
Bluetooth	V2.1 EDR
Matkapuhelinverkko GSM/GPRS/EDGE	<ul style="list-style-type: none">• 850 MHz• 900 MHz• 1 800 MHz• 1 900 MHz
Matkapuhelinverkko UMTS/HSPA+	<ul style="list-style-type: none">• 850 MHz• 900 MHz• 1 900 MHz• 2 100 MHz

4.5 Ympäristötekijät

Käyttölämpötila	0 °C ... 45 °C (32 °F ... 113 °F)
Varastointilämpötila	-25 °C ... 60 °C (-13 °F ... 140 °F)
Lämpötila latauksen aikana	0 °C ... 45 °C (32 °F ... 113 °F)
Akkujen suositeltu varastointilämpötila	-20 °C ... 20 °C (-4 °F ... 68 °F)

5 Käyttöönotto

5.1 Kokoaminen

5.1.1 Akun kiinnitys

1. Avaa akun lukitus.
2. Kiinnitä akku paikalleen.
3. Sulje akun lukitus.

5.1.2 Näyttöyksikön ja kahvayksikön yhdistäminen

1. Paina lukituksen vapautinta lukitaksesi kahvayksikön näyttöyksikköön.
2. Pidä lukituksen vapautinta painettuna ja lukitse kahvayksikkö paikalleen näyttöyksikköön.
3. Vedä kantolienkki silmukan läpi.
4. Poista suojakalvo.

5.1.3 SIM-kortin asettaminen paikalleen näyttöyksikköön



Huomautus

SIM-kortti tarvitaan vain käytettäessä skanneria matkapuhelinverkoissa.

1. Irrota kahvayksikkö.
2. Avaa akun lukitus.
3. Irrota akku.
4. Aseta SIM-kortti paikalleen.

5. Kiinnitä akku paikalleen.
6. Sulje akun lukitus.
7. Kiinnitä kahvayksikkö.

5.2 Kytkeminen päälle/pois/valmiustila

1. Skannerin päälle kytkemiseksi paina käyttökytkintä 3 sekunnin ajan.
2. Skannerin pois päältä kytkemiseksi paina käyttökytkintä ja pidä se painettuna, kunnes näyttöön ilmestyy ikkuna pois päältä kytkemisen vahvistamiseksi. Kuittaa vahvistus.
3. Kun haluat vaihtaa valitusta tilasta valmiustilaan, paina käyttökytkintä tai Home-painiketta lyhyesti.
4. Kun haluat vaihtaa valmiustilasta päällä-tilaan, paina käyttökytkintä.

5.3 Matkapuhelinverkkoyhteyden luonti



Huomautus

Skannerin käyttö matkapuhelinverkkoyhteydessä edellyttää SIM-korttia, joka on hankittava matkapuhelinoperaattorilta.

5.3.1 SIM-kortin konfigurointi



Huomautus

Normaalissa tapauksessa konfigurointiin tarvittavat tiedot luetaan automaattisesti SIM-kortilta, jolloin käyttäjän ei tarvitse tehdä mitään. Muita tapauksia varten seuraavassa selostetaan manuaalinen konfigurointi.

1. Valitse käynnistysnäytöstä **'Asetukset'**.
2. Valitse kohdasta **'Langaton verkko ja verkot'** valikkokohta **'Lisää...'**.
3. Valitse valikkokohta **'Matkapuhelinverkot'**.
4. Aseta kohtaan **'Tiedot käytössä'** väkänen.
5. Valitse **'Yhteyspisteet'**.
6. Hae näyttöön vaihtoehtovalikko.
7. Valitse **'Uusi APN'**.
8. Kirjoita kenttään **'APN'** matkapuhelinoperaattorin antama yhteyspisteen nimi.
9. Tallenna asetukset.

5.4 WLAN-yhteyden luominen

1. Valitse käynnistysnäytöstä **'Asetukset'**.
2. Valitse **'WLAN'**.
 - ◀ Käytettävissä olevat matkapuhelinverkot näytetään.
3. Valitse verkkosi.



Huomautus

Jos haluat muuttaa jo luodun WLAN-yhteyden asetuksia, kosketa verkkosymbolia niin kauan, kunnes vaihtoehdot ilmestyvät näyttöön.

4. Syötä yhteystiedot.

5.5 Akkujen lataaminen

1. Yhdistä kahvayksikkö ja skanneri toisiinsa, jotta myös kahvayksikön akku latautuu.
2. Avaa näyttöyksikön USB-liitäntän kansi.
3. Liitä latausadapterin USB-pistoke USB-liitäntään.
4. Liitä latausadapteri jännitelähteeseen.
5. Kun akut ovat täyteen latautuneet, irrota latausadapteri jännitelähteestä ja näyttöyksiköstä.
6. Sulje USB-liitäntän kansi.

5.6 Ohjelman asennus

Kun laite on yhdistetty internetiin, laitteeseen tarkoitettujen uusimpien **Hilti**-sovellusten asennusta ehdotetaan automaattisesti. Vastaava symboli ilmestyy tilapalkkiin näyttössä. Jos näin ei 2-3 minuutin kuluessa tapahdu, toimi seuraavasti:

- ▶ Tarkasta internet-yhteys.
- ▶ Käynnistä laite uudelleen.
- ▶ Tarvittaessa ota yhteys **Hilti**-huoltoon.

6 Huolto ja kunnossapito

6.1 Huolto ja hoito

6.1.1 Puhdistaminen ja kuivaaminen

- ▶ Puhdista laite puhtaalla ja pehmeällä kankaalla. Tarvittaessa kostuta kangas puhtaalla alkoholilla tai vähällä vedellä.



Huomautus

Käytä puhdistamiseen ainoastaan alkoholia tai vettä. Muut nesteet saattavat vaurioittaa muoviosia.

6.2 Kunnossapito

- ▶ Käyttöturvallisuuden varmistamiseksi käytä vain alkuperäisiä varaosia ja kulutusaineita. Tälle tuotteelle hyväksytyjä varaosia, kulutusmateriaaleja ja lisävarusteita löydät **Hilti**-edustajalta tai osoitteesta: www.hilti.com.

7 Kuljetus ja varastointi

7.1 Kuljettaminen



VAROITUS

Loukkaantumisvaara! Viallinen akku voi aiheuttaa syöpymiä ja vaurioittaa laitetta.

- ▶ Irrota akku laitteen varastoimisen ja kuljettamisen ajaksi.

- ▶ Kuljeta tai lähetä laite aina alkuperäisessä **Hilti**-pakkauksessa tai muussa vastaavanlaatuudessa pakkauksessa.
- ▶ Kuljettamista varten suositamme, että irrotat kahvayksikön skannerista.

7.2 Varastointi

- ▶ Älä varastoi laitetta märkänä.
- ▶ Kuivaa ja puhdista laite, kuljetuslaukku ja lisävarusteet ennen varastointia.
- ▶ Vältä laitteen käyttöä ja varastointia erittäin kosteassa. Siten pidennät käyttöikää.
- ▶ Varastointia varten suositamme, että irrotat kahvayksikön skannerista.
- ▶ Laitteen pitkän varastoinnin tai pitkän kuljettamisen jälkeen tarkasta laitteen moitteeton toiminta.
- ▶ Ota huomioon laitteen varastointilämpötilat, etenkin talvisin ja kesäisin ja jos säilytät laitetta autossa.

8 Apua häiriötilanteisiin

Häiriöissä, joita ei ole kuvattu tässä taulukossa tai joita et itse pysty poistamaan, ota yhteys **Hilti Service**-huoltoon.

Häiriö	Mahdollinen syy	Ratkaisu
Skanneria ei saa käynnistettyä.	Skannerin akku ja/tai kahvayksikön akku riittämättömästi ladattu.	<ul style="list-style-type: none"> ▶ Liitä latausadapteri. ▶ Ks. kohta "Akut" → Sivu 86.
Akku purkautuu jo lyhyen käytön jälkeen.	Akku on rikki tai vanha tai akun latauskertojen maksimimäärä on ylittynyt	<ul style="list-style-type: none"> ▶ Vaihda akku.
Skanneri ei reagoi.	Skanneri on valmiustilassa tai kytketty pois päältä. Ohjelmavirhe.	<ul style="list-style-type: none"> ▶ Paina käyttökytkintä lyhyesti. ▶ Pidä nollaspainike painettuna ja paina käyttökytkintä.
Skanneri ei lue RFID-tunnisteita.	RFID-tunniste vahingoittunut.	<ul style="list-style-type: none"> ▶ Vaihda RFID-tunniste.

Häiriö	Mahdollinen syy	Ratkaisu
Skanneri ei lue RFID-tunnisteita.	RFID-tunnisteet eivät yhteensopivia.	► Käytä yhteensopivia Hilti -tunnisteita.
Skanneri ei lue viivakoodeja.	Viivakoodi likaantunut tai vahingoittunut.	► Vaihda viivakoodi.
Ei WLAN-yhteyttä.	Wifi-yhteyttä ei ole luotu.	► Luo WLAN-yhteys. → Sivu 88
	Ei verkkoa.	► Vaihda sijaintipaikkaa.
Ei yhteyttä matkapuhelinverkkoon.	SIM-korttia ei ole laitettu paikalleen tai matkapuhelinverkkoyhteyttä ei ole luotu.	► Konfiguroi SIM-kortti. → Sivu 88
	Ei verkkoa.	► Vaihda sijaintipaikkaa.

9 Hävittäminen

 **Hilti**-työkalut, -koneet ja -laitteet on pääosin valmistettu kierrätyskelpoisista materiaaleista. Kierrätyksen edellytys on materiaalin asianmukainen lajittelu. Useissa maissa **Hilti** ottaa vanhat koneet ja laitteet vastaan kierrätystä ja hävitystä varten. Lisätietoja saat **Hilti**-huollosta tai -edustajalta.

10 Valmistajan myöntämä takuu

► Jos sinulla on takuuehtoihin liittyviä kysymyksiä, ota yhteys paikalliseen **Hilti**-edustajaan.

11 FCC-ohje (vain USA)/IC-ohje (vain Kanada)



Huomautus

Tämä laite on testattu ja sen on todettu olevan luokan B digitaalilaitteelle asetettujen rajojen sisällä FCC-määräysten osan 15 mukaisesti. Nämä raja-arvot alittavissa laitteissa katsotaan olevan riittävä suoja häiritsevältä säteilyltä asutusalueilla käytettäessä. Tämäntyyppiset laitteet synnyttävät ja käyttävät korkeataajuuksia ja voivat myös säteillä niitä. Siksi ne voivat ohjeiden vastaisesti asennettaessa tai käytettäessä aiheuttaa radio- ja televisiovastaanoton häiriöitä.

Häiriöttömyyttä ei voida taata kaikissa asennuksissa. Jos laite aiheuttaa radio- tai televisiovastaanotossa häiriöitä, jotka voidaan määrittää kytkemällä laite pois ja uudelleen päälle, häiriön poistamiseen suositellaan seuraavia toimenpiteitä:

- Suuntaa antenni uudelleen tai vaihda sen paikkaa.
- Siirrä laite kauemmaksi vastaanottimesta.
- Liitä laite eri pistorasiaan kuin vastaanotin, jota laitteen toiminta häiritsee.
- Ota yhteys jälleenmyyjään tai radio-/TV-asentajaan.



Huomautus

Laitteeseen tehdyt muutokset, joihin **Hilti** ei ole antanut erillistä lupaa, voivat aiheuttaa laitteen käyttöhyväksynnän raukeamisen.

Tämä laite vastaa FCC-määräysten pykälää 15 ja RSS-210 IC-määräystä.

Laitteen käyttöönotto edellyttää seuraavan kahden vaatimuksen täyttymistä:

- Tämä laite ei tuota haitallista säteilyä.
- Laitteen pitää sietää siihen kohdistuva häiriösäteily, mukaan lukien odottamattomia toimintoja aiheuttavat häiriösäteilyt.

12 EU-vaatimustenmukaisuusvakuutus

Valmistaja

Hilti Aktiengesellschaft
Feldkircherstrasse 100
9494 Schaan
Liechtenstein

Vakuutamme, että tämä tuote täyttää seuraavien direktiivien ja standardien vaatimukset.

Nimi Skanneri
Tyypimerkintä AI S1/4
Sukupolvi 02
Suunnitteluvuosi 2015

Sovellettavat direktiivit:

- 1999/5/EY
- 2004/108/EY (19. huhtikuuta 2016 saakka)
- 2014/30/EU (20. huhtikuuta 2016 alkaen)
- 2006/66/EY
- 2006/95/EY (19. huhtikuuta 2016 saakka)
- 2014/35/EU (20. huhtikuuta 2016 alkaen)
- 2011/65/EY

Sovellettavat standardit:

- EN ISO 12100
- EN 300 328-V1.8.1
- EN 300 440-2 V1.3.1
- EN 301 489-1 V1.9.2, EN 301 489-17 V2.1.1, EN 301 489-24 V1.5.1
- EN 302 208-2 V1.4.1

Tekninen dokumentaatio:

- Sähkötyökalujen hyväksyntä
Hilti Entwicklungsgesellschaft mbH
Hiltistraße 6
86916 Kaufering
Saksa

Schaan, 07.2015



Paolo Luccini
(Head of BA Quality and Process Management /
Business Area Electric Tools & Accessories)



Edward Przybylowicz
(Head of BU Measuring Systems / BU Measuring
Systems)

1 A dokumentáció adatai

1.1 Jelmagyarázat

1.1.1 Figyelmeztetések

A figyelmeztetések a termék használata során előforduló veszélyekre hívják fel a figyelmet. A következő jelzőszavakat alkalmazzuk szimbólummal együtt:



VESZÉLY! Ezzel a szóval hívjuk fel a figyelmet egy közvetlenül fenyegető veszélyre, amely súlyos személyi sérülést vagy halált okozhat.



FIGYELMEZTETÉS! Ezzel a szóval hívjuk fel a figyelmet egy lehetséges veszélyhelyzetre, amely súlyos személyi sérülést vagy halált okozhat.



VIGYÁZAT! Ezzel a szóval hívjuk fel a figyelmet egy lehetséges veszélyhelyzetre, amely könnyebb személyi sérüléshez vagy dologi kárhoz vezethet.

1.1.2 Szimbólumok

A következő szimbólumokat használjuk:



Használat előtt olvassa el a használati utasítást

1.1.3 Ábrák

A jelen utasítás ábrái az alapvető megértést szolgálják, és a napi alkalmazásuk ettől eltérő lehet:

2

Ezekkel a számokkal vannak a dokumentum elején található ábrák megjelölve; az útmutató szövegében található számok az ennek megfelelő ábrákra utalnak.

②

Az áttekintő ábrákon pozíciószámokat használunk. A termék áttekintését szolgáló szakaszban a jelmagyarázat számai ezekre a pozíciószámokra utalnak.

1.2 A dokumentumról

- ▶ Üzembe helyezés előtt feltétlenül olvassa el a használati utasítást.
- ▶ Ezt a használati utasítást mindig tartsa egy helyen a géppel.
- ▶ A gépet csak a használati utasítással együtt adja tovább.

A változtatások és nyomdahibák jogát fenntartjuk!

1.3 Termékinformációk

A **Hilti** termékeket kizárólag szakember általi használatra szánták és a készüléket csak engedéllyel rendelkező, szakképzett személy használhatja, javíthatja. Ezt a személyt minden lehetséges kockázati tényezőről tájékoztatni kell. A termék és tartozékai könnyen veszélyt okozhatnak, ha nem képzett személy dolgozik velük, vagy nem rendeltetésszerűen használják őket.

- ▶ Az elnevezés és a sorozatszámot a típustábláról másolja be a következő táblázatba.
- ▶ Mindig ezt az információt adja meg, ha a termékkel kapcsolatban képviselőtünket vagy a szervizt felkeresi:

Termékadatok

Típus:	
Generáció:	02
Sorozatszám:	

2 Biztonság

2.1 Biztonsági tudnivalók

Az egyes fejezetek biztonsági tudnivalói mellett nagyon fontos, hogy a következő utasításokat is pontosan betartsa.

2.1.1 Rendeltetésszerű készülékhasználat

- ▶ A sérülések elkerülése érdekében csak eredeti **Hilti** szerszámokat és kiegészítőket használjon.
- ▶ **A készülék átalakítása tilos.**

- ▶ **Tartsa be a használatra, ápolásra és karbantartásra vonatkozó tanácsainkat.**
- ▶ **Ne hatástalanítsa a biztonsági berendezéseket és ne távolítsa el a tájékoztató és figyelmeztető feliratokat.**
- ▶ Használat előtt ellenőrizze a készüléket. **Sérült készüléket tilos használni!** A sérült készüléket egy Hilti szervizben javíttassa meg.

2.1.2 A munkaterület szakszerű előkészítése

- ▶ **A létrán végzett munkáknál kerülje az abnormális testtartást. Mindig biztonságos, stabil helyzetben dolgozzon, ügyeljen az egyensúlyára.**
- ▶ **A létrán végzett munkáknál kerülje az abnormális testtartást. Mindig biztonságos, stabil helyzetben dolgozzon, ügyeljen az egyensúlyára.**
- ▶ **Csak a meghatározott alkalmazási korlátokon belül használja a készüléket.**
- ▶ **Ne használja olyan helyen a gépet, ahol fennáll a tűz- vagy a robbanásveszély.**
- ▶ Gondoskodjon arról, hogy szállítás közben a koffer megfelelően biztosított legyen és ne álljon fenn sérülésveszély.

2.1.3 Elektromágneses összeférhetőség

- ▶ Jóllehet a készülék eleget tesz a vonatkozó irányelvek szigorú követelményeinek, a **Hilti** nem zárhatja ki teljesen, hogy a készülék erős sugárzás zavaró hatására tévesen működjön. Ebben az esetben vagy más bizonytalanság esetén ellenőrző méréseket kell végezni. A **Hilti** ugyancsak nem tudja kizárni annak lehetőségét, hogy a készülék más készülékeknél (pl. repülőgépek navigációs berendezéseinél) zavart okozzon.
- ▶ **A készüléket nem szabad alkalmazni terhes nők, illetve szívritmus-szabályozót használó személyek közelében.**
- ▶ Soha ne irányítsa az eszközt saját maga vagy egy közelben álló személy felé. Ne üzemeltesse a készüléket másik antennával és/vagy másik adóval.

2.1.4 Általános biztonsági utasítások

Mechanikai biztonsági utasítások

- ▶ A készüléket gondosan ápolja. Ellenőrizze, hogy a mozgó alkatrészek kifogástalanul működnek-e, nincsenek-e beszorulva, és nincsenek-e eltörve vagy megrongálódva alkatrészek, ami hatással lehetne a gép működésére. A megrongálódott részeket a készülék használata előtt javíttassa meg.
- ▶ **Amikor alacsony hőmérsékletű helyről egy melegebb hőmérsékletű helyre viszi a készüléket – vagy fordítva –, akkor bekapcsolás előtt hagyja a készüléket a környezet hőmérsékletéhez igazodni.**
- ▶ **A készülék ugyan nedvesség behatolása ellen védett, de mindig törölje szárazra, mielőtt a szállítótáskába elteszi.**
- ▶ **A készüléket csak szakképzett személyzet javíthatja, kizárólag eredeti pótalkatrészek felhasználásával. Ez biztosítja, hogy a készülék biztonságos maradjon.**

Elektromos biztonsági utasítások

- ▶ **Kerülje el az akku rövidzárlatát.** Ügyeljen arra, hogy az akku behelyezése előtt az akku és a készülék érintkezői idegen tárgyaktól mentesek legyenek. Ha az akku érintkezői rövidre zárnának, tűz-, robbanás- és marásveszély áll fenn.
- ▶ **Ügyeljen arra, hogy ne kerüljön nedvesség az akkuba.** A készülékbe behatolt nedvesség rövidzárlatot és kémiai reakciókat, valamint égési sérülést vagy tüzet okozhat.
- ▶ **Győződjön meg arról, hogy az akkuegység külső felülete tiszta és száraz, mielőtt az adott akkuegységet beteszi a töltőkészülékbe.** Tartsa be a töltőkészülék kezelési útmutatójában foglaltakat.
- ▶ Szállításához vagy a készülék hosszabb idejű tárolásához vegye ki az akkut a készülékből. Visszahelyezése előtt ellenőrizze az akkut szivárgás és sérülés jeleit keresve.
- ▶ **A környezeti károk elkerülése érdekében a készüléket és az akkut a mindenkor érvényes nemzeti irányelvek szerint kell ártalmatlanítani. Ha bizonytalan, kérdezze meg a gyártót.**
- ▶ A készülék üzemeltetéséhez és az akku töltéséhez kizárólag az A1 E30 töltőadaptert vagy más, a gyártó által ajánlott töltőkészüléket használjon. Különben fennáll a készülék sérülésének veszélye. Ha egy bizonyos akkumulátortípus feltöltésére szolgáló töltőkészülékben egy másik akkumulátort próbál feltölteni, tűz keletkezhet.

Az akkus készülékek körültekintő használata

- ▶ Hibás alkalmazás esetén az akkumulátorból folyadék léphet ki. **Kerülje el az érintkezést a folyadékkal. Ha véletlenül mégis érintkezésbe kerül az akkumulátorfolyadékkal, azonnal öblítse le vízzel az érintett felületet. Ha a folyadék a szemébe jutott, mossa ki bő vízzel és keresen fel egy orvost. A kilépő folyadék bőrirritációt és égési sérüléseket okozhat.**

- ▶ **Az akkut tilos szétszedni, összepréselni, 75 °C (167 °F) fölé hevíteni vagy elégetni.** Ellenkező esetben tűz-, robbanás- és marásveszély áll fenn.
- ▶ **Tartsa távol az akkut a magas hőmérséklettől és a tűztől.** Robbanásveszély.
- ▶ **Kizárólag az adott készülékhez jóváhagyott akkut használjon.** Más akku alkalmazása vagy az akku más célra való használata esetén tűz- és robbanásveszély áll fenn.
- ▶ **Soha ne használjon vagy töltsön sérült akkukat** (pl. repedések az akkun, törött alkatrészek, elhajlott, összenyomott és/vagy kihúzott érintkezők).
- ▶ **A használaton kívüli akkukat és töltőkészülékeket tartsa távol a gémkapcsoktól, érméktől, kulcsoktól, szegektől, csavaroktól és más apró fémtárgyaktól, melyek az érintkezőket rövidre zárhatják.** Az akku vagy a töltőkészülék érintkezőinek rövidre zárása égési sérüléseket és tüzet okozhat.

A gép használójával szembeni elvárások

- ▶ **Munka közben mindig figyeljen, ügyeljen arra, amit csinál, és megdölgdoltan dolgozzon a készülékkel. Ha fáradt, ha kábítószerek vagy alkohol hatása alatt áll, vagy ha orvosságokat vett be, ne használja a készüléket.** Egy pillanatnyi figyelmetlenség a készülék használata során komoly sérülésekhez vezethet.
- ▶ **Ügyeljen arra, hogy a kézi egység rögzítve legyen.**
- ▶ **Vegye figyelembe a szkener összes figyelmeztető és tájékoztató üzenetét.**

Szállítás

- ▶ Vegye figyelembe a Li-ion akkumulátorok szállítására, tárolására és üzemeltetésére vonatkozó különleges irányelveket.

3 Leírás

3.1 Termékáttekintés 1

- | | |
|------------------------------------|---------------------------------------|
| ① RFID-leolvasóegység | ⑧ Akkurekesz csavaros rögzítése |
| ② Vonalkód-leolvasó modul | ⑨ A kézi egység akkurekeszének fedele |
| ③ Kamera | ⑩ Fejhallgató bemenet |
| ④ Be/kij/készenlét gomb | ⑪ Jobb oldali funkciógomb |
| ⑤ Bal oldali funkciógomb | ⑫ A töltőkábel USB-aljzata |
| ⑥ Szkenelés indító | ⑬ A kézi egység kioldása |
| ⑦ A szkennelés indító kézi egysége | |

3.2 A képernyő modul áttekintése 2

- | | |
|-----------------------------------|----------------|
| ① A szkener akkujához tartozó LED | ⑥ Reset gomb |
| ② Mobilhálózati LED | ⑦ Scan gomb |
| ③ A WLAN-hálózathoz tartozó LED | ⑧ Home gomb |
| ④ Érintőkijelző | ⑨ Vissza gomb |
| ⑤ Menü gomb | ⑩ Keresés gomb |

3.3 Rendeltetésszerű készülékhasználat

Az ismertetett termék egy szkener. A szkener a vonalkóddal vagy RFID-címkével megjelölt üzemi eszközök azonosítására és kezelésére szolgál.

3.4 Szoftverfunkciók

A szkener Android operációs rendszert használ. A kezelése alapvetően az androidos szabványoknak megfelelően történik, hasonlóan, mint a kereskedelmi forgalomban kapható mobiltelefonoké.

A készülék funkcióit a felhasználók alkalmazások formájában érik el. Kifejezetten nem javasoljuk, hogy a szkenerre a **Hilti** tanúsítványával el nem látott alkalmazásokat telepítsen. Ezeket a **Hilti** ügyfélszolgálat nem támogatja, és a szkener javítása vagy karbantartása során eltávolításra kerülnek.

A szkener a **Hilti** ON!Track rendszer megoldás részeként való használatra van tervezve. A megfelelő alkalmazás használatához felhasználónév és jelszó szükséges. A **Hilti** ON!Track rendszer megoldásról bővebb információt a **Hilti** forgalmazótól kaphat vagy a <http://ontrack.hilti.com> oldalon találhat.

3.5 Szállítási terjedelem

AI S1/4 szkener, AI E10 kézi egység, AI E20 akku a szkenerhez, AI E21 akku a kézi egységhez, AI E30 töltőadapter, PDA 60 csuklósíj, használati útmutató.

Az általunk engedélyezett pótalkatrészeket, fogyóanyagokat és tartozékokat termékéhez megtalálja a **Hilti** központban és az alábbi címen: **www.hilti.com**

3.6 Akkumulátorok



Információ

Az akku hosszú élettartamának biztosítása érdekében az akkut szobahőmérsékleten töltsse. Kerülje az akku töltését 0 °C alatti, illetve 45 °C feletti hőmérsékleteken.

A rendszert a szkennernben és a kézi egységben lévő egy-egy akku látja el. A kézi egységben lévő akku kizárólag az RFID-leolvasóegységet látja el. Android rendszerben az akku állapotkijelzője és az állapotjelző LED csak a szkennern akkujának töltési állapotáról adnak tájékoztatást. Mindkét akku a mellékelt töltőadapterrel tölthető. A teljesen lemerült akkuk feltöltéséhez akár 10 órára is szükség lehet.

3.7 A szkennern akkujával, a mobilhálózattal és a WLAN-hálózattal kapcsolatos LED-ek

3.7.1 Szkennern akku

Állapot	Jelentés
Vörös fényvel világít	<ul style="list-style-type: none">Az akkuk töltődnek
Vörös fényvel villog	<ul style="list-style-type: none">a szkennern akkujának alacsony a töltöttségi szintje

3.7.2 Mobilhálózati LED

Állapot	Jelentés
Kék színnel világít	<ul style="list-style-type: none">a hálózathoz/WLAN-hálózathoz csatlakozik
A LED nem világít	<ul style="list-style-type: none">nem csatlakozik

3.7.3 A WLAN-hálózathoz tartozó LED

Állapot	Jelentés
Kék színnel világít	<ul style="list-style-type: none">a WLAN-hálózathoz csatlakozik
A LED nem világít	<ul style="list-style-type: none">nem csatlakozik

4 Műszaki adatok

4.1 készülék

Kijelző	4 hüvelykes WVGA TFT LCD kijelző, 480 x 800 pixel
Operációs rendszer	Android alapú
Érintésvédelmi osztály	IP 54 porral és freccsenő vízzel szemben védett az IEC 60529 szerint
Kamera	CMOS, 5,0 megapixel, autofókusz és vaku
Tömeg, akkuval együtt	600 g (21,2 oz)
Tömeg, akku nélkül	230 g (8,1 oz)
Vonalkód-leolvasó	2D-Imager

4.2 RFID-leolvasóegység

Frekvenciatartomány (UHF ETSI)	865 MHz ... 868 MHz
Frekvenciatartomány (UHF FCC)	902 MHz ... 928 MHz
Hatótávolság	0 m ... 6 m (0 ft ... 19 ft - 10 in)

leadott HF teljesítmény	Max. 33 dBm (ERP)
Protokoll	EPC Class 1 Gen 2, ISO/IEC 18000-6C

4.3 Áramellátás

Li-ion akku a szkennelhez	3,7 V/2,26 Ah
Li-ion akku a kézi egységhez	3,7 V/4,40 Ah
Töltőadapter áramellátása	100...240 V/50...60 Hz
Töltőadapter leadott teljesítménye	5 V
Töltési áram	2 A

4.4 Csatlakozási módok

WLAN	802.11a/b/g/n
Bluetooth	V2.1 EDR
GSM/GPRS/EDGE mobilhálózat	<ul style="list-style-type: none"> • 850 MHz • 900 MHz • 1 800 MHz • 1 900 MHz
UMTS/HSPA+ mobilhálózat	<ul style="list-style-type: none"> • 850 MHz • 900 MHz • 1 900 MHz • 2 100 MHz

4.5 Környezeti feltételek

Üzemi hőmérséklet	0 °C ... 45 °C (32 °F ... 113 °F)
Tárolási hőmérséklet	-25 °C ... 60 °C (-13 °F ... 140 °F)
Hőmérséklet a töltés alatt	0 °C ... 45 °C (32 °F ... 113 °F)
Az akkuk javasolt tárolási hőmérséklete	-20 °C ... 20 °C (-4 °F ... 68 °F)

5 Üzembe helyezés

5.1 Összeszerelés

5.1.1 Az akku behelyezése

1. Nyissa ki az akku reteszelését.
2. Helyezze be az akkut.
3. Zárja az akku reteszelését.

5.1.2 A képernyő modul és a kézi egység összeszerelése

1. A kézi egység rögzítéséhez nyomja meg a képernyő modulon a kioldógombot.
2. Benyomott kioldógomb mellett rögzítse a kézi egységet a képernyő modulhoz.
3. Húzza át a csuklósíjait a rögzítőszemen.
4. Húzza le a védőfóliát.

5.1.3 A SIM kártya behelyezése a képernyő modulba



Információ

A SIM kártya behelyezésére csak akkor van szükség, ha a szkennert mobilhálózaton is használni akarja.

1. Vegye le a kézi egységet.

2. Nyissa ki az akku reteszelését.
3. Vegye ki az akkut.
4. Helyezze be a SIM kártyát.
5. Helyezze be az akkut.
6. Zárja az akku reteszelését.
7. Szerelje fel a kézi egységet.

5.2 Be- és kikapcsolás, készenléti mód

1. A bekapcsoláshoz nyomja meg 3 másodperc hosszan a szkennert be/ki/készenlét gombját.
2. A bekapcsolt szkennert kikapcsolásához tartsa lenyomva a be/ki/készenlét gombot, míg meg nem jelenik egy párbeszédpanel, majd itt erősítse meg a kikapcsolást.
3. A bekapcsolt állapotból készenléti módra válthatóhoz nyomja meg röviden a be/ki/készenlét gombot vagy a Home gombot.
4. A készenléti módból bekapcsolt állapotba válthatóhoz nyomja meg a be/ki/készenlét gombot.

5.3 A mobilhálózat beállítása



Információ

A szkennert mobilhálózaton belüli használatához SIM kártya szükséges, melyet egy mobilszolgáltatótól tud beszerezni.

5.3.1 SIM kártya konfigurálása



Információ

Normál esetben a konfigurációhoz szükséges információk a SIM kártyáról automatikusan kiolvashatók, így a felhasználónak semmit sem kell tennie. Bizonyos esetekben a konfigurálást az alábbiakban ismertetett módon, manuálisan kell elvégezni.

1. Válassza a következő elemet a kezdőképernyőn: **'Beállítások'**.
2. A(z) **'Vezeték nélküli és mobilhálózat'** alatt válassza a következő menüpontot: **'Részletek...'**.
3. Válassza a következő menüpontot: **'Mobilhálózat'**.
4. Jelölje be a következő jelölőnégyzetet: **'Adatok aktiválása'**.
5. Válassza a következő lehetőséget: **'Hozzáférési pontok'**.
6. Nyissa meg az Opciók menüt.
7. Válassza a következő lehetőséget: **'Új APN'**.
8. Adja meg a hozzáférési pont mobilszolgáltató által megadott nevét a következő mezőben: **'APN'**.
9. Mentse a beállításokat.

5.4 WLAN-hálózati beállítások

1. Válassza a következő elemet a kezdőképernyőn: **'Beállítások'**.
2. Válassza a következő lehetőséget: **'WLAN'**.
 - ◀ Megjelennek a rendelkezésre álló hálózatok.
3. Válassza ki a saját hálózatát.



Információ

Ha egy már beállított WLAN-hálózat beállításait módosítani szeretné, érintse meg olyan hosszan a hálózat ikont, amíg a beállítások meg nem jelennek.

4. Adja meg a csatlakozási adatokat.

5.5 Akkuk töltése

1. Csatlakoztassa a kézi egységet és a szkennert, hogy a kézi egység akkujája is töltődjön.
2. Nyissa fel a képernyő modulon az USB-aljzat fedelét.
3. Csatlakoztassa a töltőadapter USB-dugóját az USB-aljzatba.
4. Csatlakoztassa a töltőadaptert az ellátóhálózatra.
5. Az akkuk teljes feltöltése után válassza le a töltőegységet az ellátóhálózatról és a képernyő modulról.
6. Zárja le az USB-aljzat fedelét.

5.6 Szoftvertelepítés

Amint a készülék az internetre csatlakozik, automatikusan elindul a készülékhez tartozó **Hilti** alkalmazás legfrissebb verziójának a telepítése. A megfelelő ikon megjelenik a képernyő állapotásvábjában. Ha ez 2-3 percen belül nem történik meg, az alábbi módon járjon el:

- ▶ Ellenőrizze az internetkapcsolatot.
- ▶ Indítsa újra a készüléket.
- ▶ Szükség esetén lépjen kapcsolatba a **Hilti** szervizzel.

6 Ápolás és karbantartás

6.1 Ápolás

6.1.1 Tisztítás és szárítás

- ▶ A készüléket csak száraz, puha ruhával tisztítsa. Ha szükséges, tisztá alkohollal vagy kevés vízzel nedvesítse meg a törölőruhát.



Információ

A tisztításhoz kizárólag vizet vagy alkoholt használjon. Más folyadékok a műanyag alkatrészeket károsíthatják.

6.2 Karbantartás

- ▶ A biztonságos üzemelés érdekében csak eredeti pótalkatrészeket és fogyóanyagokat használjon. Az általunk engedélyezett pótalkatrészeket, fogyóanyagokat és tartozékokat termékéhez megtalálja a **Hilti** központban és az alábbi címen: www.hilti.com.

7 Szállítás és tárolás

7.1 Szállítás



VIGYÁZAT

Sérülésveszély! A hibás akku sérüléseket okozhat és az eszközt károsíthatja.

- ▶ A gép szállítása vagy tárolása közben vegye ki a gépből az akkut.

- ▶ A felszerelés szállításához, illetve elküldéséhez **Hilti** szállítókoftert vagy ezzel egyenértékű csomagolást használjon.
- ▶ A szállításhoz javasoljuk, hogy a kézi egységet a szkennerről válassa le.

7.2 Raktározás

- ▶ Ne tárolja a készüléket nedves állapotban.
- ▶ Tárolás előtt mindig tisztítsa és szárítsa meg a készüléket, a koffert és a tartozékokat.
- ▶ Ne tárolja vagy üzemeltesse a gépet magas légnedvességű környezetben. Ezzel növelheti az élettartamát.
- ▶ A tároláshoz javasoljuk, hogy a kézi egységet a szkennerről válassa le.
- ▶ Hosszabb tárolás vagy hosszú szállítás utáni használat előtt ellenőrizze a megfelelő működést.
- ▶ A felszerelés tárolása során ügyeljen a hőmérsékleti határértékek betartására, különösen ha a felszerelést extrém hőmérsékleten vagy járműben tárolja.

8 Segítség zavarok esetén

Az ebben a táblázatban nem felsorolt zavarok, illetve olyan zavarok esetén, amelyeket saját maga nem tud megjavítani, kérjük, forduljon a **Hilti Service** képviselőjéhez.

Üzemzavar	Lehetséges ok	Megoldás
A szkennert nem indul el.	A szkennertben és/vagy a kézi egységben lévő akku nincs kellően feltöltve.	<ul style="list-style-type: none">▶ Csatlakoztassa a töltőadaptert.▶ Lásd: „Akkuk” → Oldal 95.
Az akku rövid üzemidő után lemerül.	Az akku meghibásodott, régi vagy túllépte a töltési ciklusok maximális számát.	<ul style="list-style-type: none">▶ Cserélje ki az akkut.

Üzemmzavar	Lehetséges ok	Megoldás
A szkennel nem válaszol.	A szkennel készenléti üzemmódban, van vagy ki van kapcsolva.	► Nyomja meg röviden a be/ki/készenléti gombot.
	Szoftverhiba.	► Tartsa lenyomva a Reset gombot, és közben nyomja meg a be/ki/készenléti gombot.
A szkennel egy RFID-címkét sem olvas be.	Az RFID-címke sérült.	► Cserélje ki az RFID-címkét.
	Az RFID-címkék nem kompatibilisek.	► Használjon kompatibilis Hilti címkéket.
A szkennel egy vonalkódot sem olvas be.	A vonalkód szennyezett vagy sérült.	► Cserélje a vonalkódot.
Nem lehet a WLAN-hálózathoz csatlakozni.	A WLAN-hálózat nincs beállítva.	► Állítsa be a WLAN-hálózatot. → Oldal 97
	Nincs hálózati vétel.	► Változtasson a működés helyszínén.
Nem lehet a mobilhálózathoz csatlakozni.	Nincs SIM kártya behelyezve, vagy a mobilhálózat nincs beállítva.	► Konfigurálja a SIM kártyát. → Oldal 97
	Nincs hálózati vétel.	► Változtasson a működés helyszínén.

9 Ártalmatlanítás

A  **Hilti** gépek nagyrészt újrahasznosítható anyagokból készülnek. Az újrahasznosítás előtt az anyagokat gondosan szét kell válogatni. A **Hilti** sok országban már visszaveszi használt gépét újrahasznosítás céljára. Kérdezze meg a **Hilti** ügyfélszolgálatot vagy kereskedelmi tanácsadóját.

10 Gyártói garancia

► Kérjük, a garancia feltételeire vonatkozó kérdéseivel forduljon helyi **Hilti** partneréhez.

11 FCC-Tudnivalók (csak az USA esetén) / IC-Tudnivalók (csak Kanada esetén)



Információ

Ez a készülék a tesztek során betartotta a 15. fejezetben, a B osztályú digitális készülékekre megadott FCC-rendelet határértékeit. Ezek a határértékek a lakóterületen történő alkalmazáskor elegendő védelmet nyújtanak a zavaró sugárzással szemben. Az ilyen jellegű készülékek nagyfrekvenciát hoznak létre és használnak, és azt ki is sugározhatják. Ezért, ha nem az útmutatásnak megfelelően alkalmazzák és üzemeltetik őket, zavarhatják a rádióvételt.

Azonban nem garantálható, hogy bizonyos alkalmazásoknál mégsem lépnek fel zavarok. Amennyiben ez a készülék zavarja a rádió- vagy televízióvételt, ami a készülék ki- és bekapcsolásával állapítható meg, a felhasználó a zavart a következő intézkedésekkel köteles elhárítani:

- Állítsa be újra, vagy helyezze át a vevőantennát.
- Növelje meg a távolságot a készülék és a vevő között.
- Csatlakoztassa a készüléket olyan áramkörre, ami a vevőtől független.
- Kérjen segítséget kereskedőjétől vagy egy tapasztalt rádió- és televíziótechnikustól.



Információ

Azok a módosítások, melyeket a **Hilti** nem engedélyez kifejezetten, korlátozhatják a felhasználónak a készülék üzemeltetésére vonatkozó jogát.

Ez a folyamat megfelel az FCC-rendelet 15. paragrafusának és az IC RSS -210 részének.

Az üzembe helyezésre a következő két feltétel vonatkozik:

- Ez a készülék nem hozhat létre káros sugárzást.
- A készüléknek el kell viselnie minden sugárzást, beleértve azokat is, amelyek nem kívánt műveleteket okoznak.

Gyártó

Hilti Aktiengesellschaft
Feldkircherstrasse 100
9494 Schaan
Liechtenstein

Kizárólagos felelősségünk tudatában kijelentjük, hogy ez a termék megfelel a következő irányelveknek és szabványoknak.

Megnevezés	Szkenner
Típusmegjelölés	AI S1/4
Generáció	02
Konstrukciós év	2015

Alkalmazott irányelvek:

- 1999/5/EK
- 2004/108/EK (2016. április 19-ig)
- 2014/30/EU (2016. április 20-tól)
- 2006/66/EK
- 2006/95/EK (2016. április 19-ig)
- 2014/35/EU (2016. április 20-tól)
- 2011/65/EU

Alkalmazott szabványok:

- EN ISO 12100
- EN 300 328-V1.8.1
- EN 300 440-2 V1.3.1
- EN 301 489-1 V1.9.2, EN 301 489-17 V2.1.1, EN 301 489-24 V1.5.1
- EN 302 208-2 V1.4.1

Műszaki dokumentáció:

- Elektromos kéziszerszámok engedélyezése
Hilti Entwicklungsgesellschaft mbH
Hiltistraße 6
86916 Kaufering
Németország

Schaan, 07.2015



Paolo Luccini
(Head of BA Quality and Process Management /
Business Area Electric Tools & Accessories)



Edward Przybylowicz
(Head of BU Measuring Systems / BU Measuring
Systems)

1 Dane dotyczące dokumentacji

1.1 Objąsnienie symboli

1.1.1 Ostrzeżenia

Wskazówki ostrzegawcze ostrzegają przed niebezpieczeństwem w obchodzeniu się z produktem. Następujące oznaczenia słowne są stosowane w połączeniu z symbolem:



NIEBEZPIECZEŃSTWO! Wskazuje na bezpośrednie zagrożenie, które może prowadzić do ciężkich obrażeń ciała lub śmierci.



OSTRZEŻENIE! Wskazuje na potencjalnie niebezpieczną sytuację, która może prowadzić do ciężkich obrażeń ciała lub śmierci.



OSTROŻNIE! Wskazuje na potencjalnie niebezpieczną sytuację, która może prowadzić do lekkich obrażeń ciała lub szkód materialnych.

1.1.2 Symbole

Zastosowano następujące symbole:



Przed użyciem przeczytać instrukcję obsługi

1.1.3 Ilustracje

Ilustracje zawarte w niniejszej instrukcji służą do zasadniczego zrozumienia i mogą różnić się od rzeczywistej wersji:



Liczby te służą do numerowania ilustracji zamieszczonych na początku niniejszej dokumentacji; w tekście niniejszej instrukcji liczby te odnoszą się do poszczególnych rysunków.



Numery pozycji są wykorzystywane na ilustracji z widokiem ogólnym. W punkcie z ogólnym widokiem produktu numery zawarte w legendzie odwołują się do tychże numerów pozycji.

1.2 O niniejszej dokumentacji

- ▶ Przed uruchomieniem urządzenia należy koniecznie przeczytać instrukcję obsługi.
- ▶ Niniejszą instrukcję obsługi przechowywać zawsze z urządzeniem.
- ▶ Urządzenie przekazywać innym użytkownikom wyłącznie z instrukcją obsługi.

Zmiany i błędy zastrzeżone.

1.3 Informacje o produkcie

Produkty **Hilti** przeznaczone są do użytku profesjonalnego i mogą być eksploatowane, konserwowane i utrzymywane we właściwym stanie technicznym wyłącznie przez autoryzowany, przeszkolony personel. Personel ten musi być przede wszystkim poinformowany o możliwych zagrożeniach. Produkt i jego wyposażenie mogą stanowić zagrożenie w przypadku użycia przez niewykwalifikowany personel w sposób niewłaściwy lub niezgodny z przeznaczeniem.

- ▶ Oznaczenie i numer seryjny należy spisać z tabliczki znamionowej do poniższej tabelki.
- ▶ Informację tę należy podawać każdorazowo przy zwracaniu się z zapytaniami dotyczącymi produktu do naszego przedstawiciela lub placówki serwisowej:

Dane o produkcie

Typ:	
Generacja:	02
Numer seryjny:	

2 Bezpieczeństwo

2.1 Wskazówki dotyczące bezpieczeństwa

Oprócz wskazówek bezpieczeństwa z poszczególnych rozdziałów niniejszej instrukcji obsługi należy bezwzględnie przestrzegać poniższych uwag.

2.1.1 Użytkowanie zgodne z przeznaczeniem

- ▶ W celu uniknięcia niebezpieczeństwa obrażeń ciała, stosować wyłącznie oryginalne wyposażenie i części zamienne firmy **Hilti**.
- ▶ **Dokonywanie modyfikacji i zmian w urządzeniu jest zabronione.**
- ▶ **Przestrzegać wskazówek dotyczących eksploatacji, konserwacji, utrzymania urządzenia we właściwym stanie technicznym, zawartych w instrukcji obsługi.**
- ▶ **Nie demontować (dezaktywować) żadnych instalacji zabezpieczających i nie usuwać tabliczek informacyjnych ani ostrzegawczych.**
- ▶ Sprawdzić urządzenie przed rozpoczęciem jego użytkowania. **Nie wolno używać uszkodzonego urządzenia.** Naprawę uszkodzonego urządzenia zlecić serwisowi **Hilti**.

2.1.2 Prawidłowa organizacja miejsca pracy

- ▶ **Podczas prac na drabinie unikać niewygodnej pozycji ciała. Należy przyjąć bezpieczną pozycję i zawsze utrzymywać równowagę.**
- ▶ **Podczas prac na drabinie unikać niewygodnej pozycji ciała. Należy przyjąć bezpieczną pozycję i zawsze utrzymywać równowagę.**
- ▶ **Urządzenia należy używać tylko w zdefiniowanych granicach zastosowania.**
- ▶ **Nie używać urządzenia tam, gdzie istnieje niebezpieczeństwo pożaru lub eksplozji.**
- ▶ Zadbaj o odpowiednie zabezpieczenie walizki podczas transportu, aby nie dopuścić do ryzyka obrażeń ciała.

2.1.3 Zgodność elektromagnetyczna

- ▶ Pomimo tego, że urządzenie spełnia rygorystyczne wymagania obowiązujących dyrektyw, firma **Hilti** nie może wykluczyć wystąpienia zakłóceń na skutek silnego promieniowania, co może z kolei doprowadzić do błędnych wskazań. W takim przypadku lub w przypadku innych wątpliwości należy przeprowadzić pomiary kontrolne. Firma **Hilti** nie może również wykluczyć zakłóceń działania innych urządzeń (np. urządzeń nawigacyjnych w samolotach).
- ▶ **Nie wolno używać urządzenia w pobliżu kobiet w ciąży lub osób z rozrusznikiem serca.**
- ▶ Nigdy nie zwracać urządzenia w swoim kierunku lub w kierunku innych osób stojących w pobliżu. Nie używać urządzenia w połączeniu z inną anteną i/lub innym nadajnikiem.

2.1.4 Ogólne środki bezpieczeństwa

Mechaniczne środki bezpieczeństwa

- ▶ Urządzenie należy starannie konserwować. Kontrolować, czy ruchome części urządzenia funkcjonują bez zarzutu i nie są zablokowane, czy części nie są popękane ani uszkodzone w takim stopniu, iż mogłyby to mieć wpływ na prawidłowe funkcjonowanie urządzenia. Przed rozpoczęciem użytkowania urządzenia należy zlecić naprawę uszkodzonych części.
- ▶ **W przypadku przeniesienia urządzenia z zimnego do ciepłego otoczenia lub odwrotnie, należy odczekać, aż urządzenie dostosuje się do nowych warunków.**
- ▶ **Mimo że urządzenie jest zabezpieczone przed wnikaniem wilgoci, przed umieszczeniem w pojemniku transportowym należy je wytrzeć do sucha.**
- ▶ **Naprawę urządzenia zlecać wyłącznie wykwalifikowanemu personelowi, stosującemu tylko oryginalne części zamienne. Gwarantuje to zachowanie bezpieczeństwa urządzenia.**

Elektryczne środki bezpieczeństwa

- ▶ **Unikać zwarcia w akumulatorze.** Przed włożeniem akumulatora należy upewnić się, że styki akumulatora i urządzenia są czyste i wolne od ciał obcych. Jeśli dojdzie do zawarcia styków akumulatora, istnieje niebezpieczeństwo zaprószenia ognia, eksplozji i sparzenia środkiem żrącym.
- ▶ **Chronić akumulator przed wniknięciem wilgoci.** Wilgoć, która wniknęła, może prowadzić do zwarcia i reakcji chemicznych, a w rezultacie do poparzeń lub pożaru.
- ▶ **Przed włożeniem akumulatora do prostownika upewnić się, że powierzchnie zewnętrzne akumulatora są czyste i suche.** Przestrzegać instrukcji obsługi prostownika.
- ▶ Na czas transportu i dłuższego magazynowania należy wyjąć akumulator z urządzenia. Przed ponownym użyciem akumulatora sprawdzić, czy nie ma na nim śladów wycieków lub uszkodzeń.
- ▶ **W celu uniknięcia zanieczyszczenia środowiska naturalnego, urządzenie i akumulator należy utylizować zgodnie z obowiązującymi w danym kraju przepisami. W razie wątpliwości skontaktować się z producentem.**
- ▶ Do zasilania urządzenia i ładowania akumulatora stosować wyłącznie adapter do ładowania AI E30 lub inne prostowniki zalecane przez producenta. W przeciwnym wypadku istnieje ryzyko uszkodzenia

urządzenia. Jeśli prostownik, przeznaczony do ładowania określonego typu akumulatorów, zostanie zastosowany do ładowania innych akumulatorów, może dojść do pożaru.

Prawidłowe użytkowanie urządzeń zasilanych akumulatorami

- ▶ W przypadku niewłaściwego użytkowania możliwy jest wyciek elektrolitu z akumulatora. **Należy unikać kontaktu z nim. W razie przypadkowego kontaktu obmyć narażone części ciała wodą. W przypadku przedostania się elektrolitu do oczu, przemyć je obficie wodą i skonsultować się z lekarzem.** Wyciekający elektrolit może prowadzić do podrażnienia skóry i oparzeń.
- ▶ **Akumulatorów nie wolno rozkładać na pojedyncze elementy, zgniatać, podgrzewać do temperatury powyżej 75°C (167°F) ani palić.** W przeciwnym wypadku istnieje niebezpieczeństwo zaprószenia ognia, eksplozji i poparzenia środkiem żrącym.
- ▶ **Akumulatory należy przechowywać z dala od źródeł wysokiej temperatury i ognia.** Istnieje niebezpieczeństwo eksplozji.
- ▶ **Stosować wyłącznie akumulatory przeznaczone dla określonego urządzenia.** W przypadku stosowania innych akumulatorów lub wykorzystywania akumulatorów do innych celów istnieje ryzyko pożaru i wybuchu.
- ▶ **Nigdy nie stosować ani nie ładować uszkodzonych akumulatorów** (na przykład akumulatorów z pęknięciami, odłamanymi częściami, wgiętymi, odgiętymi i/lub wyciągniętymi stykami).
- ▶ **Nieużywany akumulator przechowywać z daleka od spinaczy, monet, kluczy, gwoździ, śrub i innych drobnych przedmiotów metalowych, które mogłyby spowodować zmostkowanie styków.** Zwarcie pomiędzy stykami akumulatorów lub prostowników może prowadzić do poparzeń oraz pożaru.

Wymagania stawiane użytkownikowi

- ▶ **Należy być czujnym, uważać na to, co się robi i do pracy przy użyciu urządzenia przystępować z rozwagą. Nie należy używać urządzenia, będąc zmęczonym lub znajdując się pod wpływem narkotyków, alkoholu lub lekarstw.** Chwila nieuwagi podczas eksploatacji urządzenia może prowadzić do poważnych obrażeń ciała.
- ▶ **Upewnić się, że uchwyt się zatrzasnął.**
- ▶ **Przestrzegać wszystkich ostrzeżeń i wskazówek wyświetlanych na skanerze.**

Transport

- ▶ Przestrzegać szczególnych wytycznych dotyczących transportu, przechowywania i eksploatacji akumulatorów Li-Ion.

3 Opis

3.1 Ogólna budowa urządzenia 1

- | | |
|-------------------------------------|---|
| ① Czytnik RFID | ⑧ Przykręcane zamknięcie komory akumulatora |
| ② Moduł skanowania kodów kreskowych | ⑨ Osłona komory akumulatora uchwytu |
| ③ Kamera | ⑩ Gniazdo słuchawek |
| ④ Przycisk Wł./Wyt./Tryb czuwania | ⑪ Przycisk wielofunkcyjny prawy |
| ⑤ Przycisk wielofunkcyjny lewy | ⑫ Gniazdo USB do przewodu ładowania |
| ⑥ Spust skanera | ⑬ Odblokowanie uchwytu |
| ⑦ Uchwyt ze spustem skanera | |

3.2 Zestawienie elementów monitora ekranowego 2

- | | |
|---------------------------------------|----------------------------------|
| ① Dioda LED stanu akumulatora skanera | ⑥ Przycisk Reset |
| ② Dioda LED sieci komórkowej | ⑦ Przycisk skanowania |
| ③ Dioda LED Wi-Fi | ⑧ Przycisk strony głównej (Home) |
| ④ Ekran dotykowy | ⑨ Przycisk Wstecz |
| ⑤ Przycisk menu | ⑩ Przycisk wyszukiwania |

3.3 Użytkowanie zgodne z przeznaczeniem

Opisany produkt to skaner. Jest przeznaczony do identyfikacji i zarządzania sprzętem oznakowanym kodem kreskowym lub tagiem RFID.

3.4 Funkcje oprogramowania

W skanerze stosowany jest system operacyjny Android. Obsługa odbywa się według standardów systemu Android, które są zasadniczo takie same jak w przypadku dostępnych w sprzedaży telefonów komórkowych.

Funkcje urządzenia są udostępniane użytkownikowi poprzez aplikacje. Zdecydowanie niewskazane jest instalowanie na skanerze aplikacji, które nie posiadają certyfikatu firmy **Hilti**. Nie są one objęte usługami serwisowymi firmy **Hilti** i zostaną usunięte w przypadku naprawy lub konserwacji skanera.

Skaner jest przeznaczony do użytkowania w ramach rozwiązania systemowego **Hilti ON!Track**. Aby móc korzystać z odpowiedniej aplikacji, konieczne jest wprowadzenie nazwy użytkownika oraz hasła. Szczegółowe informacje na temat **Hilti ON!Track** można uzyskać w dziale sprzedaży firmy **Hilti** lub na stronie internetowej <http://ontrack.hilti.com>.

3.5 Zakres dostawy

Skaner AI S1/4, uchwyt AI E10, akumulator AI E20 do skanera, akumulator AI E21 do uchwytu, adapter do ładowania AI E30, pasek na rękę PDA 60, instrukcja obsługi.

Dopuszczone przez Hilti części zamienne, materiały eksploatacyjne i wyposażenie produktu są dostępne w lokalnym centrum **Hilti** oraz na: www.hilti.com

3.6 Akumulatory



Wskazówka

Akumulatory ładować w temperaturze pokojowej, aby zapewnić maksymalną żywotność. Podczas ładowania temperatura w pomieszczeniu nie powinna przekraczać zakresu od 0 do 45°C.

Akumulator w skanerze oraz akumulator w uchwycie zasilają system. Akumulator w uchwycie zasila wyłącznie czynniki RFID. Wskaźnik stanu naładowania akumulatora w systemie Android oraz dioda LED stanu wskazuje tylko stan naładowania akumulatora skanera. Oba akumulatory ładuje się razem za pomocą dostarczonego adaptera do ładowania. W przypadku całkowicie rozładowanych akumulatorów czas ładowania wynosi maks. 10 godz.

3.7 Diody LED stanu akumulatora skanera, sieci komórkowej i sieci Wi-Fi

3.7.1 Akumulator skanera

Stan	Znaczenie
Świeci się na czerwono	<ul style="list-style-type: none">Akumulatory ładują się
Miga na czerwono	<ul style="list-style-type: none">Niski stan naładowania akumulatora skanera

3.7.2 Dioda LED sieci komórkowej

Stan	Znaczenie
Świeci się na niebiesko	<ul style="list-style-type: none">Połączono z siecią/Wi-Fi
Dioda LED wyłączona	<ul style="list-style-type: none">Brak połączenia

3.7.3 Dioda LED Wi-Fi

Stan	Znaczenie
Świeci się na niebiesko	<ul style="list-style-type: none">Połączono z Wi-Fi
Dioda LED wyłączona	<ul style="list-style-type: none">Brak połączenia

4 Dane techniczne

4.1 Urządzenie

Wyświetlacz	4-calowy ekran TFT-LCD WVGA, 480 x 800 pikseli
System operacyjny	Oparty na systemie Android
Klasa ochrony	IP 54 ochrona przed pyłem i rozbrzgamami wody według IEC 60529
Kamera	CMOS, 5,0 megapikseli, autofokus i lampa błyskowa
Ciężar z akumulatorem	600 g (21,2 oz)

Ciężar bez akumulatora	230 g (8,1 oz)
Skaner kodów kreskowych	Czytnik 2D Imager

4.2 Czytnik RFID

Zakres częstotliwości (UHF ETSI)	865 MHz ... 868 MHz
Zakres częstotliwości (UHF FCC)	902 MHz ... 928 MHz
Zasięg	0 m ... 6 m (0 ft ... 19 ft - 10 in)
Moc wyjściowa HF	Do 33 dBm (ERP)
Protokół	EPC Class 1 Gen 2, ISO/IEC 18000-6C

4.3 Zasilanie

Akumulator Li-Ion do skanera	3,7 V/2,26 Ah
Akumulator Li-Ion do uchwytu	3,7 V/4,40 Ah
Zasilanie adaptera do ładowania	100...240 V/50...60 Hz
Napięcie wyjściowe adaptera do ładowania	5 V
Prąd ładowania	2 A

4.4 Rodzaje połączenia

Wi-Fi	802.11a/b/g/n
Bluetooth	V2.1 EDR
Sieć komórkowa GSM/GPRS/EDGE	<ul style="list-style-type: none"> • 850 MHz • 900 MHz • 1 800 MHz • 1 900 MHz
Sieć komórkowa UMTS/HSPA+	<ul style="list-style-type: none"> • 850 MHz • 900 MHz • 1 900 MHz • 2 100 MHz

4.5 Warunki otoczenia

Temperatura robocza	0 °C ... 45 °C (32 °F ... 113 °F)
Temperatura składowania	-25 °C ... 60 °C (-13 °F ... 140 °F)
Temperatura w trakcie procesu ładowania	0 °C ... 45 °C (32 °F ... 113 °F)
Zalecana temperatura przechowywania akumulatora	-20 °C ... 20 °C (-4 °F ... 68 °F)

5 Uruchomienie

5.1 Składanie

5.1.1 Zakładanie akumulatora

1. Otworzyć blokadę akumulatora.
2. Włożyć akumulator.
3. Zamknąć blokadę akumulatora.

5.1.2 Składanie monitora ekranowego i uchwytu

1. W celu zatrzasknięcia uchwytu w monitorze ekranowym nacisnąć element odblokowujący.
2. Przy wciśniętym elemencie odblokowującym zatrzasknąć uchwyt w monitorze ekranowym.
3. Pasek na rękę przeciągnąć przez ucho.
4. Usunąć folię ochronną.

5.1.3 Wkładanie karty SIM do monitora ekranowego



Wskazówka

Włożenie karty SIM jest wymagane tylko w przypadku użytkownika skanera z wykorzystaniem sieci komórkowej.

1. Zdjąć uchwyt.
2. Otworzyć blokadę akumulatora.
3. Wyjąć akumulator.
4. Włożyć kartę SIM.
5. Włożyć akumulator.
6. Zamknąć blokadę akumulatora.
7. Zamontować uchwyt.

5.2 Włączanie/wyłączanie i tryb czuwania

1. W celu włączenia skanera nacisnąć przez 3 sekundy przycisk Wł./Wył./Tryb czuwania.
2. W celu wyłączenia włączonego skanera nacisnąć i przytrzymać przycisk Wł./Wył./Tryb czuwania, aż wyświetli się okno dialogowe potwierdzenia, a następnie potwierdzić wybrane działanie.
3. W celu przełączenia włączonego urządzenia w tryb czuwania nacisnąć krótko przycisk Wł./Wył./Tryb czuwania lub przycisk Home.
4. W celu przejścia z trybu czuwania do stanu włączenia nacisnąć przycisk Wł./Wył./Tryb czuwania.

5.3 Konfiguracja sieci komórkowej



Wskazówka

Aby umożliwić użytkownika skanera w sieci komórkowej, wymagana jest karta SIM, którą można otrzymać od operatora sieci komórkowej.

5.3.1 Konfiguracja karty SIM



Wskazówka

Zazwyczaj informacje wymagane do konfiguracji można odczytać automatycznie z karty SIM i użytkownik nie musi wykonywać żadnych czynności z tym związanych. Sposób postępowania w innych przypadkach ręcznej konfiguracji jest opisany poniżej.

1. Na ekranie startowym wybrać '**Ustawienia**'.
2. W '**Sieci zwykle i bezprzewodowe**' wybrać punkt menu '**Więcej...**'.
3. Wybrać punkt menu '**Sieci komórkowe**'.
4. Zaznaczyć pole przy '**Aktywowana transmisja danych**'.
5. Wybrać '**Punkty dostępowe**'.
6. Otworzyć menu opcji.
7. Wybrać '**Nowa nazwa APN**'.
8. W polu '**APN**' wpisać nazwę punktu dostępowego udostępnionego przez operatora sieci komórkowej.
9. Zapisać ustawienia.

5.4 Konfiguracja sieci Wi-Fi

1. Na ekranie startowym wybrać '**Ustawienia**'.
2. Wybrać '**Wi-Fi**'.
 - ◀ Wyświetlają się dostępne sieci.
3. Wybrać sieć.



Wskazówka

Aby zmienić ustawienia skonfigurowanej sieci Wi-Fi, dotykać symbolu sieci tak długo, aż pojawią się opcje.

4. Wpisać dane połączenia.

5.5 Ładowanie akumulatorów

1. Połączyć uchwyt ze skanerem, aby naładować również akumulator w uchwycie.
2. Otworzyć osłonę gniazda USB monitora ekranowego.
3. Wtyczkę USB adaptera do ładowania podłączyć do gniazda USB.
4. Adapter do ładowania podłączyć do zasilania.
5. Gdy akumulatory są całkowicie naładowane, odłączyć adapter do ładowania od zasilania oraz monitora ekranowego.
6. Zamknąć osłonę gniazda USB.

5.6 Instalacja oprogramowania

Gdy urządzenie jest podłączone do Internetu, automatycznie proponowana jest instalacja najnowszej wersji aplikacji **Hilti** przeznaczonych dla danego urządzenia. Na pasku stanu na ekranie powinien pojawić się odpowiedni symbol. Jeżeli nie pojawi się w ciągu 2-3 minut, należy postępować w następujący sposób:

- ▶ Sprawdzić połączenie z Internetem.
- ▶ Ponownie włączyć urządzenie.
- ▶ Skontaktować się z serwisem **Hilti**.

6 Konserwacja i utrzymanie urządzenia w należytym stanie

6.1 Konserwacja

6.1.1 Czyszczenie i suszenie

- ▶ Do czyszczenia urządzenia używać tylko czystej i miękkiej ściereczki. W razie potrzeby zwilżyć ściereczkę czystym alkoholem lub wodą.



Wskazówka

Do czyszczenia używać wyłącznie alkoholu lub wody. Inne płyny mogą uszkodzić elementy z tworzywa sztucznego.

6.2 Utrzymanie urządzenia we właściwym stanie technicznym

- ▶ W celu bezpiecznej pracy stosować wyłącznie oryginalne części zamienne i materiały eksploatacyjne. Dopuszczone przez Hilti części zamienne, materiały eksploatacyjne i wyposażenie produktu są dostępne w lokalnym centrum **Hilti** oraz na: www.hilti.com.

7 Transport i magazynowanie

7.1 Transport



OSTROŻNIE

Niebezpieczeństwo obrażeń ciała! Uszkodzony akumulator może spowodować poparzenia i/lub być przyczyną uszkodzenia urządzenia.

- ▶ Na czas przechowywania lub transportu urządzenia należy wyjąć akumulator.
- ▶ Do transportu lub wysyłki urządzenia należy używać opakowania **Hilti** lub opakowania o podobnych właściwościach.
- ▶ W przypadku transportu zaleca się odłączyć uchwyt od skanera.

7.2 Przechowywanie

- ▶ Urządzenia nie wolno przechowywać w stanie wilgotnym.
- ▶ Przed składowaniem należy oczyścić i osuszyć urządzenie, walizkę transportową i akcesoria.
- ▶ Unikać używania i składowania urządzenia w warunkach wysokiej wilgotności powietrza. Wydłuża to jego żywotność.

- ▶ W przypadku przechowywania zaleca się odłączyć uchwyt od skanera.
- ▶ Po dłuższym składowaniu lub dłuższym transporcie należy przed zastosowaniem urządzenia sprawdzić, czy prawidłowo działa.
- ▶ Przestrzegać podanych w specyfikacji granicznych wartości temperatury składowania wyposażenia, szczególnie w przypadku ekstremalnych temperatur lub przechowywania wyposażenia w samochodzie.

8 Pomoc w przypadku awarii

W przypadku awarii, które nie zostały uwzględnione w tej tabeli lub których użytkownik nie jest w stanie usunąć sam, należy skontaktować się z **Hilti Service**.

Awaria	Możliwa przyczyna	Rozwiązanie
Nie można uruchomić skanera.	Akumulator w skanerze i/lub w uchwycie nie jest wystarczająco naładowany.	<ul style="list-style-type: none"> ▶ Podłączyć adapter do ładowania. ▶ Patrz "Akumulatory" → Strona 104.
Akumulator rozładowuje się po krótkim czasie eksploatacji.	Uszkodzony lub stary akumulator, lub została przekroczona maksymalna ilość ładowań	▶ Wymienić akumulator.
Skaner nie reaguje.	Skaner jest w trybie czuwania lub jest wyłączony.	▶ Krótco nacisnąć przycisk Wł./Wył./Tryb czuwania.
	Błąd oprogramowania.	▶ Nacisnąć i przytrzymać przycisk Reset, a następnie nacisnąć przycisk Wł./Wył./Tryb czuwania.
Skaner nie wykrywa tagów RFID.	Uszkodzony tag RFID.	▶ Wymienić tag RFID.
	Tagi RFID są niekompatybilne.	▶ Stosować kompatybilne tagi Hilti .
Skaner nie wykrywa kodów kreskowych.	Zabrudzony lub uszkodzony kod kreskowy.	▶ Wymienić kod kreskowy.
Brak łączności Wi-Fi.	Nieskonfigurowana sieć Wi-Fi.	▶ Skonfigurować sieć Wi-Fi. → Strona 106
	Brak zasięgu sieci.	▶ Zmienić lokalizację.
Brak łączności z siecią komórkową.	Brak karty SIM lub nieskonfigurowana sieć komórkowa.	▶ Skonfigurować kartę SIM. → Strona 106
	Brak zasięgu sieci.	▶ Zmienić lokalizację.

9 Utylizacja

 Urządzenia **Hilti** wykonane zostały w znacznej mierze z materiałów nadających się do powtórnego wykorzystania. Warunkiem recyklingu jest prawidłowa segregacja materiałów. W wielu krajach firma **Hilti** przyjmuje zużyte urządzenia w celu ponownego wykorzystania. Pytać należy w punkcie serwisowym **Hilti** lub doradcę handlowego.

10 Gwarancja producenta na urządzenia

- ▶ W razie pytań dotyczących warunków gwarancji należy skontaktować się z lokalnym przedstawicielem **Hilti**.

11 Wskazówka FCC (w USA)/wskazówka IC (w Kanadzie)



Wskazówka

Podczas testów urządzenie zachowało wartości graniczne, określone w rozdziale 15 przepisów FCC dla cyfrowych urządzeń klasy B. Wartości graniczne przewidują dla instalacji w obszarach mieszkalnych wystarczającą ochronę przed promieniowaniem zakłócającym. Urządzenia tego typu wytwarzają i wykorzystują wysokie częstotliwości oraz mogą je emitować. Nieprzestrzeganie odnośnych wskazań podczas instalacji oraz eksploatacji urządzenia może spowodować zakłócenia odbioru fal radiowych.

W przypadku niektórych instalacji nie można jednak wykluczyć wystąpienia zakłóceń. Jeśli urządzenie powoduje zakłócenia odbioru fal radiowych lub telewizyjnych, co można stwierdzić wyłączając i ponownie włączając urządzenie, użytkownik powinien usunąć zakłócenia wykonując następujące czynności:

- Na nowo ustawić lub przestawić antenę odbiorczą.
- Zwiększyć odstęp pomiędzy urządzeniem a odbiornikiem.
- Podłączyć urządzenie do gniazda innego obwodu prądu, niż ten, do którego podłączono odbiornik.
- Zwrócić się o pomoc do sprzedawcy lub doświadczonego technika RTV.



Wskazówka

Zmiany lub modyfikacje, których dokonywanie nie jest wyraźnie dozwolone przez firmę **Hilti**, mogą spowodować ograniczenie praw użytkownika do dalszej eksploatacji urządzenia.

Urządzenie to spełnia wymagania wynikające z paragrafu 15 przepisów FCC oraz RSS-210 IC.

Aby uruchomić urządzenie, spełnione muszą być dwa poniższe warunki:

- Urządzenie nie powinno wytwarzać żadnego szkodliwego promieniowania.
- Urządzenie musi przyjmować każde promieniowanie, łącznie z promieniowaniami, powodującymi niepożądane reakcje.

12 Deklaracja zgodności WE

Producent

Hilti Aktiengesellschaft
Feldkircherstrasse 100
9494 Schaan

Liechtenstein

Deklarujemy z pełną odpowiedzialnością, że niniejszy produkt jest zgodny z następującymi wytycznymi oraz normami.

Nazwa Skaner

Oznaczenie typu AI S1/4

Generacja 02

Rok konstrukcji 2015

Zastosowane wytyczne:

- 1999/5/WE
- 2004/108/WE (do 19 kwietnia 2016)
- 2014/30/WE (do 20 kwietnia 2016)
- 2006/66/WE
- 2006/95/WE (do 19 kwietnia 2016)
- 2014/35/UE (do 20 kwietnia 2016)
- 2011/65/UE

Zastosowane normy:

- EN ISO 12100
- EN 300 328-V1.8.1
- EN 300 440-2 V1.3.1
- EN 301 489-1 V1.9.2, EN 301 489-17 V2.1.1, EN 301 489-24 V1.5.1
- EN 302 208-2 V1.4.1

Dokumentacja techniczna:

- Postanowienie dotyczące warunków dopuszczenia elektronarzędzi do użytku

Hilti Entwicklungsgesellschaft mbH
Hiltistraße 6
86916 Kaufering
Niemcy

Schaan, 07.2015



Paolo Luccini
(Head of BA Quality and Process Management /
Business Area Electric Tools & Accessories)





Edward Przybyłowicz
(Head of BU Measuring Systems / BU Measuring
Systems)

1 Указания к документации

1.1 Пояснение к знакам

1.1.1 Предупреждающие указания

Предупреждающие указания служат для предупреждения об опасностях при обращении с изделием. Следующие сигнальные слова используются в комбинации с символом:

	ОПАСНО! Общее обозначение непосредственной опасной ситуации, которая может повлечь за собой тяжелые травмы или смертельный исход.
	ПРЕДУПРЕЖДЕНИЕ! Общее обозначение потенциально опасной ситуации, которая может повлечь за собой тяжелые травмы или смертельный исход.
	ОСТОРОЖНО! Общее обозначение потенциально опасной ситуации, которая может повлечь за собой легкие травмы или повреждение оборудования.



1.1.2 Символы

Используются следующие символы:

	Перед использованием прочтите руководство по эксплуатации.
---	--

1.1.3 Изображения

Изображения в данном руководстве служат для общего понимания и могут отличаться от фактического исполнения:

	эти цифрами пронумерованы изображения, приводимые в начале данного документа; в тексте данного руководства эти цифры указывают на то или иное изображение.
	Номера позиций используются в обзорном изображении. В обзоре изделия номера в экспликации указывают на эти номера позиций.

1.2 Об этом документе

- ▶ Перед началом работы обязательно изучите руководство по эксплуатации.
- ▶ Всегда храните данное руководство по эксплуатации рядом с устройством.
- ▶ При смене владельца обязательно передавайте руководство по эксплуатации вместе с устройством.

Право на внесение технических изменений и ошибки сохраняется.

1.3 Информация об изделии

Изделия **Hilti** предназначены для профессионального использования, поэтому они могут обслуживаться и ремонтироваться только уполномоченным и обученным персоналом. Этот персонал должен пройти специальный инструктаж по технике безопасности. Использование изделия и его дополнительного оборудования не по назначению или его эксплуатация необученным персоналом могут представлять опасность.

- ▶ Перепишите обозначение и серийный номер, указанные на заводской табличке, в нижеприведенную табличную форму.
- ▶ Всегда вводите эту информацию при обращении с запросами по изделию в наше представительство или сервисный центр.

Указания к изделию

Тип:	
Поколение:	02
Серийный номер:	

2 Безопасность

2.1 Указания по технике безопасности

Наряду с указаниями по технике безопасности, приведенными в отдельных главах настоящего руководства по эксплуатации, следует строго соблюдать следующие ниже указания.

2.1.1 Использование по назначению

- ▶ Во избежание травм и повреждения устройства используйте только оригинальную оснастку и дополнительные принадлежности производства Hilti.
- ▶ **Внесение изменений в конструкцию устройства или его модификация запрещаются.**
- ▶ **Соблюдайте предписания по эксплуатации, уходу и техническому обслуживанию устройства, приведенные в настоящем руководстве по эксплуатации.**
- ▶ **Не отключайте предохранительные устройства и не удаляйте предупреждающие надписи и знаки.**
- ▶ Проверяйте устройство перед использованием. **Поврежденное устройство использовать запрещается.** Сдавайте поврежденное устройство в сервисный центр Hilti.

2.1.2 Правильная организация рабочего места

- ▶ **Выбирайте удобное положение тела при работе на приставных лестницах и стремянках. Постоянно сохраняйте устойчивое положение и равновесие.**
- ▶ **Выбирайте удобное положение тела при работе на приставных лестницах и стремянках. Постоянно сохраняйте устойчивое положение и равновесие.**
- ▶ **Используйте устройство только в пределах его технических характеристик.**
- ▶ **Не используйте устройство там, где существует опасность пожара или взрыва.**
- ▶ Во избежание травмирования и возможного повреждения устройства обеспечьте надежную фиксацию кейса при транспортировке.

2.1.3 Электромагнитная совместимость

- ▶ Хотя устройство отвечает строгим требованиям соответствующих директив, фирма Hilti не исключает возможности появления помех при его эксплуатации вследствие воздействия сильных полей, способных привести к ошибкам в работе. В этих или иных случаях должны проводиться контрольные измерения. Фирма Hilti также не исключает возможности появления помех при эксплуатации устройства из-за воздействия других устройств/приборов (например навигационного оборудования, используемого в самолетах).
- ▶ **Запрещается использовать устройство вблизи беременных или лиц, использующих кардиостимуляторы.**
- ▶ Категорически запрещается направлять устройство на себя или на людей поблизости. Эксплуатация устройства с другой антенной и/или другим передатчиком запрещена.

2.1.4 Общие меры безопасности

Меры безопасности для механического оборудования

- ▶ Тщательно следите за состоянием устройства. Проверяйте безупречное функционирование подвижных частей, легкость их хода, целостность всех частей и отсутствие повреждений, которые могли бы отрицательно повлиять на работу устройства. Сдавайте поврежденные части устройства в ремонт до его использования.
- ▶ **В случае резкого изменения температуры подождите, пока устройство не примет температуру внешней среды.**
- ▶ Несмотря на то, что устройство защищено от проникновения влаги, его следует вытереть насухо, перед тем как положить в переносную сумку.
- ▶ **Доверяйте ремонт устройства только квалифицированному персоналу, использующему только оригинальные запчасти. Этим обеспечивается поддержание устройства в безопасном состоянии.**

Меры безопасности для электрического оборудования

- ▶ **Не допускайте короткого замыкания аккумулятора.** Перед установкой аккумулятора убедитесь в том, что его контакты и контакты в устройстве чистые. В случае короткого замыкания контактов аккумулятора существует опасность возгорания, взрыва и ожога едкой жидкостью.
- ▶ **Не допускайте попадания влаги в аккумулятор.** Не допускайте попадания влаги внутрь устройства. Это может привести к короткому замыканию и химическим реакциям и стать причиной ожогов или возникновения пожара.
- ▶ **Перед тем как вставить аккумулятор в зарядное устройство убедитесь, что его внешние поверхности чистые и сухие.** Соблюдайте руководство по эксплуатации зарядного устройства.
- ▶ При транспортировке или длительном хранении устройства вынимайте из него аккумулятор. Перед повторным использованием осмотрите аккумулятор на наличие признаков утечки или повреждений.

- ▶ **Во избежание ущерба для окружающей среды утилизируйте устройство и аккумуляторы в соответствии с действующими местными нормами. В случае возникновения вопросов свяжитесь с изготовителем.**
- ▶ Для работы устройства и зарядки аккумулятора используйте только зарядное устройство AI E30 или другие рекомендованные изготовителем зарядные устройства. В противном случае существует опасность повреждения устройства. При использовании зарядного устройства для зарядки несоответствующих ему типов аккумуляторов возможна опасность возгорания.

Аккуратное обращение с аккумуляторными устройствами/инструментами

- ▶ При неверном обращении с аккумулятором из него может вытечь электролит. **Избегайте контакта с ним. При случайном контакте смойте водой. При попадании таких жидкостей в глаза промойте их большим количеством воды и немедленно обратитесь за помощью к врачу.** Вытекающий из аккумулятора электролит может привести к раздражению кожи или ожогам.
- ▶ **Запрещается разбирать, сдавливать, нагревать до температуры свыше 75 °С или сжигать аккумуляторы.** В противном случае существует опасность возгорания, взрыва и ожога едкой жидкостью, находящейся внутри аккумулятора.
- ▶ **Храните аккумуляторы на безопасном расстоянии от источников огня и высокой температуры.** Существует опасность взрыва.
- ▶ **Используйте только допущенные к эксплуатации с соответствующим устройством/инструментом аккумуляторы.** При использовании других аккумуляторов или при использовании аккумуляторов в иных целях существует опасность возгорания и взрыва.
- ▶ **Никогда не используйте и не заряжайте поврежденные аккумуляторы** (например, аккумуляторы с трещинами, сломанными частями, погнутыми, вдавленными и/или вытянутыми контактами).
- ▶ **Неиспользуемые аккумуляторы/зарядные устройства храните вдали от скрепок, монет, ключей, гвоздей, винтов и других мелких металлических предметов, которые могут стать причиной замыкания их контактов.** Короткое замыкание контактов аккумуляторов или зарядных устройств может привести к возгоранию и взрыву.

Требования к пользователю

- ▶ **Будьте внимательны, следите за своими действиями и серьезно относитесь к работе с устройством. Не пользуйтесь устройством, если вы устали или находитесь под действием наркотиков, алкоголя или медикаментов.** Незначительная ошибка при невнимательной работе с устройством может стать причиной серьезного травмирования.
- ▶ **Убедитесь в том, что ручка устройства надежно зафиксирована.**
- ▶ **Соблюдайте все предупреждения и указания на дисплее сканера.**

Транспортировка

- ▶ Соблюдайте специальные предписания по транспортировке, хранению и эксплуатации литий-ионных аккумуляторов.

3 Описание

3.1 Обзор изделия 1

- | | |
|------------------------------------|---|
| ① Устройство считывания RFID-меток | ⑧ Резьбовая крышка аккумуляторного отсека |
| ② Модуль сканирования штрихкодов | ⑨ Крышка аккумуляторного отсека на ручке |
| ③ Камера | ⑩ Разъем для подключения наушников |
| ④ Кнопка "Вкл/Выкл/Спящий режим" | ⑪ Многофункциональная кнопка справа |
| ⑤ Многофункциональная кнопка слева | ⑫ USB-разъем для подключения зарядного кабеля |
| ⑥ Активатор сканирования | ⑬ Кнопка разблокировки ручки |
| ⑦ Ручка с активатором сканирования | |

3.2 Обзор экранного модуля 2

- | | |
|----------------------------------|------------------|
| ① Светодиод аккумулятора сканера | ⑤ Кнопка сброса |
| ② Светодиод сети сотовой связи | ⑦ Кнопка «Scan» |
| ③ Светодиод WLAN | ⑧ Кнопка «Home» |
| ④ Сенсорный экран | ⑨ Кнопка «Назад» |
| ⑤ Кнопка «Меню» | ⑩ Кнопка «Поиск» |

3.3 Использование по назначению

Данное изделие представляет собой сканер. Он предназначен для идентификации и управления техническими средствами, маркированными штрихкодом или RFID-меткой.

3.4 Функции программного обеспечения

Сканер работает с ОС Android. Управление выполняется преимущественно согласно принятым стандартам Android, которые известны из пользования мобильными телефонами.

Функции устройства доступны для пользователя через (мобильные) приложения. Настоятельно рекомендуется не устанавливать на сканере не сертифицированные фирмой **Hilti** приложения. Такие приложения не поддерживаются сервисной службой **Hilti** и в случае ремонта или технического обслуживания сканера удаляются.

Сканер предназначен для использования вместе с системой **Hilti ON!Track**. Для использования соответствующего приложения требуется ввод имени пользователя и пароля. Подробную информацию о **Hilti ON!Track** спрашивайте в отделе продаж **Hilti** или см. на <http://ontrack.hilti.com>.

3.5 Комплект поставки

Сканер AI S1/4, ручка AI E10, аккумулятор AI E20 для сканера, аккумулятор AI E21 для ручки, зарядное устройство AI E30, наручная петля PDA 60, руководство по эксплуатации.

Допущенные нами запасные части, расходные материалы и принадлежности для данного изделия спрашивайте в ближайшем сервисном центре **Hilti** или смотрите на www.hilti.com

3.6 Аккумуляторы



Указание

Заряжайте аккумуляторы при комнатной температуре, чтобы обеспечить как можно более долгий срок службы. При зарядке избегайте температуры вне диапазона 0–45 °C.

Аккумулятор в сканере, а также аккумулятор в ручке служат для запитывания системы. Аккумулятор в ручке запитывает только устройство считывания RFID-меток. Индикация уровня заряда батареи в Android, а также светодиодный индикатор состояния сигнализируют об уровне зарядки аккумулятора сканера. Оба аккумулятора заряжаются вместе с помощью входящего в комплект зарядного устройства. При полной разрядке аккумуляторов время их зарядки может составлять более 10 часов.

3.7 Светодиоды статуса аккумулятора сканера, сотовой связи и WLAN

3.7.1 Аккумулятор сканера

Состояние	Значение
Горит красным	<ul style="list-style-type: none">Идет зарядка аккумуляторов.
Мигает красным	<ul style="list-style-type: none">низкий уровень зарядки аккумулятора сканера

3.7.2 Светодиод сотовой сети связи

Состояние	Значение
Горит синим	<ul style="list-style-type: none">соединение по сети/WLAN
Светодиод не горит	<ul style="list-style-type: none">нет соединения

3.7.3 Светодиод WLAN

Состояние	Значение
Горит синим	<ul style="list-style-type: none">соединение по WLAN
Светодиод не горит	<ul style="list-style-type: none">нет соединения

4 Технические данные

4.1 Устройство

Дисплей	4"-WVGA-TFT-LCD, 480 x 800 пикс.
Операционная система	на базе Android
Класс защиты	Защита от пыли и влаги IP 54 по IEC 60529
Камера	CMOS, 5,0 мегапикселей, автофокусировка и вспышка
Масса с аккумуляторами	600 г (21,2 унция)
Масса без аккумуляторов	230 г (8,1 унция)
Сканер штрихкодов	2D-Imager

4.2 Устройство считывания RFID-меток

Диапазон частот (UHF ETSI)	865 МГц ... 868 МГц
Диапазон частот (UHF FCC)	902 МГц ... 928 МГц
Дальность действия	0 м ... 6 м (0 фут ... 19 фут - 10 дюйм)
Выходная мощность (ВЧ)	до 33 дБм (ERP)
Протокол	EPC Class 1, пок. 2, ISO/IEC 18000-6C

4.3 Электропитание

Литий-ионный аккумулятор для сканера	3,7 В/2,26 А•ч
Литий-ионный аккумулятор для ручки	3,7 В/4,40 А•ч
Электропитание зарядного устройства	100-240 В/50-60 Гц
Выходное напряжение зарядного устройства	5 В
Зарядный ток	2 А

4.4 Виды соединения

WLAN	802.11a/b/g/n
Bluetooth	V2.1 EDR
Сотовая связь GSM/GPRS/EDGE	<ul style="list-style-type: none">• 850 МГц• 900 МГц• 1 800 МГц• 1 900 МГц
Сотовая связь UMTS/HSPA+	<ul style="list-style-type: none">• 850 МГц• 900 МГц• 1 900 МГц• 2 100 МГц

4.5 Условия внешней среды

Рабочая температура	0 °C ... 45 °C (32 °F ... 113 °F)
Температура хранения	-25 °C ... 60 °C (-13 °F ... 140 °F)
Температура во время процесса зарядки	0 °C ... 45 °C (32 °F ... 113 °F)
Рекомендованная температура хранения аккумуляторов	-20 °C ... 20 °C (-4 °F ... 68 °F)

5 Ввод в эксплуатацию

5.1 Сборка

5.1.1 Установка аккумулятора 3

1. Разблокируйте фиксатор аккумулятора.
2. Вставьте аккумулятор.
3. Заблокируйте фиксатор аккумулятора.

5.1.2 Сборка экранного модуля и ручки 4

1. Нажмите кнопку разблокировки для фиксации ручки в экранном модуле.
2. При нажатой кнопке разблокировки зафиксируйте ручку в экранном модуле.
3. Протяните наружную петлю через проушину.
4. Снимите защитную пленку.

5.1.3 Установка SIM-карты в экранный модуль 5



Указание

Установка SIM-карты требуется только при использовании сканера в сети сотовой связи.

1. Снимите ручку.
2. Разблокируйте фиксатор аккумулятора.
3. Снимите аккумулятор.
4. Вставьте SIM-карту.
5. Вставьте аккумулятор.
6. Заблокируйте фиксатор аккумулятора.
7. Смонтируйте ручку.

5.2 Включение/выключение и спящий режим (режим ожидания)

1. Нажмите кнопку "Вкл/Выкл/Спящий режим" и удерживайте ее нажатой в течение 3 с.
2. При включенном сканере для его выключения удерживайте нажатой кнопку "Вкл/Выкл/Спящий режим" до тех пор, пока не появится диалог для подтверждения соответствующего действия (подтвердите его).
3. Для переключения из включенного состояния в спящий режим коротко нажмите кнопку "Вкл/Выкл/Спящий режим" или кнопку "Home".
4. Для переключения из спящего режима во включенное состояние нажмите кнопку "Вкл/Выкл/Спящий режим".

5.3 Установка соединения с сетью сотовой связи



Указание

Для использования сканера в сети сотовой связи требуется SIM-карта, которую можно приобрести у того или иного оператора сотовой связи.

5.3.1 Конфигурация SIM-карты



Указание

Как правило, необходимые для конфигурации данные автоматически считываются SIM-картой, благодаря чему от пользователя не требуется совершение каких-либо специальных действий. Порядок действий для других случаев в ходе конфигурации вручную см. ниже.

1. Выберите на стартовом экране **‘Настройки’**.
2. В **‘Беспроводное соединение и сети’** выберите пункт меню **‘Подробнее ...’**.
3. Выберите пункт меню **‘Сети сотовой связи’**.
4. Установите флажок на **‘Данные активированы’**.
5. Выберите **‘Точки доступа’**.
6. Вызовите меню опций.
7. Выберите **‘Новая точка доступа’**.

- Внесите в поле **‘Точка доступа (APN)’** заданное оператором сотовой связи название точки доступа.
- Сохраните настройки.

5.4 Установка соединения по сети WLAN

- Выберите на стартовом экране **‘Настройки’**.
- Выберите **‘WLAN’**.
 - На экране появится список доступных сетей.
- Выберите нужную сеть.



Указание

Если вы хотите изменить настройки уже настроенной WLAN, коснитесь символа «Сеть» и не отпускайте его до тех пор, пока не появятся опции.

- Введите данные соединения.

5.5 Зарядка аккумуляторов

- Соедините ручку и сканер, чтобы также заряжался аккумулятор, который находится в ручке.
- Откройте накладку USB-разъема на экранном модуле.
- Подключите USB-штекер зарядного устройства к USB-разъему.
- Отсоедините зарядное устройство от источника электропитания и экранного модуля, если аккумуляторы полностью заряжены.
- Закройте накладку USB-разъема.

5.6 Установка программного обеспечения

Если устройство имеет интернет-соединение, будет автоматически предложено установить последнюю версию программного обеспечения для приложений **Hilti**, предусмотренных для данного устройства. В строке состояния на экране появится соответствующий символ. Если этого не произойдет в течение 2–3 минут, действуйте следующим образом:

- Проверьте интернет-соединение.
- Перезапустите устройство.
- При необходимости свяжитесь с сервисной службой **Hilti**.

6 Уход и техническое обслуживание

6.1 Уход

6.1.1 Очистка и сушка

- Очищайте устройство только чистой и мягкой тканью. При необходимости слегка смочите ткань в чистом спирте или небольшом количестве воды.



Указание

Используйте для очистки только спирт или воду. Другие жидкости могут повредить пластмассовые детали.

6.2 Техническое обслуживание

- Для обеспечения безопасной эксплуатации используйте только оригинальные запасные части и расходные материалы. Допущенные нами запасные части, расходные материалы и принадлежности для данного изделия спрашивайте в ближайшем сервисном центре **Hilti** или смотрите на www.hilti.com.

7 Транспортировка и хранение

7.1 Транспортировка



ОСТОРОЖНО

Опасность травмирования! Неисправный аккумулятор может стать причиной химических ожогов или повреждения устройства.

► При хранении и транспортировке устройства вынимайте из него аккумулятор.

- Используйте для транспортировки или отправки вашего оборудования транспортные контейнеры фирмы **Hilti** либо упаковку аналогичного качества.
- На время транспортировки рекомендуется отсоединять ручку от сканера.

7.2 Хранение

- Нельзя хранить устройство, если на нем имеется влага.
- Перед хранением высушите и очистите устройство, кейс для транспортировки и принадлежности.
- При эксплуатации и хранении устройства избегайте слишком высокой влажности. Это увеличивает срок его службы.
- Перед постановкой на хранение рекомендуется отсоединять ручку от сканера.
- Перед использованием устройства после длительного хранения или долгой транспортировки проверьте исправность его функционирования.
- При хранении оборудования соблюдайте температурный режим, особенно зимой/летом, если ваше оборудование хранится в автомобиле.

8 Помощь при неисправностях

В случае неисправностей, которые не указаны в этой таблице или которые вы не можете устранить самостоятельно, обращайтесь в ближайший сервисный центр **Hilti Service**.

Неисправность	Возможная причина	Решение
Сканер не включается.	Аккумулятор в сканере и/или в ручке недостаточно заряжен(ы).	<ul style="list-style-type: none">► Подсоединить зарядное устройство.► См. пункт "Аккумуляторы" → страница 114.
Аккумулятор разряжается уже через короткое время эксплуатации.	Аккумулятор неисправен или старый, или исчерпано максимальное количество циклов зарядки.	<ul style="list-style-type: none">► Заменить аккумулятор.
Сканер не реагирует.	Сканер находится в спящем режиме или выключен.	<ul style="list-style-type: none">► Коротко нажать кнопку "Вкл/Выкл/Спящий режим".
	Имеет место ошибка программного обеспечения.	<ul style="list-style-type: none">► Удерживая кнопку сброса нажатой, нажать кнопку "Вкл/Выкл/Спящий режим".
Сканер не распознает RFID-метки.	RFID-метка повреждена.	<ul style="list-style-type: none">► Заменить RFID-метку.
	RFID-метки несовместимы.	<ul style="list-style-type: none">► Использовать совместимые метки Hilti.
Сканер не распознает штрихкоды.	Штрихкод загрязнен или поврежден.	<ul style="list-style-type: none">► Заменить штрихкод.
Отсутствует соединение по WLAN.	Соединение по WLAN не настроено.	<ul style="list-style-type: none">► Установите соединение по сети WLAN. → страница 117
	Нет покрытия сети.	<ul style="list-style-type: none">► Смените местоположение.
Отсутствует соединение с сетью сотовой связи.	Не установлена SIM-карта или не установлено соединение с сетью сотовой связи.	<ul style="list-style-type: none">► Сконфигурируйте SIM-карту. → страница 116
	Нет покрытия сети.	<ul style="list-style-type: none">► Смените местоположение.

9 Утилизация

 Большинство материалов, из которых изготовлены электроинструменты **Hilti**, подлежат вторичной переработке. Перед утилизацией следует тщательно рассортировать материалы. Во многих странах фирма **Hilti** уже организовала прием старых (электро)инструментов (изделий) для утилизации. Дополнительную информацию по этому вопросу можно получить в отделе по обслуживанию клиентов или у консультантов по продажам фирмы **Hilti**.

10 Гарантия производителя

- ▶ С вопросами относительно гарантийных условий обращайтесь в ближайшее представительство **Hilti**.

11 Предписание FCC (для США)/предписание IC (для Канады)



Указание

Это устройство прошло испытания на предельные значения, которые описаны в разделе 15 стандарта FCC для цифровых устройств класса В. Эти предельные значения предусмотрены для обеспечения в жилых зонах достаточной защиты от излучения. Устройства такого типа генерируют и используют высокие частоты и также испускают излучение. Поэтому в случае несоблюдения правил и указаний по установке и эксплуатации подобного устройства оно может стать источником помех радиоприему.

Нельзя гарантировать, что при определенных обстоятельствах не возникнут помехи. В случае, если устройство вызывает помехи радио- и телеприему, что можно определить, сопоставив моменты появления и исчезновения помех с включением и отключением устройства, помехи можно устранить одним из перечисленных ниже способов:

- Перенастройте или переместите приемную антенну.
- Увеличьте расстояние между устройством и приемником.
- Подсоедините устройство к электрической розетке, к которой не подключен приемник.
- Воспользуйтесь помощью дилера или опытного радио- и телетехника.



Указание

Изменения или модификации, которые не разрешены фирмой **Hilti**, могут ограничить права пользователя на эксплуатацию устройства.

Это изделие соответствует параграфу 15 предписаний FCC и RSS-210 IC.

Подготовка к работе должна выполняться с соблюдением двух следующих условий:

- Данное устройство не должно создавать вредного излучения.
- Устройство может принимать любое излучение, включая излучение, которое может привести к сбоям в работе оборудования.

12 Декларация соответствия нормам ЕС

Изготовитель

Hilti Aktiengesellschaft
Feldkircherstrasse 100
9494 Schaan

Лихтенштейн

Настоящим мы с полной ответственностью заявляем, что данное изделие соответствует приведенным ниже директивам и нормам.

Обозначение	Сканер
Типовое обозначение	AI S1/4
Поколение	02
Год выпуска	2015

Применимые директивы:

- 1999/5/EG
- 2004/108/EG (до 19.04.2016)
- 2014/30/EU (начиная с 20.04.2016)
- 2006/66/EG
- 2006/95/EG (до 19.04.2016)
- 2014/35/EU (с 20.04.2016)
- 2011/65/EU

Применимые нормы:

- EN ISO 12100
- EN 300 328-V1.8.1
- EN 300 440-2 V1.3.1
- EN 301 489-1 V1.9.2, EN 301 489-17 V2.1.1, EN 301 489-24 V1.5.1
- EN 302 208-2 V1.4.1

Техническая документация:

- Zulassung Elektrowerkzeuge (допуск электроинструментов)

Hilti Entwicklungsgesellschaft mbH
Hiltistraße 6
86916 Kaufering
Германия

Schaan, 07.2015



Паоло Луччини (Paolo Luccini)
(Руководитель отдела управления качеством и технологическими процессами/подразделение «Электроинструменты и принадлежности»)



Эдвард Пржибылович (Edward Przybylowicz)
(Руководитель подразделения «Измерительные системы»/подразделение «Измерительные системы»)

1 Údaje k dokumentaci

1.1 Vysvětlení značek

1.1.1 Varovná upozornění

Varovná upozornění varují před nebezpečím při zacházení s výrobkem. Následující signální slova se používají v kombinaci se symbolem:



NEBEZPEČÍ! Používá se k upozornění na bezprostřední nebezpečí, které vede k těžkým poraněním nebo k smrti.



VAROVÁNÍ! Používá se k upozornění na potenciálně nebezpečnou situaci, která může vést k těžkým poraněním nebo k smrti.



POZOR! Používá se k upozornění na potenciálně nebezpečnou situaci, která může vést k lehkým poraněním nebo k věcným škodám.

1.1.2 Symboly

Byly použity následující symboly:



Před použitím si přečtěte návod k obsluze.

1.1.3 Obrázky

Obrázky v tomto návodu slouží k základnímu pochopení a mohou se od skutečného provedení lišit.

2

Pomocí těchto čísel jsou očíslované obrázky na začátku této dokumentace; v textu tohoto návodu tato čísla odkazují na příslušný obrázek.

②

Čísla pozic jsou uvedena na obrázku s přehledem. V části Přehled výrobku odkazují čísla z legendy na čísla jednotlivých pozic.

1.2 O této dokumentaci

- ▶ Před uvedením do provozu si bezpodmínečně přečtěte návod k obsluze.
- ▶ Tento návod k obsluze ukládejte vždy u přístroje.
- ▶ Jiným osobám předávejte přístroj pouze s návodem k obsluze.

Změny a omyly vyhrazeny.

1.3 Informace o výrobku

Výrobky **Hilti** jsou určeny pro profesionální uživatele a smí je obsluhovat, ošetřovat a provádět jejich údržbu pouze autorizovaný a instruovaný personál. Tento personál musí být speciálně informován o vyskytujících se nebezpečích, s nimiž by se mohl setkat. Výrobek a jeho pomůcky mohou být nebezpečné, pokud s nimi nesprávně zachází nevyškolený personál nebo pokud se nepoužívají v souladu s určeným účelem.

- ▶ Označení a sériové číslo z typového štítku si poznamenejte do následující tabulky.
- ▶ V případě otázek k výrobku směřovaných na naše zastoupení nebo servis vždy uveďte tyto informace:

Údaje o výrobku

Typ:	
Generace:	02
Sériové číslo:	

2 Bezpečnost

2.1 Bezpečnostní pokyny

Vedle technických bezpečnostních pokynů v jednotlivých kapitolách tohoto návodu k obsluze je nutno vždy striktně dodržovat následující ustanovení.

2.1.1 Použití v souladu s určeným účelem

- ▶ Používejte pouze originální příslušenství a přídatné přístroje firmy **Hilti**, abyste předešli nebezpečí poranění.

- ▶ **Úpravy nebo změny na přístroji nejsou dovoleny.**
- ▶ **Dodržujte údaje o provozu, péči a údržbě, které jsou uvedeny v návodu k obsluze.**
- ▶ **Nevyřazujte z činnosti žádná bezpečnostní zařízení a neodstraňujte informační a výstražné štítky.**
- ▶ Před použitím přístroj zkontrolujte. **Poškozený přístroj se nesmí používat.** Poškozený přístroj nechte opravit v servisu **Hilti**.

2.1.2 Vhodné vybavení pracoviště

- ▶ Při práci na žebříku se vyhněte nepřírozenému držení těla. **Zajistěte si bezpečný postoj a rovnováhu po celou dobu práce.**
- ▶ Při práci na žebříku se vyhněte nepřírozenému držení těla. **Zajistěte si bezpečný postoj a rovnováhu po celou dobu práce.**
- ▶ **Přístroj používejte pouze v definovaných mezích použití.**
- ▶ **Nepoužívejte přístroj tam, kde existuje nebezpečí požáru nebo exploze.**
- ▶ Zajistěte, aby byl kufr při přepravě dostatečně zajištěný a neohrožilo nebezpečí poranění.

2.1.3 Elektromagnetická kompatibilita

- ▶ Ačkoli přístroj splňuje požadavky příslušných směrnic, nemůže firma **Hilti** vyloučit možnost, že bude přístroj rušený silným zářením, což může vést k chybným operacím. V takovém případě, nebo máte-li nějaké pochybnosti, je třeba provést kontrolní měření. Rovněž nemůže firma **Hilti** vyloučit, že nebudou rušeny jiné přístroje (např. navigační zařízení letadel).
- ▶ **Přístroj se nesmí používat v blízkosti těhotných žen nebo osob s kardiostimulátorem.**
- ▶ Nemířte přístroj proti sobě ani proti osobám v blízkosti. Nepoužívejte přístroj s jinou anténou a/nebo jiným vysílačem.

2.1.4 Všeobecná bezpečnostní opatření

Mechanická bezpečnostní opatření

- ▶ O přístroj svědomitě pečujte. Kontrolujte, zda pohyblivé díly přístroje bezvadně fungují a nevážnou, zda díly nejsou zlomené nebo poškozené tak, že je narušena jeho funkce. Poškozené díly nechte před použitím přístroje opravit.
- ▶ **Při přenesení přístroje z velkého chladu do teplejšího prostředí nebo naopak nechte přístroj před použitím aklimatizovat.**
- ▶ **Přestože je přístroj chráněn proti vlhkosti, před uložením do přepravního obalu ho do sucha otřete.**
- ▶ **Přístroj svěřujte do opravy pouze kvalifikovaným odborným pracovníkům, kteří mají k dispozici originální náhradní díly. Tak zajistíte, že přístroj bude i po opravě bezpečný.**

Elektrická bezpečnostní opatření

- ▶ **Zabraňte zkratu akumulátoru.** Před nasazením akumulátoru zajistěte, aby byly kontakty akumulátoru a přístroje čisté. Pokud dojde na kontaktech akumulátoru ke zkratu, hrozí nebezpečí požáru, výbuchu a poleptání.
- ▶ **Zabraňte vniknutí vlhkosti do akumulátoru.** Vlhkost v akumulátoru může způsobit zkrat a chemické reakce, v důsledku toho popálení nebo vznícení.
- ▶ **Než akumulátor vložíte do nabíječky, zkontrolujte, zda jsou jeho vnější plochy čisté a suché.** Řiďte se návodem k obsluze nabíječky.
- ▶ Při přepravě nebo před delším skladováním přístroje z něj vyjměte akumulátor. Před opětovným nasazením akumulátoru zkontrolujte, zda z něj nevytéká kapalina nebo zda není poškozený.
- ▶ **Abyste nedocházelo k poškození životního prostředí, musíte se při likvidaci akumulátorů řídit platnými místními předpisy. V případě pochybností kontaktujte výrobce.**
- ▶ Pro používání přístroje a nabíjení akumulátoru používejte pouze nabíjecí adaptér AI E30 nebo další nabíječky doporučené výrobcem. Jinak hrozí nebezpečí poškození přístroje. Při použití jiných akumulátorů, než pro které je nabíječka určena, hrozí nebezpečí požáru.

Pečlivé zacházení s akumulátory

- ▶ Při nesprávném použití může z akumulátoru vytéci kapalina. **Zabraňte kontaktu s touto kapalinou. Při náhodném kontaktu opláchněte postižené místo vodou. Jestliže se tato kapalina dostane do očí, vypláchněte je velkým množstvím vody a vyhledejte lékaře.** Vytékající kapalina může způsobit podráždění pokožky nebo popálení.
- ▶ **Akumulátory se nesmějí rozebírat, lisovat, zahřívat nad 75 °C (167 °F) ani pálit.** Jinak hrozí nebezpečí požáru, výbuchu a poleptání.
- ▶ **Chraňte akumulátory před vysokými teplotami a ohněm.** Hrozí nebezpečí výbuchu.

- ▶ **Používejte výhradně akumulátory schválené pro příslušný přístroj.** Při použití jiných akumulátorů nebo při použití akumulátorů pro jiné účely hrozí nebezpečí požáru a výbuchu.
- ▶ **Nikdy nepoužívejte a nenabíjejte poškozené akumulátory** (například akumulátory s trhlinami, prasklými částmi, ohnutými, zaraženými a/nebo vytaženými kontramatky).
- ▶ **Nepoužívané akumulátory a nabíječky uchovávejte v dostatečné vzdálenosti od kancelářských sponek, mincí, klíčů, hřebíků, šroubů a jiných malých kovových předmětů, které mohou způsobit přemostění kontaktů.** Zkrat kontaktů akumulátorů nebo nabíječek může způsobit popáleniny a požár.

Požadavky na uživatele

- ▶ **Bud'te pozorní, dávejte pozor na to, co děláte, a přistupujte k práci s přístrojem rozumně. Přístroj nepoužívejte, jste-li unaveni nebo pod vlivem drog, alkoholu či léků.** Moment nepozornosti při používání přístroje může vést k vážným úrazům.
- ▶ **Zajistěte, aby jednotka držadla zaskočila.**
- ▶ **Riďte se veškerými výstražnými a informačními hlášeními skeneru.**

Převrava

- ▶ Dodržujte zvláštní směrnice pro přepravu, skladování a provoz lithium-iontových akumulátorů.

3 Popis

3.1 Přehled výrobku 1

① Čtečka RFID	⑧ Šroubovací uzávěr příhrádky na akumulátor
② Modul pro skenování čárového kódu	⑨ Kryt příhrádky na akumulátor v jednotce držadla
③ Kamera	⑩ Zdiřka pro připojení sluchátek
④ Tlačítko zapnutí/vypnutí/standby	⑪ Multifunkční tlačítko pravé
⑤ Multifunkční tlačítko levé	⑫ USB zdiřka pro nabíjecí kabel
⑥ Spínač skenování	⑬ Odjištění jednotky držadla
⑦ Jednotka držadla se spínačem skenování	

3.2 Přehled jednotky displeje 2

① LED pro akumulátor skeneru	⑥ Resetovací tlačítko
② LED pro mobilní síť	⑦ Tlačítko skenování
③ LED pro WLAN	⑧ Tlačítko home
④ Dotyková obrazovka	⑨ Tlačítko zpět
⑤ Tlačítko menu	⑩ Tlačítko vyhledávání

3.3 Použití v souladu s určeným účelem

Popsaný výrobek je skener. Je určený pro identifikaci a správu provozních prostředků, které jsou označené čárovým kódem nebo RFID tagem.

3.4 Funkce softwaru

Skener používá operační systém Android. Ovládání probíhá v zásadě podle standardů systému Android, které jsou známé z běžně prodávaných mobilních telefonů.

Funkce přístroje jsou uživateli dostupné prostřednictvím aplikací. Naléhavě nedoporučujeme instalovat na skener aplikace, které nejsou certifikované firmou **Hilti**. Zákaznický servis **Hilti** pro ně neposkytuje podporu a při opravě nebo údržbě skeneru budou odstraněny.

Skener je určený pro používání v rámci systémového řešení **Hilti ON!Track**. Abyste mohli používat příslušnou aplikaci, je zapotřebí uživatelské jméno a heslo. Pro bližší informace o **Hilti ON!Track** kontaktujte prosím prodej firmy **Hilti** nebo navštivte <http://ontrack.hilti.com>.

3.5 Rozsah dodávky

Skener AI S1/4, jednotka držadla AI E10, akumulátor AI E20 pro skener, akumulátor AI E21 pro jednotku držadla, nabíjecí adaptér AI E30, poutko na ruku PDA 60, návod k obsluze.

Námi schválené náhradní díly, spotřební materiál a příslušenství pro váš výrobek najdete ve středisku **Hilti** nebo na: www.hilti.com.

3.6 Akumulátory



Upozornění

Akumulátory nabíjejte při pokojové teplotě, aby byla zaručena co nejdelší životnost. Nenabíjejte při pokojové teplotě mimo rozsah od 0 do 45 °C.

Systém je napájený akumulátorem ve skeneru a akumulátorem v jednotce držadla. Akumulátor v jednotce držadla napájí výhradně čtečku RFID. Ukazatel stavu nabití akumulátoru při systému Android a stavová LED indikují pouze stav nabití akumulátoru skeneru. Oba akumulátory se nabíjejí společně pomocí dodaného nabíjecího adaptéru. Při úplně vybitých akumulátorech činí doba nabíjení až 10 hodin.

3.7 LED stavu akumulátoru skeneru, mobilní sítě a WLAN

3.7.1 Akumulátor skeneru

Stav	Význam
Svítil červeně	<ul style="list-style-type: none">Akumulátory se nabíjejí
Bliká červeně	<ul style="list-style-type: none">Málo nabitý akumulátor skeneru

3.7.2 LED pro mobilní síť

Stav	Význam
Svítil modře	<ul style="list-style-type: none">Spojení se sítí/WLAN
LED nesvítil	<ul style="list-style-type: none">Bez spojení

3.7.3 LED pro WLAN

Stav	Význam
Svítil modře	<ul style="list-style-type: none">Spojení s WLAN
LED nesvítil	<ul style="list-style-type: none">Bez spojení

4 Technické údaje

4.1 Přístroj

Displej	Čtyřpalcový WVGA-TFT-LCD, 480 × 800 pixelů
Operační systém	Na bázi Android
Třída ochrany	Ochrana proti prachu a stříkající vodě IP 54 podle IEC 60529
Kamera	CMOS, 5,0 megapixelů, autofokus a blesk
Hmotnost s akumulátory	600 g (21,2 oz)
Hmotnost bez akumulátorů	230 g (8,1 oz)
Skener čárových kódů	2D-Imager

4.2 Čtečka RFID

Frekvenční rozsah (UHF ETSI)	865 MHz ... 868 MHz
Frekvenční rozsah (UHF FCC)	902 MHz ... 928 MHz
Dosah	0 m ... 6 m (0 ft ... 19 ft – 10 in)
Výstupní výkon HF	Až 33 dBm (ERP)
Protokol	EPC Class 1 Gen 2, ISO/IEC 18000-6C

4.3 Napájení

Lithium-iontový akumulátor pro skener	3,7 V / 2,26 Ah
Lithium-iontový akumulátor pro jednotku držadla	3,7 V / 4,40 Ah
Napájení nabíjecího akumulátoru	100...240 V / 50...60 Hz
Výstupní napětí nabíjecího akumulátoru	5 V
Nabíjecí proud	2 A

4.4 Druhy spojení

WLAN	802.11a/b/g/n
Bluetooth	V2.1 EDR
Mobilní síť GSM/GPRS/EDGE	<ul style="list-style-type: none">• 850 MHz• 900 MHz• 1 800 MHz• 1 900 MHz
Mobilní síť UMTS/HSPA+	<ul style="list-style-type: none">• 850 MHz• 900 MHz• 1 900 MHz• 2 100 MHz

4.5 Podmínky prostředí

Provozní teplota	0 °C ... 45 °C (32 °F ... 113 °F)
Skladovací teplota	-25 °C ... 60 °C (-13 °F ... 140 °F)
Teplota při nabíjení	0 °C ... 45 °C (32 °F ... 113 °F)
Doporučená teplota pro skladování akumulátorů	-20 °C ... 20 °C (-4 °F ... 68 °F)

5 Uvedení do provozu

5.1 Sestavení

5.1.1 Nasazení akumulátoru

1. Odjistěte zajištění akumulátoru.
2. Nasadte akumulátor.
3. Zajistěte zajištění akumulátoru.

5.1.2 Spojení jednotky displeje a jednotky držadla

1. Stiskněte odjistění, aby jednotka držadla zaskočila do jednotky displeje.
2. Se stisknutým odjistěním nechte jednotku držadla zaskočit do jednotky displeje.
3. Protáhněte poutko na ruku okem.
4. Odstraňte ochrannou fólii.

5.1.3 Vložení SIM karty do jednotky displeje



Upozornění

Vložení SIM karty je nutné pouze tehdy, pokud skener používáte v mobilní síti.

1. Vyjměte jednotku držadla.
2. Odjistěte zajištění akumulátoru.
3. Vyjměte akumulátor.

4. Vložte SIM kartu.
5. Nasadíte akumulátor.
6. Zajistíte zajištění akumulátoru.
7. Namontujete jednotku držadla.

5.2 Zapnutí/vypnutí a pohotovostní režim

1. Pro zapnutí skeneru držte 3 sekundy stisknuté tlačítko zapnutí/vypnutí/standby.
2. Při zapnutém skeneru držte pro vypnutí tlačítko zapnutí/vypnutí/standby stisknuté, dokud se nezobrazí dialog pro potvrzení, a potvrďte ho.
3. Pro přechod ze zapnutého stavu do pohotovostního režimu krátce stiskněte tlačítko zapnutí/vypnutí/standby nebo tlačítko home.
4. Pro přechod z pohotovostního režimu do zapnutého stavu stiskněte tlačítko zapnutí/vypnutí/standby.

5.3 Nastavení mobilní sítě



Upozornění

Pro použití skeneru v mobilní síti je nutná SIM karta, kterou lze zakoupit u mobilního operátora.

5.3.1 Konfigurace SIM karty



Upozornění

Zpravidla lze informace potřebné pro konfiguraci automaticky načíst ze SIM karty, takže není nutná žádná akce ze strany uživatele. Pro ostatní případy je dále popsán postup při ruční konfiguraci.

1. Na úvodní obrazovce zvolte '**Nastavení**'.
2. Pod '**Bezdrátový přenos a sítě**' zvolte položku menu '**Více...**'.
3. Zvolte položku menu '**Mobilní sítě**'.
4. Zaškrtněte '**Aktivovaná data**'.
5. Zvolte '**Přístupové body**'.
6. Vyvolejte menu s volbami.
7. Zvolte '**Nový APN**'.
8. V políčku '**APN**' zadejte název přístupového bodu poskytnutý mobilním operátorem.
9. Nastavení uložte.

5.4 Nastavení WLAN

1. Na úvodní obrazovce zvolte '**Nastavení**'.
2. Zvolte '**WLAN**'.
 - ◀ Zobrazí se dostupné sítě.
3. Zvolte svou síť.



Upozornění

Pokud chcete změnit nastavení již nastavené sítě WLAN, dotýkejte se symbolu sítě, dokud se nezobrazí možnosti.

4. Zadejte údaje pro připojení.

5.5 Nabíjení akumulátorů

1. Spojte jednotku držadla a skener, aby se nabíjel i akumulátor jednotky držadla.
2. Otevřete kryt USB zdičky na jednotce displeje.
3. Zapojte USB konektor nabíjecího adaptéru do USB zdičky.
4. Připojte nabíjecí adaptér k napájení.
5. Když jsou akumulátory úplně nabitě, odpojte nabíjecí adaptér od napájení a jednotky displeje.
6. Zavřete kryt USB zdičky.

5.6 Instalace softwaru

Jakmile je přístroj připojený k internetu, automaticky se navrhne instalace nejaktuálnější verze aplikací **Hilti** určených pro přístroj. Na stavové liště na obrazovce se zobrazí příslušný symbol. Pokud se tak během 2-3 minut nestane, postupujte následovně:

- ▶ Zkontrolujte připojení k internetu.
- ▶ Znovu spusťte přístroj.
- ▶ Případně kontaktujte servis **Hilti**.

6 Ošetřování a údržba

6.1 Údržba

6.1.1 Čištění a sušení

- ▶ Přístroj čistěte čistým a měkkým hadrem. V případě potřeby hadr mírně navlhčete čistým lihem nebo trochou vody.



Upozornění

K čištění použijte výhradně alkohol nebo vodu. Jiné kapaliny by mohly poškodit plastové díly.

6.2 Údržba

- ▶ Pro bezpečný provoz používejte pouze originální náhradní díly a spotřební materiál. Námí schválené náhradní díly, spotřební materiál a příslušenství pro váš výrobek najdete ve středisku **Hilti** nebo na: www.hilti.com.

7 Přeprava a skladování

7.1 Přeprava



POZOR

Nebezpečí poranění! Vadný akumulátor může způsobit poleptání a poškodit přístroj.

- ▶ Při skladování a přepravě přístroje vyjměte akumulátor.

- ▶ Pro přepravu nebo zaslání vybavení používejte obal **Hilti** nebo obal stejné kvality.
- ▶ Při přepravě doporučujeme sejmut z skeneru jednotku držadla.

7.2 Skladování

- ▶ Přístroj neskladujte ve vlhkém stavu.
- ▶ Před skladováním přístroj, transportní kufr a příslušenství vyčistěte.
- ▶ Přístroj nepoužívejte a neskladujte při příliš vysoké vlhkosti vzduchu. Při dodržování se prodlouží životnost.
- ▶ Při skladování doporučujeme sejmut z skeneru jednotku držadla.
- ▶ Po delším skladování nebo delší přepravě přístroj před použitím zkontrolujte, zda správně funguje.
- ▶ Při skladování vybavení dbejte na stanovené teplotní meze, zejména při extrémních teplotách a pokud máte vybavení uložené ve vnitřním prostoru motorového vozidla.

8 Pomoc při poruchách

V případě poruch, které nejsou uvedené v této tabulce nebo které nemůžete odstranit sami, se obraťte na náš **Hilti Service**.

Porucha	Možná příčina	Řešení
Skener nelze spustit.	Akumulátor ve skeneru a/nebo jednotce držadla je nedostatečně nabitý.	<ul style="list-style-type: none"> ▶ Připojte nabíjecí adaptér. ▶ Viz „Akumulátory“ → Strana 124.
Akumulátor je vybitý i po krátké době provozu.	Vadný nebo starý akumulátor nebo byl překročen maximální počet nabíjecích cyklů.	<ul style="list-style-type: none"> ▶ Vyměňte akumulátor.
Skener nereaguje.	Skener je v pohotovostním režimu nebo vypnutý.	<ul style="list-style-type: none"> ▶ Krátce stiskněte tlačítko zapnutí/vypnutí/standby.
	Chyba softwaru.	<ul style="list-style-type: none"> ▶ Držte stisknuté resetovací tlačítko a stiskněte tlačítko zapnutí/vypnutí/standby.

Porucha	Možná příčina	Řešení
Skener nečte RFID tagy.	RFID tag je poškozený.	► Vyměňte RFID tag.
	RFID tagy nejsou kompatibilní.	► Použijte kompatibilní tagy s Hilti .
Skener nečte čárové kódy.	Čárový kód je špinavý nebo poškozený.	► Vyměňte čárový kód.
Není spojení WLAN.	Síť WLAN není nastavená.	► Nastavte WLAN. → Strana 126
	Síť je bez příjmu.	► Změňte místo.
Není spojení s mobilní sítí.	Není vložena SIM karta nebo není v dosahu mobilní síť.	► Nakonfigurujte SIM kartu. → Strana 126
	Síť je bez příjmu.	► Změňte místo.

9 Likvidace

 Nářadí **Hilti** je vyrobené převážně z recyklovatelných materiálů. Předpokladem pro recyklaci materiálů je jejich řádné třídění. V mnoha zemích odebírá **Hilti** staré nářadí k recyklaci. Informujte se v servisu **Hilti** nebo u prodejního poradce.

10 Záruka výrobce

► V případě otázek ohledně záručních podmínek se obraťte na místního partnera **Hilti**.

11 Upozornění FCC (platné v USA) / upozornění IC (platné v Kanadě)



Upozornění

Tento přístroj byl testován a bylo zjištěno, že splňuje mezní hodnoty stanovené pro digitální přístroje třídy B ve smyslu části 15 směrnic FCC. Tyto mezní hodnoty stanovují dostatečnou ochranu před rušivým vyzařováním při instalaci v obytných oblastech. Přístroje tohoto druhu vytvářejí a používají vysoké frekvence a mohou je také vyzařovat. Mohou proto v případě, že nejsou instalovány a používány podle návodů, způsobovat rušení příjmu rozhlasu.

Nicméně nemůže být zaručeno, že se při určité instalaci nemohou vyskytnout žádná rušení. Pokud by tento přístroj způsoboval rušení rádia a televize, což lze zjistit jejich vypnutím a opětovným zapnutím, doporučuje se uživateli zkusit odstranit rušení pomocí následujících opatření:

- Přesměřovat nebo přemístit přijímací anténu.
- Zvětšit vzdálenost mezi přístrojem a přijímačem.
- Zapojit přístroj do síťové zásuvky jiného napájecího okruhu než přijímače.
- Poradte se se zkušeným odborníkem nebo se zkušeným rádiovým a televizním technikem.



Upozornění

Změny nebo modifikace, které nebyly výslovně schváleny firmou **Hilti**, mohou mít za následek omezení uživatelského oprávnění k používání přístroje.

Tento přístroj splňuje paragraf 15 ustanovení FCC a RSS-210 IC.

Pro uvedení do provozu platí tyto dvě podmínky:

- Tento přístroj by neměl vytvářet škodlivé záření.
- Přístroj musí zachycovat jakékoli záření včetně záření, které by mohlo vést k nežádoucím operacím.

12 Prohlášení o shodě ES

Výrobce

Hilti Aktiengesellschaft
Feldkircherstrasse 100
9494 Schaan
Lichtenštejnsko

Prohlašujeme na výhradní zodpovědnost, že tento výrobek je ve shodě s následujícími směrnicemi a normami.

Označení	Skener
Typové označení	AI S1/4
Generace	02
Rok výroby	2015

Aplikované směrnice:

- 1999/5/EG
- 2004/108/ES (do 19. dubna 2016)
- 2014/30/EU (od 20. dubna 2016)
- 2006/66/ES
- 2006/95/ES (do 19. dubna 2016)
- 2014/35/EU (od 20. dubna 2016)
- 2011/65/EU

Aplikované normy:

- EN ISO 12100
- EN 300 328-V1.8.1
- EN 300 440-2 V1.3.1
- EN 301 489-1 V1.9.2, EN 301 489-17 V2.1.1, EN 301 489-24 V1.5.1
- EN 302 208-2 V1.4.1

Technická dokumentace u:

- Schválení elektrických zařízení
Hilti Entwicklungsgesellschaft mbH
Hiltistraße 6
86916 Kaufering
Německo

Schaan, 07.2015



Paolo Luccini
(Head of BA Quality and Process Management /
Business Area Electric Tools & Accessories)



Edward Przybylowicz
(Head of BU Measuring Systems / BU Measuring
Systems)

1 Údaje k dokumentácii

1.1 Vysvetlenie značiek

1.1.1 Výstražné upozornenia

Výstražné upozornenia varujú pred rizikami pri zaobchádzaní s výrobkom. Nasledujúce signálne slová sa používajú v kombinácii so symbolom:



NEBEZPEČENSTVO! Na označenie bezprostredne hroziaceho nebezpečenstva, ktoré vedie k závažným telesným poraneniam alebo k usmrteniu.



VÝSTRAHA! Na označenie možnej nebezpečnej situácie, ktorá môže viesť k závažným telesným poraneniam alebo k usmrteniu.



POZOR! Na označenie možnej nebezpečnej situácie, ktorá môže viesť k ľahkým telesným poraneniam alebo k vecným škodám.

1.1.2 Symboly

Používajú sa nasledujúce symboly:



Pred použitím si prečítajte návod na obsluhu

1.1.3 Vyobrazenia

Vyobrazenia v tomto návode slúžia na základné porozumenie a môžu sa odlišovať od skutočného vyhotovenia:

2

Týmto číslami sú očíslované vyobrazenia na začiatku tejto dokumentácie; v texte tohto návodu odkazujú tieto čísla na príslušné vyobrazenie.

②

Čísla pozícií sa používajú v prehľadovom vyobrazení. V odseku s prehľadom výrobku odkazujú čísla legendy na tieto čísla pozícií.

1.2 O tejto dokumentácii

- ▶ Pred uvedením do prevádzky si bezpodmienečne prečítajte návod na obsluhu.
- ▶ Tento návod na obsluhu vždy odkladajte pri prístroji.
- ▶ Iným osobám odovzdávajte prístroj len s návodom na obsluhu.

Právo na zmeny a omyly je vyhradené.

1.3 Informácie o výrobku

Výrobky značky **Hilti** sú určené pre profesionálneho používateľa a smie ich obsluhovať, udržiavať a opravovať iba autorizovaný, inštruovaný personál. Tento personál musí byť špeciálne poučený o vyskytujúcich sa rizikách. Výrobok a jeho pomocné prostriedky sa môžu stať zdrojom nebezpečenstva v prípade, že s nimi bude manipulovať personál bez vzdelania, neodborným spôsobom alebo ak sa nebudú používať v súlade s určením.

- ▶ Označenie a sériové číslo si preneste z typového štítku do nasledujúcej tabuľky.
- ▶ Tieto informácie uvádzajte vždy vtedy, keď sa obraciate s dopytní ohľadom výrobku na naše zastúpenie alebo servisné stredisko:

Údaje o výrobku

Typ:	
Generácia:	02
Sériové číslo:	

2 Bezpečnosť

2.1 Bezpečnostné upozornenia

Okrem bezpečnostno-technických upozornení v jednotlivých kapitolách tohto návodu na obsluhu sa musia vždy striktné dodržiavať nasledujúce nariadenia.

2.1.1 Používanie v súlade s určením

- ▶ Aby sa predišlo riziku poranenia, používajte len originálne príslušenstvo a prídavné zariadenia od firmy **Hilti**.
- ▶ **Manipulácie alebo zmeny na prístroji nie sú dovolené.**
- ▶ **Dodržiavajte pokyny o prevádzke, starostlivosti a údržbe či oprave, ktoré sú uvedené v návode na obsluhu.**
- ▶ **Nevyrad'ujte z činnosti žiadne bezpečnostné zariadenia a neodstraňujte žiadne štítky s upozoreniami a výstrahami.**
- ▶ Prístroj pred použitím skontrolujte. **Poškodený prístroj sa nesmie používať.** Poškodený prístroj nechajte opraviť servisným strediskom firmy **Hilti**.

2.1.2 Správne a odborné vybavenie pracoviska

- ▶ **Pri prácach na rebríkoch sa vyhýbajte neprirodzenému držaniu tela. Dbajte na stabilné státie a vždy udržiavajte rovnováhu.**
- ▶ **Pri prácach na rebríkoch sa vyhýbajte neprirodzenému držaniu tela. Dbajte na stabilné státie a vždy udržiavajte rovnováhu.**
- ▶ **Prístroj používajte iba v rámci definovaných hraníc použitia.**
- ▶ **Prístroj nepoužívajte tam, kde hrozí riziko požiaru alebo výbuchu.**
- ▶ Postarajte sa o to, aby bol kufor pri preprave dostatočne zabezpečený a aby nehrozilo žiadne riziko poranenia.

2.1.3 Elektromagnetická kompatibilita

- ▶ Hoci prístroj spĺňa prísne požiadavky príslušných smerníc, spoločnosť **Hilti** nemôže vylúčiť možnosť, že prístroj bude rušený silným žiarením, čo môže viesť k chybným funkciám. V takomto prípade alebo pri iných neistotách sa musia vykonať kontrolné merania. Spoločnosť **Hilti** taktiež nemôže vylúčiť rušenie iných prístrojov (napr. navigačných zariadení lietadiel).
- ▶ **Prístroj sa nesmie používať v blízkosti gravidných žien alebo osôb, ktoré majú implantovaný kardiostimulátor.**
- ▶ Prístroj nikdy nesmerujte na seba alebo na telo osoby stojacej pri vás. Prístroj neprevádzkujte s inou anténou a/alebo iným vysielateľom.

2.1.4 Všeobecné bezpečnostné opatrenia

Mechanické bezpečnostné opatrenia

- ▶ Prístroj starostlivo udržiavajte. Skontrolujte, či pohyblivé časti prístroja bezchybne fungujú a nezasekávajú sa, či nie sú zlomené alebo poškodené tak, že to ovplyvňuje fungovanie prístroja. Skôr než budete prístroj používať, nechajte poškodené časti opraviť.
- ▶ **Ak prístroj prenesiete z veľkého chladu do teplejšieho prostredia alebo opačne, mali by ste nechať prístroj pred použitím aklimatizovať.**
- ▶ **Hoci je prístroj chránený proti preniknutiu vlhkosti, mali by ste ho poutierať dosucha predtým než ho uschováte do prepravnej nádoby.**
- ▶ **Opravu prístroja zverte iba kvalifikovanému personálu a iba s použitím originálnych náhradných dielov. Je tak zaručené, že zostane zachovaná bezpečnosť prístroja.**

Elektrické bezpečnostné opatrenia

- ▶ **Zabráňte skratu na akumulátore.** Pred vložením akumulátora sa uistite, že kontakty akumulátora a prístroja sú zbavené cudzích telies. Pri skratovaní kontaktov akumulátora hrozí nebezpečenstvo požiaru, výbuchu a poleptania.
- ▶ **Zabráňte vniknutiu vlhkosti do akumulátora.** Vniknutá vlhkosť môže zapríčiniť skrat a chemické reakcie a môže mať za následok popálenie alebo požiar.
- ▶ **Skôr než ho vložíte do nabíjačky, uistite sa, že sú vonkajšie plochy akumulátora čisté a suché.** Dodržiavajte návod na obsluhu nabíjačky.
- ▶ Na účely prepravy alebo pri dlhšom skladovaní prístroja vyberte z prístroja akumulátor. Pred opätovným vložením akumulátor skontrolujte, či nevykazuje známky únikov a poškodení.
- ▶ **Aby sa zabránilo poškodeniam životného prostredia, musíte prístroj a akumulátory likvidovať vždy podľa platných smerníc pre špecifickú krajinu. V prípade pochybností sa obráťte na výrobcu.**
- ▶ Na prevádzku prístroja a nabíjanie akumulátora používajte iba nabíjací adaptér AI E30 alebo ďalšie výrobcom odporúčané nabíjačky. V opačnom prípade hrozí nebezpečenstvo poškodenia prístroja. Ak sa nabíjačka vhodná pre určitý druh akumulátorov používa s inými akumulátormi, hrozí riziko vzniku požiaru.

Starostlivé používanie akumulátorových prístrojov

- ▶ Pri nesprávnom používaní môže z akumulátora unikať kvapalina. **Zabráňte kontaktu s ňou. Pri náhodnom kontakte vykonajte opláchnutie vodou. Pri vniknutí kvapaliny do očí vypláchnite oči veľkým množstvom vody a dodatočne vyhľadajte lekársku pomoc.** Vytekejúca kvapalina môže viesť k podráždeniam pokožky alebo popáleninám.
- ▶ **Akumulátory sa nesmú rozoberať, stláčať, zahrievať nad 75 °C (167 °F) alebo spaľovať.** Inak hrozí nebezpečenstvo požiaru, výbuchu a poleptania.
- ▶ **Akumulátory udržiavajte mimo dosahu vysokých teplôt a ohňa.** Hrozí nebezpečenstvo výbuchu.
- ▶ **Používajte výlučne akumulátory, ktoré sú prípustné a schválené pre príslušný prístroj.** Pri použití iných akumulátorov alebo pri použití akumulátorov na iné účely hrozí riziko požiaru a výbuchu.
- ▶ **Nikdy nepoužívajte a nenabíjajte poškodené akumulátory** (napríklad akumulátory s trhlinami, zlomenými časťami, zohnutými, zatlačenými a/alebo vyťahnutými kontaktmi).
- ▶ **Nepoužívané akumulátory a nabíjačky udržiavajte mimo dosahu kancelárskych sponiek, mincí, kľúčov, klincov, skrutiek a iných malých kovových predmetov, ktoré by mohli spôsobiť premostenie ich kontaktov.** Skratovanie kontaktov akumulátorov alebo nabíjačiek môže mať za následok vznik popálenín a požiaru.

Požiadavky na používateľa

- ▶ **Pri práci buďte pozorní, dávajte pozor na to, čo robíte a k práci s prístrojom pristupujte s rozvahou. Prístroj nepoužívajte vtedy, keď ste unavení alebo pod vplyvom drog, alkoholu alebo liekov.** Aj moment nepozornosti pri používaní prístroja môže viesť k vzniku závažných poranení.
- ▶ **Uistite sa, že úchopová jednotka je zaskočená.**
- ▶ **Dbajte na všetky varovné hlásenia a upozornenia skenera.**

Preprava

- ▶ Dodržiavajte osobitné smernice na prepravu, skladovanie a prevádzku lítium-iónových akumulátorov.

3 Opis

3.1 Prehľad výrobu 1

- | | | | |
|---|--|---|--|
| ① | Čítacia jednotka pre RFID | ⑧ | Skrutkovací uzáver priehradky na akumulátor |
| ② | Modul skenovania čiarových kódov | ⑨ | Kryt priehradky na akumulátor, na úchopovej jednotke |
| ③ | Kamera | ⑩ | Zdieľka na pripojenie slúchadiel |
| ④ | Tlačidlo na zapnutie/vypnutie/režim Standby (pohotovostný režim) | ⑪ | Multifunkčné tlačidlo vpravo |
| ⑤ | Multifunkčné tlačidlo vľavo | ⑫ | Pripájacia zdieľka USB – pre nabíjací kábel |
| ⑥ | Spúšťač skenera | ⑬ | Odstírovací mechanizmus úchopovej jednotky |
| ⑦ | Úchopová jednotka so spúšťačom skenera | | |

3.2 Prehľad jednotky s obrazovkou 2

- | | | | |
|---|------------------------------------|---|-----------------------|
| ① | LED-dióda pre akumulátor v skeneri | ⑥ | Tlačidlo Reset |
| ② | LED-dióda pre mobilnú sieť | ⑦ | Tlačidlo Scan |
| ③ | LED-dióda pre sieť WLAN | ⑧ | Tlačidlo Home |
| ④ | Dotyková obrazovka | ⑨ | Tlačidlo Späť |
| ⑤ | Tlačidlo Menu | ⑩ | Tlačidlo Vyhľadávanie |

3.3 Používanie v súlade s určením

Opisovaný výrobok je skener. Je určený na identifikáciu a správu prevádzkových prostriedkov, ktoré sú označené čiarovým kódom alebo označovacím prvkom RFID.

3.4 Softvérové funkcie

Skener používa operačný systém Android. Obsluha je realizovaná zásadne podľa štandardov pre systém Android, ktoré sú známe aj z bežných mobilných telefónov.

Funkcie prístroja sú používateľovi sprístupnené prostredníctvom aplikácií. Dôrazne neodporúčame inštalovať na skeneri aplikácie, ktoré nie sú certifikované firmou **Hilti**. Tie nie sú podporované zákaznickým servisom firmy **Hilti** a pri opravě alebo údržbe skenera budú odstránené.

Skener je určený na používanie v rámci systémového riešenia **Hilti ON!Track**. Aby bolo možné používať príslušnú aplikáciu, je potrebné meno používateľa a heslo. Pre bližšie informácie o systéme **Hilti ON!Track** kontaktujte, prosím, odbytové stredisko firmy **Hilti** alebo navštívte stránku <http://ontrack.hilti.com>.

3.5 Rozsah dodávky

Skener AI S1/4, úchopová jednotka AI E10, akumulátor AI E20 pre skener, akumulátor AI E21 pre úchopovú jednotku, nabíjací adaptér AI E30, pútko na zápästie PDA 60, návod na obsluhu.

Nami schválené náhradné diely, spotrebné materiály a príslušenstvo pre váš výrobok nájdete vo vašom centre **Hilti** alebo na stránke: www.hilti.com

3.6 Akumulátory



Upozornenie

Akumulátory nabíjajte pri izbovej teplote, aby bola zaručená ich čo najdlhšia životnosť. Pri nabíjaní zabráňte priestorovým teplotám mimo rozsahu 0 až 45 °C.

Akumulátor v skeneri, ako aj akumulátor v úchopovej jednotke napájajú systém. Akumulátor v úchopovej jednotke napája výlučne čítaciu jednotku pre RFID. Indikátor stavu batérie v systéme Android, ako aj stavová LED-dióda udávajú len stav nabitia akumulátora v skeneri. Obeidva akumulátory sa nabíjajú spoločne dodávaným nabíjacím adaptérom. Pri úplne vybitých akumulátoroch je doba nabíjania až 10 hodín.

3.7 LED-diódy pre stav akumulátora v skeneri, stav mobilnej siete a siete WLAN

3.7.1 Akumulátor v skeneri

Stav	Význam
Svieti červeným svetlom	<ul style="list-style-type: none">Akumulátory sa nabíjajú
Bliká červeným svetlom	<ul style="list-style-type: none">nízka úroveň nabitia akumulátora v skeneri

3.7.2 LED-dióda pre mobilnú sieť

Stav	Význam
Svieti namodro	<ul style="list-style-type: none">prepojené so sieťou/WLAN
LED-dióda nesvieti	<ul style="list-style-type: none">nie je prepojené

3.7.3 LED-dióda pre sieť WLAN

Stav	Význam
Svieti namodro	<ul style="list-style-type: none">prepojené so sieťou WLAN
LED-dióda nesvieti	<ul style="list-style-type: none">nie je prepojené

4 Technické údaje

4.1 Prístroj

Displej	4-palcový displej WVGA-TFT-LCD, 480 x 800 pix.
Operačný systém	Na báze systému Android
Trieda ochrany	IP 54 – ochrana pred prachom a striekajúcou vodou podľa normy IEC 60529
Kamera	CMOS, 5,0 megapix., automatické zaostrovanie a blesk
Hmotnosť s akumulátormi	600 g (21,2 oz)
Hmotnosť bez akumulátorov	230 g (8,1 oz)
Skener čiarových kódov	2D-Imager

4.2 Čítacia jednotka pre RFID

Frekvenčný rozsah (UHF ETSI)	865 MHz ... 868 MHz
Frekvenčný rozsah (UHF FCC)	902 MHz ... 928 MHz
Dosah	0 m ... 6 m (0 ft ... 19 ft - 10 in)
Výstupný HF výkon	Až do 33 dBm (ERP)
Protokol	EPC triedy 1, gen. 2, ISO/IEC 18000-6C

4.3 Napájanie

Lítium-iónový akumulátor pre skener	3,7 V/2,26 Ah
Lítium-iónový akumulátor pre úchopovú jednotku	3,7 V/4,40 Ah
Napájanie – nabíjací adaptér	100...240 V/50...60 Hz
Výstupné napätie – nabíjací adaptér	5 V
Nabíjací prúd	2 A

4.4 Spôsoby pripojenia

WLAN	802.11a/b/g/n
Bluetooth	V2.1 EDR
Mobilná sieť GSM/GPRS/EDGE	<ul style="list-style-type: none">• 850 MHz• 900 MHz• 1 800 MHz• 1 900 MHz
Mobilná sieť UMTS/HSPA+	<ul style="list-style-type: none">• 850 MHz• 900 MHz• 1 900 MHz• 2 100 MHz

4.5 Podmienky v prostredí

Prevádzková teplota	0 °C ... 45 °C (32 °F ... 113 °F)
Teplota pri skladovaní	-25 °C ... 60 °C (-13 °F ... 140 °F)
Teplota počas procesu nabíjania	0 °C ... 45 °C (32 °F ... 113 °F)
Odporúčaná teplota skladovania akumulátorov	-20 °C ... 20 °C (-4 °F ... 68 °F)

5 Uvedenie do prevádzky

5.1 Zostavenie

5.1.1 Vloženie akumulátora

1. Otvorte zaistovací mechanizmus akumulátora.
2. Vložte akumulátor.
3. Uzatvorte zaistovací mechanizmus akumulátora.

5.1.2 Zostavenie jednotky s obrazovkou a úchopovej jednotky

1. Na zaskočenie úchopovej jednotky do jednotky s obrazovkou stlačte odist'ovací mechanizmus.
2. So stlačeným odist'ovacím mechanizmom nechajte úchopovú jednotku zaskočiť do jednotky s obrazovkou.
3. Prevlečte pútko na zápästie cez očko.

4. Odstráňte ochrannú fóliu.

5.1.3 Vloženie karty SIM do jednotky s obrazovkou 5



Upozornenie

Vloženie karty SIM je potrebné len pri používaní skenera v mobilnej sieti.

1. Odoberte úchopovú jednotku.
2. Otvorte zaisťovací mechanizmus akumulátora.
3. Odoberte akumulátor.
4. Vložte kartu SIM.
5. Vložte akumulátor.
6. Uzatvorte zaisťovací mechanizmus akumulátora.
7. Namontujte úchopovú jednotku.

5.2 Zapnutie/vypnutie a pohotovostný režim (Standby)

1. Na zapnutie skenera stlačte tlačidlo Zap./Vyp./Standby (pohotovostný režim) na 3 sekundy.
2. Pri zapnutom skeneri podržte na jeho vypnutie stlačené tlačidlo Zap./Vyp./Standby (pohotovostný režim), až pokiaľ sa nezobrazí potvrdzovací dialóg a potvrdíte ho.
3. Na prepnutie zo zapnutého stavu do pohotovostného režimu krátko stlačte tlačidlo Zap./Vyp./Standby (pohotovostný režim) alebo tlačidlo Home.
4. Na prepnutie z pohotovostného režimu do zapnutého stavu stlačte tlačidlo Zap./Vyp./Standby (pohotovostný režim).

5.3 Nastavenie mobilnej siete



Upozornenie

Na používanie skenera v mobilnej sieti je potrebná karta SIM, ktorú si môžete zaobstarať u mobilného operátora.

5.3.1 Konfigurácia karty SIM



Upozornenie

Spravidla sa dajú informácie potrebné na konfigurovanie automaticky prečítať z karty SIM, takže nie je potrebný žiadny zásah zo strany používateľa. Pre ostatné prípady je postup pri manuálnom konfigurovaní opísaný ďalej v texte.

1. Na úvodnej obrazovke si vyberte '**Nastavenia**'.
2. V sekcii '**Bezdrôtové pripojenia a siete**' si vyberte položku menu s názvom '**Viac...**'.
3. Vyberte si položku menu '**Mobilné siete**'.
4. Pri položke '**Dáta aktivované**' aktivujte označenie háčikom.
5. Vyberte si '**Prístupové body**'.
6. Vyvolajte menu pre vlastnosti a voľby.
7. Vyberte si '**Nový APN (názov prístupového bodu)**'.
8. V poličku '**APN (názov prístupového bodu)**' zadajte názov prístupového bodu, ktorý bol pridelený mobilným operátorom.
9. Uložte nastavenia.

5.4 Nastavenie WLAN

1. Na úvodnej obrazovke si vyberte '**Nastavenia**'.
2. Vyberte si '**WLAN**'.
 - ◀ Zobrazia sa dostupné siete.
3. Vyberte si sieť.



Upozornenie

Ak chcete zmeniť nastavenia siete WLAN, ktorá už bola nastavená v minulosti, dotýkajte sa symbolu siete tak dlho, pokiaľ sa nezobrazia jej vlastnosti a voľby.

4. Zadajte údaje pre pripojenie.

5.5 Nabíjanie akumulátorov

1. Prepojte úchopovú jednotku a skener, aby sa nabíjal aj akumulátor v úchopovej jednotke.
2. Otvorte kryt prípojky USB na jednotke s obrazovkou.
3. Spojte konektor USB nabíjacieho adaptéra s prípojkou USB.
4. Prepojte nabíjací adaptér s napájaním elektrickým prúdom.
5. Keď budú akumulátory úplne nabité, odpojte nabíjací adaptér od napájania a jednotky s obrazovkou.
6. Uzatvorte kryt prípojky USB.

5.6 Inštalácia softvéru

Hneď po pripojení prístroja k internetu bude automaticky navrhnutá inštalácia najaktuálnejšej verzie aplikácií **Hilti**, ktoré sú určené pre daný prístroj. V stavovom riadku na obrazovke sa zobrazí zodpovedajúci symbol. Ak by sa to nestalo v priebehu 2 – 3 minút, postupujte takto:

- ▶ Skontrolujte dostupnosť internetového pripojenia.
- ▶ Znovu spustíte prístroj.
- ▶ V prípade potreby kontaktujte servis **Hilti**.

6 Starostlivosť a údržba/oprava

6.1 Starostlivosť

6.1.1 Čistenie a sušenie

- ▶ Prístroj čistíte len čistou a mäkkou handrou. V prípade potreby navlhčíte handru čistým alkoholom alebo trochou vody.



Upozornenie

Na čistenie používajte výlučne alkohol alebo vodu. Iné kvapaliny by mohli poškodiť plastové časti prístroja.

6.2 Oprava

- ▶ Na bezpečnú prevádzku používajte len originálne náhradné diely a spotrebné materiály. Nami schválené náhradné diely, spotrebné materiály a príslušenstvo pre váš výrobok nájdete vo vašom centre **Hilti** alebo na stránke: www.hilti.com.

7 Preprava a skladovanie

7.1 Preprava



POZOR

Nebezpečenstvo poranenia! Poškodený akumulátor môže zapríčiniť vznik poleptaní a poškodiť prístroj.

- ▶ Pri skladovaní a preprave prístroja odstráňte akumulátor.

- ▶ Na prepravu alebo odosielanie vašej výbavy používajte buď obal **Hilti** alebo rovnocenný obal.
- ▶ Na účely prepravy sa odporúča oddeliť úchopovú jednotku od skenera.

7.2 Skladovanie

- ▶ Prístroj neskladujte vo vlhkom stave.
- ▶ Prístroj, transportný kufor a príslušenstvo pred skladovaním vyčistite a vysušte.
- ▶ Zabráňte prevádzke a skladovaniu prístroja pri veľmi veľkej vzdušnej vlhkosti. Zvýšite tým jeho životnosť.
- ▶ Pri skladovaní sa odporúča oddeliť od skenera úchopovú jednotku.
- ▶ Po dlhšom skladovaní alebo dlhšej preprave skontrolujte pred použitím správne fungovanie prístroja.
- ▶ Dodržiavajte hraničné hodnoty teploty pri skladovaní vašej výbavy, najmä pri extrémnych teplotách a keď výbavu skladujete v interiéri vozidla.

8 Pomoc v prípade porúch

Pri výskyte takých porúch, ktoré nie sú uvedené v tejto tabuľke, alebo ktoré nedokážete odstrániť sami, sa obráťte na náš **Hilti Service**.

Porucha	Možná príčina	Riešenie
Skener sa nedá spustiť.	Akumulátor v skeneri a/alebo v úchopovej jednotke je nedostatočne nabitý.	<ul style="list-style-type: none">▶ Pripojte nabíjaci adaptér.▶ Pozrite si časť "Akumulátory" → strana 133.
Akumulátor je po krátkom čase prevádzky vybitý.	Akumulátor je poškodený alebo starý, alebo bol prekročený maximálny počet nabíjajúcich cyklov	<ul style="list-style-type: none">▶ Vymeňte akumulátor.
Skener nereaguje.	Skener je v pohotovostnom režime alebo je vypnutý.	<ul style="list-style-type: none">▶ Krátko stlačte tlačidlo Zap./Vyp./Standby (pohotovostný režim).
	Softvérová chyba.	<ul style="list-style-type: none">▶ Podržte stlačené tlačidlo Reset a stlačte tlačidlo Zap./Vyp./Standby (pohotovostný režim).
Skener nezaznamenáva žiadne označovacie prvky RFID.	Označovací prvok RFID je poškodený.	<ul style="list-style-type: none">▶ Vymeňte označovací prvok RFID.
	Označovacie prvky RFID nie sú kompatibilné.	<ul style="list-style-type: none">▶ Používajte kompatibilné označovacie prvky od firmy Hilti.
Skener nezaznamenáva žiadne čiarové kódy.	Čiarový kód je znečistený alebo poškodený.	<ul style="list-style-type: none">▶ Vymeňte čiarový kód.
Žiadne pripojenie do siete WLAN.	Sieť WLAN nie je nastavená.	<ul style="list-style-type: none">▶ Nastavte sieť WLAN. → strana 135
	Žiadny príjem siete.	<ul style="list-style-type: none">▶ Zmeňte stanovisko.
Žiadne pripojenie do mobilnej siete.	Nie je vložená žiadna karta SIM alebo nie je nastavená žiadna mobilná sieť.	<ul style="list-style-type: none">▶ Vykonajte konfiguráciu kartu SIM. → strana 135
	Žiadny príjem siete.	<ul style="list-style-type: none">▶ Zmeňte stanovisko.

9 Likvidácia

 Nástroje značky **Hilti** je z veľkej časti vyrobené z recyklovateľných materiálov. Predpokladom na opakované využitie recyklovateľných materiálov je ich správne separovanie. V mnohých krajinách firma **Hilti** odoberie vaše staré nástroje na recykláciu. Opýtajte sa na to v zákaznickom servise firmy **Hilti** alebo u svojho obchodného poradcu.

10 Záruka výrobcu

- ▶ Ak máte akékoľvek otázky týkajúce sa záručných podmienok, obráťte sa, prosím, na vášho lokálneho partnera spoločnosti **Hilti**.

11 Upozornenie FCC (platné v USA)/upozornenie IC (platné v Kanade)



Upozornenie

Tento prístroj dodržal v testoch hraničné hodnoty, ktoré sú predpísané v odseku č. 15 nariadení FCC pre digitálne prístroje triedy B. Tieto hraničné hodnoty poskytujú dostatočnú ochranu pred rušivými zariadeniami aj pri inštalácii v obytných oblastiach. Prístroje tohto typu vytvárajú a používajú vysoké frekvencie a môžu spôsobiť aj vysokofrekvenčné vyžarovanie. Ak nie sú nainštalované a prevádzkované podľa pokynov, môžu tak byť príčinou rušenia príjmu rádiového signálu.

Nie je však možné zaručiť, že k rušeniu nemôže dôjsť pri určitých inštaláciách. Ak tento prístroj spôsobuje rušenia príjmu rádiového alebo televízneho signálu, čo možno zistiť vypnutím a opätovným zapnutím prístroja, odporúčame používateľovi odstrániť rušenia pomocou nasledujúcich opatrení:

- Nové nastavenie alebo premiestnenie prijímacej antény.

- Zväčšenie vzdialenosti medzi prístrojom a prijímačom.
- Pripojenie prístroja do zásuvky elektrického obvodu, ktorý je odlišný od obvodu pre prijímač.
- Poradte sa s vašim predajcom alebo skúseným technikom pre televízne/rádiové zariadenia.



Upozornenie

Zmeny alebo modifikácie, ktoré neboli výslovne povolené spoločnosťou **Hilti**, môžu obmedziť právo používateľa na uvedenie prístroja do prevádzky.

Toto zariadenie zodpovedá paragrafu 15 nariadení FCC a RSS-210 organizácie IC.

Uvedenie do prevádzky podlieha nasledujúcim dvom podmienkam:

- Tento prístroj by nemal vytvárať žiadne škodlivé žiarenie.
- Prístroj musí zadržať každé žiarenie, vrátane takých žiarení, ktoré spôsobia nežiaduce operácie.

12 Vyhlásenie o zhode ES

Výrobca

Hilti Aktiengesellschaft
Feldkircherstrasse 100
9494 Schaan
Lichtenštajnsko

Na vlastnú zodpovednosť vyhlasujeme, že tento výrobok je v súlade s nasledujúcimi smernicami a normami.

Označenie	Skener
Typové označenie	AI S1/4
Generácia	02
Rok výroby	2015
Aplikované smernice:	<ul style="list-style-type: none"> • 1999/5/ES • 2004/108/ES (do 19. apríla 2016) • 2014/30/EÚ (od 20. apríla 2016) • 2006/66/ES • 2006/95/ES (do 19. apríla 2016) • 2014/35/EÚ (od 20. apríla 2016) • 2011/65/EÚ
Aplikované normy:	<ul style="list-style-type: none"> • EN ISO 12100 • EN 300 328-V1.8.1 • EN 300 440-2 V1.3.1 • EN 301 489-1 V1.9.2, EN 301 489-17 V2.1.1, EN 301 489-24 V1.5.1 • EN 302 208-2 V1.4.1
Technická dokumentácia u:	<ul style="list-style-type: none"> • Schválenie pre elektrické náradie <p>Hilti Entwicklungsgesellschaft mbH Hiltistraße 6 86916 Kaufering Nemecko</p>

Schaan, 07.2015

Paolo Luccini
(Head of BA Quality and Process Management /
Business Area Electric Tools & Accessories)

Edward Przybyłowicz
(Head of BU Measuring Systems / BU Measuring
Systems)

1 Dokümantasyon verileri

1.1 Resim açıklaması

1.1.1 Uyarı bilgileri

Uyarı bilgileri, ürün ile çalışırken ortaya çıkabilecek tehlikelere karşı uyarır. Aşağıdaki uyarı metinleri bir sembol ile birlikte kullanılır:



TEHLİKE! Ağır vücut yaralanmalarına veya doğrudan ölüme sebep olabilecek tehlikeler için.



İKAZ! Ağır vücut yaralanmalarına veya ölüme sebep olabilecek olası tehlikeli durumlar için.



DİKKAT! Hafif vücut yaralanmalarına veya maddi hasarlara yol açabilecek olası tehlikeli durumlar için.

1.1.2 Semboller

Aşağıdaki semboller kullanılır:



Kullanımdan önce kullanım kılavuzunu okuyunuz

1.1.3 Resimler

Bu kılavuz içindeki resimler genel anlaşılmanın iyileştirilmesine yöneliktir ve söz konusu modelden farklılık gösterebilir:

2

Bu sayılarla, bu dokümantasyonun başlangıcındaki şekiller numaralandırılmıştır; bu kılavuzun metnindeki sayılar, ilgili şekle işaret eder.

②

Kalem numaraları genel bakış resminde kullanılmıştır. Ürüne genel bakış bölümündeki açıklama numaraları, bu kalem numaralarına işaret eder.

1.2 Bu dokümantasyon için

- ▶ Çalıştırmadan önce kullanım kılavuzunu mutlaka okuyunuz.
- ▶ Bu kullanım kılavuzunu daima aletle birlikte muhafaza ediniz.
- ▶ Aleti, üçüncü kişilere sadece kullanım kılavuzu ile birlikte veriniz.

Değişiklik ve hata yapma hakkı saklıdır.

1.3 Ürün bilgileri

Hilti ürünleri profesyonel kullanıcıların kullanımı için öngörülmüştür ve sadece yetkili personel tarafından kullanılabilir ve bakımı yapılabilir. Bu personel, meydana gelebilecek tehlikeler hakkında özel olarak eğitim görmüş olmalıdır. Aletin ve ilgili yardımcı gereçlerin eğitimsiz personel tarafından usulüne uygun olmayan şekilde kullanılması ve amaçları dışında çalıştırılması sonucu tehlikeli durumlar söz konusu olabilir.

- ▶ Tanımları ve seri numaralarını, tip plakasından aşağıdaki tabloya aktarınız.
- ▶ Ürüne yönelik sorularınız ile ilgili departmanımıza veya servis noktamıza başvuru yaptığınızda bu bilgileri belirtiniz:

Ürün verileri

Tip:	
Nesil:	02
Seri numarası:	

2 Güvenlik

2.1 Güvenlik uyarıları

Kılavuzun her bölümünde bulunan güvenlik tekniği uyarılarının yanında aşağıdaki kurallara da her zaman uyulmalıdır.

2.1.1 Usulüne uygun kullanım

- ▶ Olası yaralanma tehlikelerini önlemek için sadece orijinal **Hilti** aksesuarlarını ve ilave aletlerini kullanınız.

- ▶ **Alette onarımlara veya değişikliklere izin verilmez.**
- ▶ **Kullanım kılavuzundaki çalıştırma, bakım ve onarım bilgilerine dikkat ediniz.**
- ▶ **Hiçbir emniyet tertibatını devreden çıkarmayınız, ayrıca hiçbir uyarı ve ikaz levhasını çıkarmayınız.**
- ▶ Kullanmadan önce aleti kontrol ediniz. **Hasarlı bir alet kullanılamaz.** Hasarlı aletin **Hilti** yetkili servisi tarafından onarılmasını sağlayınız.

2.1.2 Çalışma yerinin uygun donanımı

- ▶ **Merdiven üzerindeki doğrultma çalışmalarında aşırı vücut hareketlerinden sakınınız. Güvenli bir duruş sağlayınız ve her zaman dengeli durunuz.**
- ▶ **Merdiven üzerindeki doğrultma çalışmalarında aşırı vücut hareketlerinden sakınınız. Güvenli bir duruş sağlayınız ve her zaman dengeli durunuz.**
- ▶ **Aleti sadece belirtilen uygulama sınırları içerisinde kullanınız.**
- ▶ **Aleti yangın veya patlama tehlikesi olan bir yerde kullanmayınız.**
- ▶ Taşıma sırasında, takım çantasının yeterince emniyete alınmış olmasını ve yaralanma tehlikesinin mevcut olmamasını sağlayınız.

2.1.3 Elektromanyetik uyumluluk

- ▶ Aletin ilgili yönetmeliklerin en zorlu taleplerini yerine getirmesine rağmen **Hilti**, hatalı işleme neden olabilecek, aletin yüksek ışınlama dolayısıyla hasar görmesini engelleyemez. Bu veya diğer emin olmadığını diğer durumlarda kontrol ölçümleri yapılmalıdır. **Hilti** ayrıca bu gibi durumlarda diğer aletlerin (örn. uçaklardaki navigasyon donanımları) zarar görmeyeceğini garanti etmez.
- ▶ **Alet, kalp pili bulunan kişilerin ve hamilelerin yakınında kullanılmamalıdır.**
- ▶ Aleti asla kendinize veya yakınızdaki bulunan kişilerin gövdesine doğrultmayınız. Aleti başka bir antenle ve/veya başka bir verici ile çalıştırmayınız.

2.1.4 Genel güvenlik önlemleri

Mekanik güvenlik önlemleri

- ▶ Aletin bakımını titizlikle yapınız. Hareketli parçaların kusursuz çalıştığını ve sıkışmadığını, parçaların kırılıp kırılmadığını veya hasar görüp görmediğini, alet fonksiyonlarının kısıtlanma durumlarını kontrol ediniz. Hasarlı parçaları aleti kullanmadan önce tamir ettiriniz.
- ▶ **Alet sıcaklığın çok düşük olduğu bir ortamdan daha sıcak bir ortama getirildiğinde veya tam tersi olduğunda, ortam şartlarına uygun sıcaklığa ulaşana kadar beklenmelidir.**
- ▶ **Alet içine nem girmesine karşı korumalı olmasına rağmen, taşıma çantasına yerleştirmeden önce aleti silerek kurulanız gerekir.**
- ▶ **Aletin onarımı sadece nitelikli uzman personel tarafından ve sadece orijinal yedek parçalar kullanılarak yapılmalıdır. Böylece alet güvenliğinin korunduğundan emin olunur.**

Elektriksel güvenlik önlemleri

- ▶ **Aküde bir kısa devreyi önleyiniz.** Aküyü yerleştirmeden önce akünün ve aletin temas noktalarında yabancı cisim bulunmadığından emin olunuz. Akülerinin temas noktalarında kısa devre durumunda, yangın, patlama ve zehirlenme tehlikesi oluşur.
- ▶ **Akünün nem almasını önleyiniz.** Aletin içine giren nem kısa devreye ve kimyasal reaksiyonlara neden olabilir ve yanıklara ya da yangına sebebiyet verebilir.
- ▶ **Şarj cihazını kullanmadan önce akü dış yüzeylerinin temiz ve kuru olmasını sağlayınız.** Şarj cihazının kullanım kılavuzunu dikkate alınız.
- ▶ Alet taşınacak veya uzun süre depoda tutulacaksa akü aletten çıkartılmalıdır. Akü yeniden yerleştirilmeden önce sızıntı ve hasar durumu kontrol edilmelidir.
- ▶ **Çevreye zarar vermeme için alet ve akü, ülkeye özgü direktifler doğrultusunda imha edilmelidir. Tereddüt ettiğiniz durumlarda üreticinize danışınız.**
- ▶ Aletin çalıştırılması veya akünün şarj edilmesi için sadece AI E30 şarj adaptörünü veya üretici tarafından önerilen başka şarj cihazlarını kullanınız. Aksi takdirde aletin hasar görme tehlikesi mevcuttur. Belirli bir akü için uygun olan bir şarj cihazı, başka akülerle kullanılırsa, yanma tehlikesi vardır.

Bataryalı aletlerin özenli kullanımı

- ▶ Yanlış kullanımda aküden sıvı çıkışı olabilir. **Bunlar ile teması önleyiniz. Yanlışlıkla temasta su ile durulayınız. Sıvı gözlerle temas ederse, bol su ile yıkayınız ve bir doktora başvurunuz.** Dışarı akan sıvı cildin tahriş olmasına veya yanmasına neden olabilir.
- ▶ **Aküler parçalarına ayrılmamalı, ezilmemeli, 75°C (167°F) üzerine ısıtılmamalı veya yakılmamalıdır.** Aksi takdirde yangın, patlama ve zehirlenme tehlikesi oluşur.
- ▶ **Aküler, yüksek sıcaklıklardan ve ateşten uzak tutulmalıdır.** Patlama tehlikesi vardır.

- ▶ **Sadece ilgili alet için izin verilen aküler kullanılmalıdır.** Başka akülerin veya akülerin öngörülmeden amaçlara yönelik kullanılması durumunda yangın ve patlama tehlikesi söz konusudur.
- ▶ **Hasarlı aküleri asla kullanmayınız ve şarj etmeyiniz** (örneğin çatlak, parçaları kırılmış, kontakları bükülmüş, ezilmiş ve/veya dışarı çekilmiş).
- ▶ **Kullanılmayan aküleri ve şarj cihazlarını, kontakların köprülenmesine sebep olabilecek ataçlar, madeni paralar, anahtarlar, çiviler, vidalar ve diğer küçük metal cisimlerden uzak tutunuz.** Akülerin veya şarj cihazlarının kontaklarının kısa devre yapması, alev almaları ve yangınlara neden olabilir.

Kullanıcı ile ilgili talepler

- ▶ **Alet ile çalışırken dikkatli olunuz, hareketlerinize dikkat ediniz ve mantıklı davranınız. Yorgun veya ilaçların, uyuşturucunun ya da alkolün etkisi altında olduğunuzda aleti kullanmayınız.** Aletin kullanımı sırasında bir anlık dikkatsizlik ciddi yaralanmalara neden olabilir.
- ▶ **Tutamak ünitesinin yerine tam olarak oturduğundan emin olunuz.**
- ▶ **Tarayıcının tüm uyarı bildirimlerine dikkat ediniz.**

Taşıma

- ▶ Lityum İyon akülerin taşıma, depolama ve kullanımına yönelik özel talimatları dikkate alınız.

3 Tanımlama

3.1 Ürüne genel bakış 1

- | | |
|----------------------------------|---|
| ① RFID okuma ünitesi | ⑧ Akü gözü vidalı kapağı |
| ② Barkod tarama modülü | ⑨ Tutamak ünitesi akü gözü kapağı |
| ③ Kamera | ⑩ Kulaklık bağlantı yuvası |
| ④ Açma/Kapatma/Bekletme tuşu | ⑪ Sağ çok fonksiyonlu tuş |
| ⑤ Sol çok fonksiyonlu tuş | ⑫ Şarj kablosu için USB bağlantı yuvası |
| ⑥ Tarama tetiği | ⑬ Tutamak ünitesi kilitleme düzeneği |
| ⑦ Tarama tetikli tutamak ünitesi | |

3.2 Ekran ünitesine genel bakış 2

- | | |
|-----------------------------|---------------------|
| ① Tarayıcı aküsü için LED | ⑥ Sıfırlama düğmesi |
| ② Mobil sinyal ağı için LED | ⑦ Tarama tuşu |
| ③ WLAN için LED | ⑧ Home tuşu |
| ④ Dokunmatik ekran | ⑨ Geri tuşu |
| ⑤ Menü tuşu | ⑩ Arama tuşu |

3.3 Usulüne uygun kullanım

Tanımlanan ürün bir tarayıcıdır. Bu alet bir barkodla veya RFID etiketiyle işaretlenmiş olan işletme malzemelerinin tanımlanması ve yönetimi içindir.

3.4 Yazılım fonksiyonları

Tarayıcı, Android işletim sistemini kullanır. Kullanım temel olarak, yaygın cep telefonlarından bilinen Android standartlarına göre gerçekleşir.

Kullanıcı için alet fonksiyonları uygulamalar tarafından sunulur. Tarayıcıya **Hilti** tarafından sertifika verilmeyen hiçbir uygulamanın kurulmaması şiddetle tavsiye edilir. Bunlar, **Hilti** müşteri hizmetleri tarafından desteklenmez ve bir bakım veya onarım sırasında tarayıcıdan kaldırılır.

Tarayıcının, **Hilti** ON!Track sistem çözümü çerçevesinde kullanılması öngörülmüştür. Uygun uygulamayı kullanabilmek için bir kullanıcı adı ve bir parola gereklidir. **Hilti** ON!Track hakkında daha fazla bilgi için lütfen **Hilti** satış noktasıyla iletişim kurunuz veya web sitemizi ziyaret ediniz: <http://ontrack.hilti.com>.

3.5 Teslimat kapsamı

Tarayıcı AI S1/4, tutamak ünitesi AI E10, tarayıcı için akü AI E20, tutamak ünitesi için akü AI E21, şarj adaptörü AI E30, bileklikPDA 60, kullanım kılavuzu.

Tarafımızdan onaylanmış, yedek parçaları, aksesuarları ve tüketim malzemelerini **Hilti** Merkezi'nde veya www.hilti.com adresinde bulabilirsiniz:

3.6 Aküler



Uyarı

Mümkün olan en uzun çalışma ömrünü elde etmek için aküleri oda sıcaklığında şarj ediniz. 0 ile 45°C aralığı dışındaki oda sıcaklıklarında şarj etmekten kaçınınız.

Tarayıcıdaki bir akü ve tutamak ünitesindeki bir akü sisteme elektrik sağlar. Tutamak ünitesindeki akü sadece RFID okuma ünitesini besler. Android altındaki pil durumu göstergesi ve durum LED'i sadece tarayıcı aküsünün şarj durumunu gösterir. Her iki akü birlikte, ürünle birlikte verilen şarj adaptörü ile şarj edilir. Aküler tamamen deşarj olmuşsa, şarj süresi 10 saate kadar sürebilir.

3.7 Tarayıcı aküsü, mobil sinyal ve WLAN durumu için LED'ler

3.7.1 Tarayıcı aküsü

Durum	Anlamı
Kırmızı yanıyor	• Aküler şarj ediliyor
Kırmızı yanıp sönüyor	• Tarayıcı aküsünün düşük şarj durumu

3.7.2 Mobil sinyal ağı için LED

Durum	Anlamı
Mavi yanıyor	• Ağ/WLAN bağlantısı kuruldu
LED yanmıyor	• Bağlı değil

3.7.3 WLAN için LED

Durum	Anlamı
Mavi yanıyor	• WLAN bağlantısı kuruldu
LED yanmıyor	• Bağlı değil

4 Teknik veriler

4.1 Alet

Gösterge	4 inç WVGA-TFT-LCD, 480 x 800 piksel
İşletim sistemi	Android temelli
Koruma sınıfı	IEC 60529 uyarınca toz ve püskürtülen sulara karşı koruma sınıfı IP 54
Kamera	CMOS, 5,0 megapiksel, otomatik odaklanma ve flaş
Akülü ağırlık	600 g (21,2 ons)
Akü süz ağırlık	230 g (8,1 ons)
Barkod tarayıcı	2D-Imager

4.2 RFID okuma ünitesi

Frekans aralığı (UHF ETSI)	865 MHz ... 868 MHz
Frekans aralığı (UHF FCC)	902 MHz ... 928 MHz
Erişim mesafesi	0 mt ... 6 mt (0 ft ... 19 ft - 10 in)
HF çıkış gücü	Azami 33 dBm (ERP)
Protokol	EPC Class 1 Gen 2, ISO/IEC 18000-6C

4.3 Güç kaynağı

Tarayıcı için Lityum İyon akü	3,7 V/2,26 Ah
Tutamak ünitesi için Lityum İyon akü	3,7 V/4,40 Ah
Şarj adaptörü güç kaynağı	100...240 V/50...60 Hz
Şarj adaptörü çıkış gerilimi	5 V
Şarj akımı	2 A

4.4 Bağlantı türleri

WLAN	802.11a/b/g/n
Bluetooth	V2.1 EDR
Mobil sinyal GSM/GPRS/EDGE	<ul style="list-style-type: none">• 850 MHz• 900 MHz• 1.800 MHz• 1.900 MHz
Mobil sinyal UMTS/HSPA+	<ul style="list-style-type: none">• 850 MHz• 900 MHz• 1.900 MHz• 2.100 MHz

4.5 Çevre koşulları

Çalışma sıcaklığı	0 °C ... 45 °C (32 °F ... 113 °F)
Depolama sıcaklığı	-25 °C ... 60 °C (-13 °F ... 140 °F)
Şarj işlemi sırasında sıcaklık	0 °C ... 45 °C (32 °F ... 113 °F)
Aküler için önerilen depolama sıcaklığı	-20 °C ... 20 °C (-4 °F ... 68 °F)

5 Çalıştırma

5.1 Birleştirme

5.1.1 Akünün yerleştirilmesi

1. Akü kilidini açınız.
2. Aküyü yerleştiriniz.
3. Akü kilidini kapatınız.

5.1.2 Ekran ünitesinin ve tutamak ünitesinin birleştirilmesi

1. Tutamak ünitesini ekran ünitesine takmak için kilit açma düzeneğine bastırınız.
2. Kilit açma düzeneğine basılı iken, tutamak ünitesini ekran ünitesine yerleştiriniz.
3. Bilekliği gözün içinden geçirip çekiniz.
4. Korumucu folyoyu çıkarınız.

5.1.3 SIM kartının ekran ünitesine takılması



Uyarı

SIM kartı takılması sadece tarayıcının mobil sinyal ağında kullanılması durumunda gereklidir.

1. Tutamak ünitesini çıkarınız.
2. Akü kilidini açınız.
3. Aküyü çıkarınız.
4. SIM kartını takınız.

5. Aküyü yerleştiriniz.
6. Akü kilidini kapatınız.
7. Tutamak ünitesini takınız.

5.2 Açmak/kapatmak ve bekleme modu

1. Tarayıcıyı açmak için Açma/Kapatma/Bekletme tuşuna 3 saniye süreyle basınız.
2. Tarayıcı açıkken kapatmak için Açma/Kapatma/Bekletme tuşunu basılı tutarak, onay penceresinin gösterilmesini bekleyiniz ve pencerede kapatmayı onaylayınız.
3. Açık durumda iken bekleme moduna geçmek için Açma/Kapatma/Bekletme tuşuna kısa süre basınız veya Home tuşuna basınız.
4. Bekleme modundan açık durumuna geçmek için Açma/Kapatma/Bekletme tuşuna basınız.

5.3 Mobil sinyal ağının ayarlanması



Uyarı

Mobil sinyal ağında tarayıcı kullanmak için, mobil sinyal hizmeti sunan bir firmadan alınacak bir SIM kartı gereklidir.

5.3.1 SIM kartı konfigürasyonu



Uyarı

Prensip olarak konfigürasyon için gerekli bilgiler otomatik olarak SIM kartından okunur, böylece kullanıcının herhangi bir işlem yapması gerekmez. Tüm diğer durumlar için manuel konfigürasyon aşağıda tanımlanmıştır.

1. Başlangıç ekranında '**Ayarlar**' seçeneğini seçiniz.
2. '**Kablosuz & ağlar**' altında '**Daha fazlası ...**' menü noktasını seçiniz.
3. '**Mobil sinyal ağları**' menü noktasını seçiniz.
4. '**Veriler etkinleştirildi**' seçeneğine bir onay işareti koyunuz.
5. '**Erişim noktaları**' seçeneğini seçiniz.
6. Seçenekler menüsünü çağırınız.
7. '**Yeni APN**' seçeneğini seçiniz.
8. '**APN**' alanına, mobil sinyal sağlayıcısı tarafından hazırlanan erişim noktası adını giriniz.
9. Ayarları kaydediniz.

5.4 WLAN kurulumu

1. Başlangıç ekranında '**Ayarlar**' seçeneğini seçiniz.
2. '**WLAN**' seçeneğini seçiniz.
 - ◀ Kullanılabilir ağlar gösterilir.
3. İsteddiğiniz ağı seçiniz.



Uyarı

Önceden kurulmuş bir WLAN'ın ayarlarını değiştirmek istiyorsanız, seçenekler görüntülenene kadar ağ sembolüne dokununuz.

4. Bağlantı verilerini giriniz.

5.5 Akülerin şarj edilmesi

1. Tutamak ünitesini ve tarayıcıyı bağlayınız, böylece tutamak ünitesindeki akü de şarj edilir.
2. Ekran ünitesindeki USB yuvasının kapağını açınız.
3. Şarj adaptörünün USB fişini USB yuvasına takınız.
4. Şarj adaptörünü gerilim beslemesine bağlayınız.
5. Aküler tamamen şarj olduğunda şarj adaptörünü gerilim beslemesinden ve ekran ünitesinden ayırınız.
6. USB yuvasının kapağını kapatınız.

5.6 Yazılım kurulumu

Alet internete bağlandığı anda, alet için öngörülen **Hilti** uygulamalarının en güncel versiyonlarının kurulması size otomatik olarak önerilir. Ekranın durum çubuğunda ilgili sembol görünür. 2-3 dakika içinde bu sembol görünmezse, lütfen aşağıdaki yöntemi takip ediniz:

- ▶ İnternet bağlantısını kontrol ediniz.
- ▶ Aleti yeniden başlatınız.
- ▶ Gerekliyorsa **Hilti** servisi ile iletişim kurunuz.

6 Bakım ve onarım

6.1 Bakım

6.1.1 Temizleme ve kurutma

- ▶ Aleti sadece temiz ve yumuşak bir bezle temizlenmelidir. Gerekirse bez, saf alkol veya biraz su ile ıslatılmalıdır.



Uyarı

Temizleme için sadece alkol veya su kullanınız. Diğer sıvılar plastik parçalara hasar verebilir.

6.2 Bakım

- ▶ Güvenli çalışma için sadece orijinal yedek parçalar ve tüketim malzemeleri kullanınız. Tarafımızdan onaylanmış, yedek parçaları, aksesuarları ve tüketim malzemelerini **Hilti** Merkezi'nde veya adresinde bulabilirsiniz: www.hilti.com.

7 Taşıma ve depolama

7.1 Taşıma



DİKKAT

Yaralanma tehlikesi! Arızalı bir akü korozyona neden olabilir ve alete hasar verebilir.

- ▶ Aletin depolanması ve taşınması sırasında akü çıkarılmamalıdır.

- ▶ Ekipmanın gönderilmesi veya nakliyesi için **Hilti** ambalajını veya eş değerdeki bir ambalajı kullanınız.
- ▶ Nakliye sırasında tutamak ünitesini tarayıcıdan ayırmanız önerilir.

7.2 Depolama

- ▶ Aleti ıslak yerlerde muhafaza etmeyiniz.
- ▶ Alet, taşıma çantası ve aksesuar depolanmadan önce kurutulmalı ve temizlenmelidir.
- ▶ Aleti çok nemli ortamlarda çalıştırmayınız ve depolamayınız. Böylece ürünün çalışma ömrünü uzatmış olursunuz.
- ▶ Depolama sırasında tutamak ünitesini tarayıcıdan ayırmanız önerilir.
- ▶ Uzun süre depoladuktan veya taşıdıktan sonra, aleti kullanmadan önce doğru biçimde çalıştığından emin olunuz.
- ▶ Donanımınızı depolama sırasında sıcaklık sınır değerlerine dikkat ediniz; özellikle de yüksek sıcaklıklarda ve donanımınızı otomobil içinde saklıyorsanız.

8 Arıza durumunda yardım

Bu tabloda listelenmemiş veya kendi başınıza gideremediğiniz arızalarda lütfen yetkili **Hilti Service** ile irtibat kurunuz.

Arıza	Olası sebepler	Çözüm
Tarayıcı çalıştırılmıyor.	Tarayıcıdaki ve/veya tutamak ünitesindeki akü yeterince şarj edilmedi.	<ul style="list-style-type: none">▶ Şarj adaptörünü bağlayınız.▶ Bkz. "Aküler" → Sayfa 142.
Akü kısa bir işletim süresinden sonra deşarj olmuş.	Akü arızalı veya eski veya maksimum şarj periyodu sayısı aşılmış	<ul style="list-style-type: none">▶ Aküyü değiştiriniz.

Anıza	Olası sebepler	Çözüm
Tarayıcı tepki vermiyor.	Tarayıcı bekleme modunda veya kapatıldı.	► Açma/Kapatma/Bekletme tuşuna kısa süre basınız.
	Yazılım hatası.	► Sıfırlama tuşunu basılı tutunuz ve Açma/Kapatma/Bekletme tuşuna basınız.
Tarayıcı hiçbir RFID etiketini tanımiyor.	RFID etiketi hasarlı.	► RFID etiketini değiştiriniz.
	RFID etiketleri uyumlu değil.	► Hilti ile uyumlu etiketler kullanınız.
Tarayıcı hiçbir barkodu tanımiyor.	Barkod kirliliği veya hasarlı.	► Barkodu değiştiriniz.
WLAN bağlantısı yok.	WLAN kurulmadı.	► WLAN'ı kurunuz. → Sayfa 144
	Ağ sinyali bulunamadı.	► Yerinizi değiştiriniz.
Mobil sinyal ağı ile bağlantı yok.	SIM kartı takılmadı veya mobil sinyal ağı kurulmadı.	► SIM kartı konfigürasyonunu yapınız. → Sayfa 144
	Ağ sinyali bulunamadı.	► Yerinizi değiştiriniz.

9 İmha

 **Hilti** aletleri yüksek oranda geri dönüşümlü malzemelerden üretilmiştir. Geri dönüşüm için gerekli koşul, usulüne uygun malzeme ayrımıdır. Çoğu ülkede **Hilti** eski aletlerini yeniden değerlendirmek üzere geri alır. Bu konuda **Hilti** müşteri hizmetlerinden veya satış temsilcilerinizden bilgi alabilirsiniz.

10 Üretici garantisi

► Garanti koşullarına ilişkin sorularınız için lütfen yerel **Hilti** iş ortağınıza başvurunuz.

11 FCC uyarısı (ABD'de geçerli)/IC uyarısı (Kanada'da geçerli)



Uyarı

Bu alet testlerde B sınıfı için ön görülmüş olan FCC yönergelerinin bölüm 15'de bulunan sınır değerlerine uymaktadır. Bu sınır değerleri yerleşim yerlerindeki kurulumlarda zararlı ışınlardan korunmayı öngörmektedir. Bu tür aletler yüksek frekanslar üretir ve kullanır ve aynı zamanda yansıtabilir. Bundan dolayı eğer talimatlara uygun bir şekilde kurulmaz ve çalıştırılmazsa, radyo yayını alma bozukluğu ortaya çıkabilir.

Fakat yine de parazitlenmeler söz konusu olabilir. Eğer bu alet radyo veya televizyonun alışında, aletin kapatılması ve açılması ile tespit edilen parazitlere neden olursa, aşağıdaki önlemler alınmalıdır:

- Anten yeniden ayarlanmalı veya yeri değiştirilmelidir.
- Alet ile alıcı arasındaki mesafe artırılmalıdır.
- Alet, alıcının kullanmadığı bir akım devresine bağlanmalıdır.
- Bayinize veya tecrübeli bir radyo ve televizyon teknisyenine başvurunuz.



Uyarı

Alet üzerinde **Hilti** tarafından açıkça izin verilmeyen değişikliklerin veya modifikasyonların yapılması, kullanıcının alet kullanım haklarını sınırlandırabilir.

Bu düzenek, FCCP kuralları paragraf 15 ve IC RSS-210 hükümlerine uygundur.

Çalıştırma aşağıdaki iki koşula bağlıdır:

- Bu alet, hasar veren manyetik alanlar oluşturmamalıdır.
- Bu alet, istenmeyen işlemlere neden olabilecek ışın salınımları da dahil olmak üzere her türlü ışınımlı olamaz.

12 AB Uygunluk açıklaması

Üretici

Hilti Aktiengesellschaft
Feldkircherstrasse 100
9494 Schaan

Liechtenstein

Bu ürünün aşağıdaki yönetmeliklere ve normlara uygun olduğunu kendi sorumluluğumuzda açıklıyoruz.

Tanım Tarayıcı

Tip tanımlaması AI S1/4

Nesil 02

Yapım yılı 2015

İlgili yönergeler:

- 1999/5/EG
- 2004/108/EU (19 Nisan 2016'ya kadar)
- 2014/30/EU (20 Nisan 2016'dan itibaren)
- 2006/66/EG
- 2006/95/AB (19 Nisan 2016'ya kadar)
- 2014/35/AB (20 Nisan 2016'dan itibaren)
- 2011/65/EU

İlgili normlar:

- EN ISO 12100
- EN 300 328-V1.8.1
- EN 300 440-2 V1.3.1
- EN 301 489-1 V1.9.2, EN 301 489-17 V2.1.1, EN 301 489-24 V1.5.1
- EN 302 208-2 V1.4.1

Teknik dokümantasyon:

- Zulassung Elektrowerkzeuge
Hilti Entwicklungsgesellschaft mbH
Hiltistraße 6
86916 Kaufering
Almanya

Schaan, 07.2015



Paolo Luccini
(Head of BA Quality and Process Management /
Business Area Electric Tools & Accessories)





Edward Przybylowicz
(Head of BU Measuring Systems / BU Measuring
Systems)

1 문서 관련 기재사항

1.1 기호 설명

1.1.1 경고사항

본 제품을 다루면서 발생할 수 있는 위험에 대한 경고사항. 다음과 같은 시그널 위드는 기호와 함께 사용됩니다.

	위험! 이 기호는 직접적인 위험을 표시합니다. 만약 지키지 않으면 심각한 부상을 당하거나 사망할 수도 있습니다.
	경고! 이 기호는 특별히 중요한 안전상의 주의사항을 표시합니다. 만약 지키지 않으면 심각한 부상을 당하거나 사망할 수도 있습니다.
	주의! 이 기호는 특별히 중요한 안전상의 주의사항을 표시합니다. 만약 지키지 않으면, 심각한 부상 또는 물적 손실을 입을 수 있습니다.

1.1.2 기호

다음과 같은 기호가 사용됩니다.

	사용하기 전에 사용설명서를 읽으십시오.
---	-----------------------

1.1.3 그림

본 지침에 나와 있는 그림은 원칙적으로 이해를 돕기 위한 것으로 실제 사양과 차이가 있을 수 있습니다.

2	본 문서의 첫 부분에 있는 그림에 숫자가 매겨져 있습니다. 이 숫자는 본 지침 첫 부분에 있는 해당 그림을 나타냅니다.
②	항목 번호는 그림 개요에서 사용됩니다. 제품 개요 단락에 나와 있는 기호 설명 번호는 상기 항목 번호를 나타냅니다.

1.2 본 문서에 대해

- ▶ 처음 이 제품을 사용하기 전에 본 사용설명서를 반드시 읽으십시오.
 - ▶ 이 사용설명서는 항상 기기와 함께 보관하십시오.
 - ▶ 기기를 다른 사람에게 양도할 때는 사용설명서도 반드시 함께 넘겨주십시오.
- 사전 고지 없이 변경될 수 있으며 내용상의 오류에 대해서는 책임지지 않습니다.

1.3 제품 정보

Hilti 제품은 전문가용으로 설계되어 있으며, 허가받은 자격을 갖춘 작업자만 조작, 정비 및 수리할 수 있습니다. 이 기술자는 발생할 수 있는 위험에 대해 특별 교육을 받은 상태여야 합니다. 교육을 받지 않은 사람이 제품을 부적절하게 취급하거나 규정에 맞지 않게 사용할 경우에는 기기와 그 보조기구에 의해 부상을 당할 위험이 있습니다.

- ▶ 형식 라벨에 있는 명칭 및 일련 번호를 다음과 같은 표에 옮기십시오.
- ▶ 대리점 또는 서비스 센터에 제품과 관련하여 문의할 경우 항상 상기 정보를 제시하십시오.

제품 제원

모델:	
세대:	02
일련 번호:	

2 안전

2.1 안전상의 주의사항

본 사용설명서의 각 장에 나와 있는 안전 지침 외에도 다음 사항들을 항상 엄격하게 준수해야 합니다.

2.1.1 규정에 맞는 사용

- ▶ 부상 위험을 방지하기 위해 Hilti 순정품 액세서리와 보조기기만을 사용하십시오.
- ▶ 공구를 변조하거나 개조해서는 절대로 안됩니다.
- ▶ 사용설명서에 있는 작동, 관리 및 유지보수에 대한 정보에 유의하십시오.
- ▶ 안전장치가 작동불능 상태가 되지 않도록 하고, 지침 및 경고 스티커를 제거하지 마십시오.

- ▶ 사용하기 전에 기기를 점검하십시오. 손상된 기기는 사용해서는 안됩니다. 손상된 기기는 Hilti 서비스 센터에서 수리하십시오.

2.1.2 적절한 작업환경

- ▶ 사다리에서 작업 시 불안정한 자세가 되지 않도록 주의하십시오. 안전한 작업자세가 되도록 하고, 항상 균형을 유지하십시오.
- ▶ 사다리에서 작업 시 불안정한 자세가 되지 않도록 주의하십시오. 안전한 작업자세가 되도록 하고, 항상 균형을 유지하십시오.
- ▶ 규정된 한계내에서만 기기를 사용하십시오.
- ▶ 화재위험 또는 폭발위험이 있는 곳에서 기기를 사용하지 마십시오.
- ▶ 운반 시 기기가 공구 박스에 안전하게 보관되었는지 및 손상 위험이 없는지에 유의하십시오.

2.1.3 전자기파 적합성(EMC)

- ▶ 기기가 관련 장치에 필요한 엄격한 요구사항을 충족하였음에도 불구하고 Hilti사는 강한 전자기파로 인해 기능장애 및 이로 인한 작동 오류의 가능성을 배제할 수 없습니다. 이러한 경우 또는 다른 불확실한 경우에는 테스트 측정을 실시해야 합니다. 또한 Hilti사는 다른 기기(예: 비행기의 내비게이션 시스템)에 장애를 일으키는 것을 배제할 수 없습니다.
- ▶ 기기를 임신부 또는 심박 조정이 사용자 근처에서 사용하지 마십시오.
- ▶ 기기를 절대 자기 자신 또는 근처에 있는 사람의 몸에 조준하지 마십시오. 기기를 다른 안테나 그리고/또는 다른 송신기와 함께 작동하지 마십시오.

2.1.4 일반적인 안전 지침

기계 관련 안전 지침

- ▶ 기기를 유의해서 관리하십시오. 가동 부위가 고착되지 않고 이상적으로 작동하는지 또는 파손 및 손상된 부품으로 인한 기기의 기능 장애가 없는지 확인하십시오. 손상되었을 경우, 기기를 사용하기 전에 손상된 부품을 수리하도록 하십시오.
- ▶ 기기를, 매우 추운 장소로부터 따뜻한 장소로 옮겼거나 그 반대로 따뜻한 장소에서 추운 장소로 옮겼을 경우에는 기기를 사용하기 전에 새 환경에 적응되도록 해야 합니다.
- ▶ 기기는 습기 유입을 방지하도록 설계되어 있으나 기기를 운반용 케이스에 보관하기 전에 잘 닦아서 기기가 건조함을 유지하도록 하십시오.
- ▶ 기기는 반드시 자격이 있는 전문 기술자에 의해 순정 대체부품만을 이용하여 수리해야 합니다. 이렇게 함으로써 기기의 안전성을 보장할 수 있습니다.

전기 관련 안전 지침

- ▶ 배터리가 단락되지 않도록 하십시오. 배터리를 삽입하기 전에 배터리 접점과 기기의 접점에 이물질이 없는지 확인하십시오. 배터리의 접점이 단락될 경우, 화재 위험, 폭발 위험 및 부식 위험이 있습니다.
- ▶ 배터리에 습기가 스며들지 않도록 주의하십시오. 습기가 유입될 경우 단락 또는 화학 반응을 초래하고 화상 또는 화재가 야기될 수 있습니다.
- ▶ 배터리를 충전기에 삽입하기 전에 배터리 외부 표면이 깨끗하고 건조한지 확인하십시오. 충전기의 사용설명서에 유의하십시오.
- ▶ 기기를 운송하거나 장시간 동안 보관할 경우 배터리를 꺼내십시오. 배터리를 다시 끼우기 전에 누설 및 손상 여부를 확인하십시오.
- ▶ 환경오염을 방지하기 위해 반드시 기기와 배터리를 해당 국가의 법규에 따라 폐기처리해야 합니다. 잘못을 경우에는 제조회사에 문의하십시오.
- ▶ 기기 작동 및 배터리 충전을 위해 충전어댑터 SI E30 또는 다른 제조사에서 권장하는 다른 충전기를 사용하십시오. 그렇지 않을 경우 기기를 손상시킬 위험이 있습니다. 특정한 형식의 배터리를 사용하도록 규정되어 있는 충전기에 다른 배터리를 사용할 경우 화재 발생의 위험이 있습니다.

배터리 기기의 올바른 사용방법

- ▶ 잘못 사용할 경우, 배터리로부터 전해액이 흘러나올 수 있습니다. 전해액을 직접 만지지 마십시오. 실수로 만졌을 경우, 물로 씻으십시오. 전해액이 눈에 들어간 경우, 물로 씻어내고 의사와 상담하십시오. 배터리로부터 흘러나온 전해액은 피부를 손상시킬 수 있고 화재를 발생시킬 수 있습니다.
- ▶ 배터리를 분해하거나 강한 압력 또는 75°C (167°F) 이상의 열을 가하거나 연소시켜서는 안됩니다. 그렇지 않을 경우 화재 및 폭발, 부식의 위험이 있습니다.
- ▶ 배터리를 고열 및 화염 근처에 두지 마십시오. 폭발의 위험이 있습니다.
- ▶ 각 기기에 허용된 배터리 외에 다른 종류를 사용하지 마십시오. 다른 배터리를 사용하거나, 다른 목적으로 배터리를 사용할 시에는 화재와 폭발의 위험이 있습니다.
- ▶ 손상된 배터리(예: 배터리에 균열, 부러진 부분이 있거나 접점이 휘었거나 뒤로 밀렸거나 당겨짐)는 어떠한 경우에도 사용하지 말고 충전하지 마십시오.

- ▶ 배터리를 사용하지 않을 경우 클립, 동전, 키, 못, 나사 및 다른 소형 금속 물질로부터 사용하지 않는 배터리를 멀리 떨어뜨려 놓으십시오. 배터리 또는 충전기 접점의 단락으로 인해 화재 및 불꽃이 발생할 수 있습니다.

사용자를 위한 주의사항

- ▶ 신중하게 작업하십시오. 작업에 정신을 집중하고 기기를 사용할 때 경솔하게 행동하지 마십시오. 피곤하거나 항정신성 약물, 술 또는 약물을 복용한 경우에는 기기를 사용하지 마십시오. 기기 사용 시 이에 유의하지 않을 경우 심각한 부상을 초래할 수 있습니다.
- ▶ 손잡이가 고정되어 있는지 확인하십시오.
- ▶ 스캐너의 경고 메시지 및 안내 메시지에 유의하십시오.

운송

- ▶ 리튬 이온 배터리의 운반, 보관 및 사용에 대한 특수 지침에 유의하십시오.

3 제품 설명

3.1 제품 개요 1

- | | |
|---------------------|-------------------|
| ① RFID 판독 유닛 | ⑧ 배터리 케이스 스크루 플러그 |
| ② 바코드-스캔-모듈 | ⑨ 손잡이의 배터리 케이스 커버 |
| ③ 카메라 | ⑩ 헤드폰 연결 소켓 |
| ④ ON/OFF/Standby 버튼 | ⑪ 우측 다기능 버튼 |
| ⑤ 좌측 다기능 버튼 | ⑫ 충전 케이블용 USB 소켓 |
| ⑥ 스캔-트리거 | ⑬ 손잡이 잠금 해제 |
| ⑦ 스캔-트리거를 포함한 손잡이 | |

3.2 화면장치 개요 2

- | | |
|-----------------|---------|
| ① 스캐너 배터리용 LED | ⑤ 리셋 버튼 |
| ② 휴대폰 네트워크용 LED | ⑦ 스캔 버튼 |
| ③ WLAN용 LED | ⑧ 홈 버튼 |
| ④ 터치 스크린 | ⑨ 뒤로 버튼 |
| ⑤ 메뉴 버튼 | ⑩ 검색 버튼 |

3.3 규정에 맞는 사용

기술된 제품은 스캐너입니다. 바코드 또는 RFID-태그로 표시되어 있는 작동 설비를 식별하고 관리하는 데 적합합니다.

3.4 소프트웨어 기능

본 스캐너는 안드로이드 운영 체제를 사용합니다. 작동은 원칙적으로 일반 휴대폰에서 알려진 안드로이드 표준에 따라 이루어집니다.

장치 기능은 앱을 통해 사용자에게 제공됩니다. Hilti에서 인증받지 않은 앱을 스캐너에 설치하지 않기를 권장합니다. 인증받지 않은 앱은 Hilti 고객 서비스를 통해 지원되지 않으며, 스캐너의 수리 또는 유지보수 작업 시 삭제됩니다.

본 스캐너는 Hilti ON!Track 시스템 솔루션 범위 내에서 사용하도록 규정되어 있습니다. 해당 앱을 사용하려면, 사용자 이름 및 패스워드가 필요합니다. Hilti ON!Track에 관한 보다 상세한 사항은 Hilti 판매회사에 문의하거나 또는 <http://ontrack.hilti.com>을 방문하십시오.

3.5 공급품목

스캐너 AI S1/4, 손잡이 AI E10, 스캐너용 배터리 AI E20, 손잡이용 배터리 AI E21, 충전어댑터 AI E30, 핸드 스트랩 PDA 60, 사용설명서.

해당 제품에 허용되는 예비 부품, 소모품 및 액세서리는 Hilti 서비스 센터 또는 www.hilti.com에서 확인할 수 있습니다.

3.6 배터리



지침

수명을 최대한으로 유지하려면 배터리를 실온에서 충전하십시오. 0 ~ 45°C 범위를 벗어난 온도에서 충전하는 일이 없도록 하십시오.

스캐너 배터리 및 손잡이 배터리에서 시스템에 전원을 공급합니다. 손잡이 배터리는 RFID-판독 유닛에만 전원을 공급합니다. 안드로이드에서 배터리 상태 표시 및 상태 LED는 스캐너 배터리 충전 상태만 표시합니다. 두 배터리는 함께 공급된 충전어댑터를 통해 충전됩니다. 배터리가 완전히 방전된 경우 충전 시간은 최대 10시간이 소요됩니다.

3.7 스캐너 배터리, 휴대폰 네트워크 및 WLAN 상태용 LED

3.7.1 스캐너 배터리

상태	의미
적색으로 점등	• 배터리 충전중
적색으로 깜박거림	• 스캐너 배터리의 충전상태 낮음

3.7.2 휴대폰 네트워크용 LED

상태	의미
청색 점등	• 네트워크/WLAN에 연결됨
LED 꺼짐	• 연결되지 않음

3.7.3 WLAN용 LED

상태	의미
청색 점등	• WLAN에 연결됨
LED 꺼짐	• 연결되지 않음

4 기술 제원

4.1 기기

표시기	4-인치-WVGA-TFT-LCD, 480 x 800 화소
운영 체제	안드로이드 기반
보호 등급	IEC 60529에 준하는 IP 54 먼지 및 수분 방지 기능
카메라	CMOS, 5.0 메가 픽셀, 자동 초점 및 플래시 기능
배터리 포함 무게	600g (21.2oz)
배터리 미포함 무게	230g (8.1oz)
바코드 스캐너	2D-이미지

4.2 RFID 판독 유닛

주파수 범위 (UHF ETSI)	865MHz ... 868MHz
주파수 범위 (UHF FCC)	902MHz ... 928MHz
작업 가능거리	0m ... 6m (0 ft ... 19 ft - 10 in)
HF-출력단자에서의 출력	최대 33 dBm (ERP)
프로토콜	EPC Class 1 Gen 2, ISO/IEC 18000-6C

4.3 전원

스캐너용 리튬 이온 배터리	3.7 V/2.26 Ah
손잡이용 리튬 이온 배터리	3.7 V/4.40 Ah
충전어댑터 전원	100...240 V/50...60 Hz
충전어댑터 출력 전압	5V
충전 전류	2A

4.4 연결 방식

WLAN	802.11a/b/g/n
블루투스	V2.1 EDR
GSM/GPRS/EDGE 휴대폰	<ul style="list-style-type: none">• 850MHz• 900MHz• 1,800MHz• 1,900MHz
UMTS/HSPA+ 휴대폰	<ul style="list-style-type: none">• 850MHz• 900MHz• 1,900MHz• 2,100MHz

4.5 작동 조건

작동 온도	0 °C ... 45 °C (32 °F ... 113 °F)
보관온도	-25 °C ... 60 °C (-13 °F ... 140 °F)
충전 도중 온도	0 °C ... 45 °C (32 °F ... 113 °F)
권장하는 배터리 보관 온도	-20 °C ... 20 °C (-4 °F ... 68 °F)

5 사용전 준비사항

5.1 설치

5.1.1 배터리 사용 3

1. 배터리 잠금장치를 여십시오.
2. 배터리를 삽입하십시오.
3. 배터리 잠금장치를 닫으십시오.

5.1.2 화면장치 및 손잡이 조립 4

1. 손잡이를 화면장치에 고정시킬 수 있도록 잠금 해제장치를 누르십시오.
2. 잠금 해제장치를 누른 상태에서 손잡이를 화면장치에 고정시키십시오.
3. 고리를 통해 핸드 스트랩을 당기십시오.
4. 보호용 호일을 제거하십시오.

5.1.3 화면장치에 SIM-카드 끼우기 5



지침

SIM-카드를 끼우는 작업은 휴대폰 네트워크에서 스캐너를 사용하는 경우에만 요구됩니다.

1. 손잡이를 분리하십시오.
2. 배터리 잠금장치를 여십시오.
3. 배터리를 분리하십시오.
4. SIM-카드를 끼우십시오.
5. 배터리를 삽입하십시오.
6. 배터리 잠금장치를 닫으십시오.
7. 손잡이를 장착하십시오.

5.2 켜기/끄기 및 스탠바이 모드

1. 스캐너를 켜려면 ON/OFF/Standby 버튼을 3초 간 누르십시오.
2. 스캐너가 켜져 있는 경우 끄려면 확인을 위한 대화상자가 표시될 때까지 ON/OFF/Standby 버튼을 누르고 있다가 해당 내용을 승인하십시오.

- 켜져 있는 상태에서 Standby 모드로 전환하려면 ON/OFF/Standby 버튼 또는 홈 버튼을 짧게 누르십시오.
- Standby 모드에서 켜진 상태로 전환하려면 ON/OFF/Standby 버튼을 짧게 누르십시오.

5.3 휴대폰 네트워크 설치



지침

스캐너를 휴대폰 네트워크에서 사용하려면, 휴대폰 서비스 제공업체에서 제공하는 SIM-카드가 있어야 합니다.

5.3.1 SIM-카드 설정



지침

통상적으로 설정에 필요한 정보는 SIM-카드에서 자동으로 판독되어, 사용자가 취해야 할 조치는 없습니다. 다른 경우 수동으로 설정하는 방법은 다음에 설명되어 있습니다.

- 시작 화면에서 '세팅'을 선택하십시오.
- '무선 & 네트워크'에서 메뉴 항목 '더보기 ...'를 선택하십시오.
- 메뉴 항목 '휴대폰 네트워크'를 선택하십시오.
- '데이터 활성화됨'에서 체크 표시를 설정하십시오.
- '액세스 포인트'를 선택하십시오.
- 옵션 메뉴를 불러오십시오.
- '새 APN'을 선택하십시오.
- 휴대폰 서비스 제공업체에서 제공하는 액세스 포인트명을 'APN' 영역에 기입하십시오.
- 설정 내역을 저장하십시오.

5.4 WLAN 설치

- 시작 화면에서 '세팅'을 선택하십시오.
- 'WLAN'을 선택하십시오.
 - ◀ 사용 가능한 네트워크가 표시됩니다.
- 네트워크를 선택하십시오.



지침

이미 설치된 WLAN 설정을 변경하고자 하는 경우, 옵션이 나타날 때까지 네트워크 기호를 터치하십시오.

- 연결 데이터를 입력하십시오.

5.5 배터리 충전

- 손잡이 및 스캐너를 연결하여 손잡이에서도 배터리가 충전되도록 하십시오.
- 화면장치에서 USB 단자의 커버를 여십시오.
- 충전어댑터의 USB-컨넥터를 USB 단자에 연결하십시오.
- 충전어댑터를 전원에 연결하십시오.
- 배터리가 완전히 충전되었으면, 충전어댑터를 전원 및 화면장치에서 분리하십시오.
- USB 단자의 커버를 닫으십시오.

5.6 소프트웨어 설치

기기가 인터넷에 연결되면, 기기에 지정된 Hiiti 애플리케이션의 최신 버전을 설치하도록 자동으로 제안됩니다. 화면의 상태표시줄에 해당 기호가 나타납니다. 2-3분 내에 나타나지 않을 경우, 다음과 같이 작업을 진행하십시오.

- ▶ 인터넷 연결 상태를 점검하십시오.
- ▶ 기기를 다시 시작하십시오.
- ▶ 필요한 경우 Hiiti 서비스센터에 문의하십시오.

6 관리와 유지보수

6.1 관리

6.1.1 청소 및 건조

- ▶ 기기를 깨끗하고 부드러운 천으로 청소하십시오. 필요 시 천에 순수 알코올 또는 물을 약간 묻혀 사용하십시오.



지침

청소할 때에는 알코올 또는 물만 사용하십시오. 다른 액체는 플라스틱 부품을 손상시킬 수 있습니다.

6.2 유지보수

- ▶ 안전하게 작동하기 위해서는 순정품 예비 부품 및 소모품만 사용하십시오. 해당 제품에 허용되는 예비 부품, 소모품 및 액세서리는 **Hilti** 서비스 센터 또는 www.hilti.com에서 확인할 수 있습니다.

7 운반 및 보관

7.1 운송



주의

부상위험! 결함이 있는 배터리는 부식을 유발하고 기기를 손상시킬 수 있습니다.

- ▶ 기기의 보관 및 운반 시 배터리를 제거하십시오.
- ▶ 장비를 운송 또는 발송할 경우, **Hilti** 포장박스 또는 동급의 포장박스를 사용하십시오.
- ▶ 운반할 때에는 스캐너에서 손잡이를 분리할 것을 권장합니다.

7.2 보관

- ▶ 기기를 습기가 있는 상태로 보관하지 마십시오.
- ▶ 기기를 보관하기 전에 항상 기기, 운반용 케이스 그리고 부속품을 청소하고 건조시키십시오.
- ▶ 습도가 너무 높은 경우 기기 작동 및 보관을 피하십시오. 이를 통해 수명이 연장됩니다.
- ▶ 보관할 때에는 스캐너에서 손잡이를 분리할 것을 권장합니다.
- ▶ 장기 보관 또는 장기 운송 후에는 기기를 사용하기 전에 기기가 제대로 작동하는지 점검하십시오.
- ▶ 기기 보관 시, 특히 온도가 심한 경우 및 기기를 자동차 내부에 보관할 경우에는 허용 온도한계값에 유의하십시오.

8 문제 발생 시 도움말

본 도표에 제시되어 있지 않거나 스스로 해결할 수 없는 문제가 발생한 경우 **Hilti Service**에 문의하십시오.

장애	예상되는 원인	해결책
스캐너가 시작되지 않음.	스캐너 그리고/또는 손잡이에 있는 배터리가 충분히 충전되지 않음.	<ul style="list-style-type: none">▶ 충전어댑터를 연결하십시오.▶ "배터리"를 참조하십시오 → 페이지 150.
잠깐 동안 작동된 후 배터리가 방전되었음.	배터리가 불량이거나 노후됨, 또는 최대 충전 사이클 수가 초과됨	<ul style="list-style-type: none">▶ 배터리를 교체하십시오.
스캐너가 반응하지 않음.	스캐너가 Standby 모드에 있거나 또는 꺼진 상태. 소프트웨어 오류.	<ul style="list-style-type: none">▶ ON/OFF/Standby 버튼을 짧게 누르십시오.▶ 리셋 버튼을 누른 상태에서 ON/OFF/Standby 버튼을 누르십시오.
스캐너에서 RFID 태그를 감지하지 못함.	RFID-태그가 손상됨. RFID-태그가 호환되지 않음.	<ul style="list-style-type: none">▶ RFID-태그를 교체하십시오.▶ Hilti에서 호환 가능한 태그를 사용하십시오.
스캐너에서 바코드를 감지하지 못함.	바코드 오염된 상태 또는 손상됨.	<ul style="list-style-type: none">▶ 바코드를 교체하십시오.
WLAN 연결되지 않음.	WLAN이 설치되지 않음.	<ul style="list-style-type: none">▶ WLAN을 설치하십시오. → 페이지 153

장애	예상되는 원인	해결책
WLAN 연결되지 않음.	수신되는 네트워크가 없음.	▶ 위치를 바꾸십시오.
휴대폰 네트워크에 연결되지 않았음.	SIM-카드가 끼워져 있지 않거나 또는 휴대폰 네트워크가 설치되지 않음.	▶ SIM-카드를 설정하십시오. → 페이지 153
	수신되는 네트워크가 없음.	▶ 위치를 바꾸십시오.

9 폐기

 **Hilti** 기기는 대부분 재사용이 가능한 소재로 제작되었습니다. 재활용을 위해 개별 부품을 분리하여 주십시오. **Hilti**는 대부분의 국가에서 재활용을 위해 노후기기를 수거해 갑니다. **Hilti** 고객 서비스센터 또는 판매 상담자에게 문의하십시오.

10 제조회사 보증

▶ 보증 조건에 관한 질문사항은 **Hilti** 파트너 지사에 문의하십시오.

11 FCC-지침 (미국에서 적용) / IC-지침 (캐나다에서 적용)



지침

이 기기는 테스트 당시, 등급 B 디지털 기기에 대한 FCC-규정 단락 15에 정의되어 있는 제한값을 준수하였습니다. 이 제한값은 주거 지역에서 설치시에 장애가 되는 간섭으로부터 충분히 보호하기 위해 설정되었습니다. 이러한 형식의 장치들은 고주파수를 사용하고 생성하며, 또한 이 고주파수를 방출할 수도 있습니다. 해당 지침에 따라 설치하고 조작하지 않을 경우, 이로 인해 라디오 수신에 장애를 일으킬 수 있습니다.

하지만 특정한 지점에 설치하는 경우, 장애가 일어나지 않는다는 것을 보장할 수는 없습니다. 이 기기가 라디오 또는 텔레비전 수신 장애의 원인이 될 경우(기기의 전원을 껐다가 다시 켜서 확인할 수 있음), 사용자는 다음과 같은 조치를 통해 장애를 제거할 수 있습니다.

- 수신 안테나를 다시 고정시키거나 위치를 옮깁니다.
- 기기와 리시버 사이의 간격을 넓힙니다.
- 기기를, 리시버가 연결된 회로와 다른 회로의 소켓에 연결합니다.
- 귀하의 딜러 또는 라디오/텔레비전 전문 기술자에게 연락



지침

Hilti사가 명시적으로 허용하지 않은 개조 또는 변경을 하면 기기를 사용하는 사용자의 권한이 제한될 수 있습니다.

본 장치는 FCC-규정의 단락 15 및 IC의 RSS-210 내용과 일치합니다.

작동을 위해서는 다음 두 가지 조건이 있습니다.

- 기기는 방해가 되는 전파를 발생시켜서는 안 된다.
- 기기는 원하지 않은 작동의 원인이 될 수 있는 간섭을 포함, 어떠한 방출 전파도 흡수하여야 한다.

12 EC-동일성 표시

제조회사

Hilti Aktiengesellschaft
Feldkircherstrasse 100
9494 Schaan
리히텐슈타인

폐사는 전적으로 책임을 지고 이 제품이 다음과 같은 기준과 규격에 일치함을 공표합니다.

명칭	스캐너
모델명	AI S1/4
세대	02
제작년도	2015

적용된 기준:

- 1999/5/EG
- 2004/108/EG (2016년 4월 19일까지)
- 2014/30/EU (2016년 4월 20일부터)
- 2006/66/EG
- 2006/95/EG (2016년 4월 19일까지)
- 2014/35/EU (2016년 4월 20일부터)
- 2011/65/EU

적용된 규격:

- EN ISO 12100
- EN 300 328-V1.8.1
- EN 300 440-2 V1.3.1
- EN 301 489-1 V1.9.2, EN 301 489-17 V2.1.1, EN 301 489-24 V1.5.1
- EN 302 208-2 V1.4.1

기술 문서 작성자:

- 전동 공구 허용
Hilti Entwicklungsgesellschaft mbH
Hiltistraße 6
86916 Kaufering
독일

Schaan, 07.2015



Paolo Luccini
(Head of BA Quality and Process Management /
Business Area Electric Tools & Accessories)



Edward Przybylowicz
(Head of BU Measuring Systems / BU Measuring
Systems)

1 文档信息

1.1 所用标志的说明

1.1.1 警告

警告是为了提醒您在使用此产品时会发生的危险。以下信号词与符号结合使用：



危险！ 用于让人们能够注意到会导致严重身体伤害或致命的迫近危险。



警告！ 用于让人们能够注意到可能会导致严重人身伤害或致命的潜在危险情形。



小心！ 用于提醒人们注意可能导致轻微人身伤害、设备损坏或其他财产损失的潜在危险情形。

1.1.2 符号

使用下列符号：



请在使用之前阅读操作说明。

1.1.3 图示

这些操作说明中的图示用于传达基本信息，可能与产品的实际版本不同。



本文档开始处的图示用这些数字编号；在本操作说明的文本中，这些数字指适用的图示。



元件参考号用于总览图中。在产品总览部分，编号显示在与这些元件参考号相关的图例中。

1.2 关于该文档

- ▶ 初次操作之前必须阅读操作说明。
- ▶ 请务必将本操作说明与设备存放在一起。
- ▶ 将设备交给他人时，请确保一并交付本操作说明。

变化和错误除外。

1.3 产品信息

Hilti 产品仅供用于专业用途，并且只能由经过授权和培训的人员操作、维护和保养。该人员必须了解可能遇到的任何特殊危险。不按照说明使用或由未经培训的人员不正确地使用本产品及其辅助设备可能会带来危险。

- ▶ 注意以下表格中铭牌上打印的名称和序列号。
- ▶ 与喜利得代表或喜利得维修中心联系以咨询有关产品的问题时，总是需要引用该信息：

产品信息

型号：	
分代号：	02
序列号：	

2 安全

2.1 安全说明

除了本操作说明各章节中列出的安全规则之外，还必须始终严格遵守以下规则。

2.1.1 预期用途

- ▶ 为了降低伤害风险，请仅使用 Hilti 原装配件和辅助设备。
- ▶ 不允许对设备进行改装。
- ▶ 请务必遵守操作说明中列出的有关操作、维护和保养的信息。
- ▶ 不得做出使安全装置无效的行为，并且不得除去安全信息和警告提示。
- ▶ 使用之前，检查设备的状态。设备损坏时，不要使用设备。如果设备损坏，请将其送至 Hilti 维修中心进行维修。

2.1.2 正确布置工作场所

- ▶ 当使用梯子进行工作时，应避免不利的身体位置。应确保以安全的站姿工作并一直保持身体平衡。
- ▶ 当使用梯子进行工作时，应避免不利的身体位置。应确保以安全的站姿工作并一直保持身体平衡。
- ▶ 使用设备时不要超过其规定的限值。
- ▶ 不要将设备用于存在火灾或爆炸危险的场合。
- ▶ 确保工具箱在运输过程中正确固定，并且不会带来人身伤害风险。

2.1.3 电磁兼容性

- ▶ 尽管该设备符合适用指令的严格要求，但 HiTi 不能完全排除强大的电磁辐射对设备造成干扰，从而可能导致不正确运行的可能性。在此类条件或在不确定条件下工作时，必须采用其他方法进行测量来检查精度。同样地，HiTi 也不能排除本设备干扰其它设备(例如飞机导航设备)的可能性。
- ▶ 不允许在孕妇或使用心脏起搏器的人员附近操作本设备。
- ▶ 切勿将本设备对准您自己或附近任何其它人员的身体。切勿与其他天线或其他发射器一起操作本设备。

2.1.4 一般安全规则

机械安全规则

- ▶ 仔细地维护本设备。检查是否存在运动部件失调或卡滞、部件断裂和任何其它可能影响设备工作的情况。如果损坏，则先修理设备，然后再使用。
- ▶ 在温暖与极冷环境之间来回移动设备时，应先使其适应新环境，然后再使用设备。
- ▶ 尽管本设备采取了防潮保护措施，但在每次放入工具箱之前都应将其擦干。
- ▶ 本设备只能由具备相应资格的修理人员使用原装备件进行维修。由此将确保保持设备的安全。

电气安全规则

- ▶ 避免使电池端子短路。插入电池前，先检查并确认电池和设备上的触点未沾有任何异物。如果电池端子短路，则存在火灾、爆炸和化学烧伤的危险。
- ▶ 不要使电池受潮。设备内部受潮可能导致短路和化学反应，从而导致皮肤灼伤或着火。
- ▶ 在将电池插入充电器之前，应确保电池外表面清洁且干燥。请遵守充电器的操作说明。
- ▶ 运输设备前或将其长时间存放前，取出电池。重新插入电池前，先检查电池是否有任何泄漏或损坏的迹象。
- ▶ 为了避免污染环境，必须按照当前适用的国家规定废弃处置本设备和电池。如不确定如何进行，请咨询制造商。
- ▶ 为了确保设备的运行以及为电池充电时，请仅使用 AI E30 充电适配器或制造商推荐的其它充电器。否则存在损坏设备的风险。适合某种类型电池的充电器如果被用于为另一类型电池充电，则可能会带来火灾危险。

小心地使用电池供电设备

- ▶ 如果持续滥用电池，则可能会造成液体从电池中喷射出来。注意避免接触该液体。如果意外接触到液体，应用水冲洗。若液体接触到眼睛，应立即用大量清水冲洗，并立即就医。接触到从电池中泄漏出来的液体会导致疼痛或灼伤。
- ▶ 不要分解、挤压或焚烧电池，不要将其暴露在高于 75 °C (167 °F) 的温度条件下。接触腐蚀性物质会带来火灾、爆炸或受伤危险。
- ▶ 不得将电池暴露在高温或明火环境下。会有爆炸危险。
- ▶ 请仅使用经认可与适用设备配套的电池型号。如果使用其它电池或将电池用于非指定用途，则会有火灾和爆炸危险。
- ▶ 切勿使用或尝试对损坏的电池(例如出现裂纹、部件断裂、触点弯曲或推入/拉出的电池)充电。
- ▶ 必须保持纸夹、硬币、钥匙、钉子、螺钉和可能导致电气触点短路的其它小金属物体远离不使用的电池以及远离电池充电器。电池或充电器的触点短路可能导致烧伤或引起火灾。

用户需满足的要求

- ▶ 保持警觉，注意您正在进行的工作，在操作设备时运用常识。当您感到疲劳或受到药物、酒精或医疗的影响时，不要使用本设备。操作本设备时，瞬间的分心都可能导致严重的人身伤害。
- ▶ 确保抓握单元可靠接合。
- ▶ 遵守扫描仪显示的所有警告和说明。

运输

- ▶ 遵守适用于锂离子电池运输、储存和使用的专用指南。

3 说明

3.1 产品概述 1

- | | |
|----------------|----------------|
| ① RFID 读取单元 | ⑧ 电池盒盖固定螺钉 |
| ② 条形码扫描仪模块 | ⑨ 抓握单元电池盒盖 |
| ③ 摄像头 | ⑩ 耳机插孔 |
| ④ “打开/关闭/待机”按钮 | ⑪ “右侧”多功能按钮 |
| ⑤ “左侧”多功能按钮 | ⑫ 充电电缆的 USB 插座 |
| ⑥ “扫描”触发器 | ⑬ 抓握单元释放按钮 |
| ⑦ 带扫描仪触发器的抓握单元 | |

3.2 屏幕单元概览 2

- | | |
|---------------|----------|
| ① 扫描仪电池状态 LED | ⑤ “复位”按钮 |
| ② 移动网络 LED | ⑦ “扫描”按钮 |
| ③ Wi-Fi LED | ⑧ “主页”按钮 |
| ④ 触摸屏 | ⑨ “返回”按钮 |
| ⑤ “菜单”按钮 | ⑩ “搜索”按钮 |

3.3 预期用途

所述的产品是扫描仪。它设计用于识别和管理用条形码或 RFID 标签标记的各种装备 (例如工具和设备)。

3.4 软件功能

本扫描仪使用 Android 操作系统。操作基本上按照常规智能手机上执行的熟悉的 Android 标准。设备的功能以应用程序的形式提供给用户。强烈建议不要在本扫描仪上安装未经 Hilti 认证的应用程序。这类应用程序不被 Hilti 客户服务部门支持，在执行维护或维修时将从设备中删除。

本扫描仪设计用于与 Hilti ON!Track 系统解决方案一起使用。为了能够使用相应的应用程序，需要一个用户名和密码。如需有关 Hilti ON!Track 的更多详细信息，请与您当地的 Hilti 销售机构联系或访问 <http://ontrack.hilti.com>。

3.5 供货提供的部件：

AI S1/4 扫描仪、AI E10 抓握单元、AI E20 扫描仪电池、AI E21 抓握单元电池、AI E30 充电适配器、PDA 60 腕带、操作说明。

喜利得所推荐的和产品配套的备件、消耗品和附件可到您当地的 Hilti 中心购买或通过网址 www.hilti.com 在线订购。

3.6 电池



-注意-

为了确保最长电池寿命，在室温下为电池充电。避免在 0 - 45 °C 范围之外的温度下为电池充电。

系统由扫描仪中的一块电池和抓握单元中的一块电池供电。抓握单元中的电池仅为 RFID 读取单元供电。Android 系统中的电池状态指示灯和状态 LED 仅指示扫描仪电池的状态。使用提供的充电适配器为两块电池一起充电。当两块电池的电量完全耗尽后，充电可能需要长达 10 小时的时间。

3.7 扫描仪电池状态 LED、移动网络 LED 和 Wi-Fi LED

3.7.1 扫描仪电池

状态	含义
呈红色亮起	• 电池正在充电
红灯闪烁	• 扫描仪电池荷电状态低

3.7.2 移动网络 LED

状态	含义
以蓝光亮起	• 连接至网络/Wi-Fi
LED 熄灭	• 未连接

3.7.3 Wi-Fi LED

状态	含义
以蓝光亮起	<ul style="list-style-type: none">• 连接至 Wi-Fi
LED 熄灭	<ul style="list-style-type: none">• 未连接

4 技术数据

4.1 设备

显示屏	4 英寸 WVGA TFT LCD, 480 x 800 像素
操作系统	基于 Android
保护等级	IP 54 防尘和防水保护 (根据 IEC 60529 标准)
摄像头	CMOS, 500 万像素, 自动对焦和闪光灯
带电池的重量	600 g (21.2 oz)
带电池的净重	230 g (8.1 oz)
条形码扫描仪	二维成像仪

4.2 RFID 读取单元

频率范围 (UHF ETSI)	865 MHz ... 868 MHz
频率范围 (UHF FCC)	902 MHz ... 928 MHz
范围	0 m ... 6 m (0 ft ... 19 ft - 10 in)
高频输出功率	可达 33 dBm (ERP)
协议	EPC 1 级第 2 代, ISO/IEC 18000-6C

4.3 电源

扫描仪的锂离子电池	3.7 V/2.26 Ah
抓握单元的锂离子电池	3.7 V/4.40 Ah
充电适配器电源	100 - 240 V/50 - 60 Hz
充电适配器输出电压	5 V
充电电流	2 A

4.4 连接类型

Wi-Fi	802.11a/b/g/n
蓝牙	V2.1 EDR
GSM/GPRS/EDGE 移动通信	<ul style="list-style-type: none">• 850 MHz• 900 MHz• 1,800 MHz• 1,900 MHz
UMTS/HSPA+ 移动通信	<ul style="list-style-type: none">• 850 MHz• 900 MHz• 1,900 MHz• 2,100 MHz

4.5 环境条件

工作温度	0 °C ... 45 °C (32 °F ... 113 °F)
存放温度	-25 °C ... 60 °C (-13 °F ... 140 °F)
充电期间的温度	0 °C ... 45 °C (32 °F ... 113 °F)
推荐的电池储存温度	-20 °C ... 20 °C (-4 °F ... 68 °F)

5 在使用之前

5.1 装配

5.1.1 插入电池

1. 打开电池释放锁扣。
2. 插入电池。
3. 闭合电池释放锁扣。

5.1.2 装配屏幕单元和抓握单元

1. 先按下释放按钮，然后再接合抓握单元与屏幕单元。
2. 在按住释放按钮的同时使抓握单元与屏幕单元接合。
3. 拉动腕带穿过环。
4. 撕下保护膜。

5.1.3 将 SIM 卡插入屏幕单元中



-注意-

只有要在移动网络中使用本扫描仪时，才需要插入 SIM 卡。

1. 拆下抓握单元。
2. 打开电池释放锁扣。
3. 拆下电池。
4. 插入 SIM 卡。
5. 插入电池。
6. 闭合电池释放锁扣。
7. 安装抓握单元。

5.2 打开/关闭以及切换至待机模式

1. 要打开扫描仪，将“打开/关闭/待机”按钮按住 3 秒。
2. 要关闭处于打开状态的扫描仪，按住“打开/关闭/待机”按钮，直到显示屏上请求确认，然后确认该操作。
3. 要从打开状态切换至待机模式，短按“打开/关闭/待机”按钮或按下“主页”按钮。
4. 要从待机模式切换至打开状态，按下“打开/关闭/待机”按钮。

5.3 建立移动网络连接



-注意-

如果要在移动网络中使用本扫描仪，则需要一张 SIM 卡。SIM 卡可从移动网络提供商处获得。

5.3.1 配置 SIM 卡



-注意-

通常，可从 SIM 卡自动读取所需的配置信息。在这种情况下，不需要用户输入内容。在其它情况下应遵守的手动配置步骤如下所述。

1. 在开始屏幕上选择‘设置’。

2. 从‘无线和网络’菜单中选择‘更多...’。
3. 从菜单中选择‘移动网络’。
4. 勾选‘数据启用’处的方框。
5. 选择‘接入点名称’。
6. 打开“Options”(选项)菜单。
7. 选择‘新建 APN’。
8. 在‘APN’字段中输入移动网络提供商为您提供的接入点名称。
9. 保存设置。

5.4 Wi-Fi 设置

1. 在开始屏幕上选择‘设置’。
2. 选择‘Wi-Fi’。
 - ◀ 此时将显示可用网络。
3. 选择您的网络。



-注意-

若要更改已经设置的 Wi-Fi 连接的设置，请按住网络符号，直到出现选项。

4. 输入连接的识别数据。

5.5 为电池充电

1. 将把握单元连接至扫描仪，从而也为把握单元中的电池充电。
2. 打开屏幕单元 USB 插座上的盖。
3. 将充电适配器的 USB 插头连接至 USB 插座。
4. 将充电适配器连接至电源。
5. 当电池充满电时，断开充电适配器与电源和屏幕单元的连接。
6. 关闭 USB 插座上的盖。

5.6 安装软件

将设备连接至互联网后，将立即自动提示为设备安装最新版本的 Hilti 应用程序。屏幕上的状态栏中将出现相应的符号。如果在 2 - 3 分钟内未出现上述情况，请如下所述进行操作：

- ▶ 检查互联网连接。
- ▶ 重新启动设备。
- ▶ 必要时与 Hilti 维修中心联系。

6 维护和保养

6.1 保养

6.1.1 清洁和干燥

- ▶ 用干净的软布清洁设备。必要时可用纯酒精或少量清水略微润湿软布。



-注意-

请仅使用酒精或水进行清洁。其它液体可能会损坏塑料件。

6.2 维护

- ▶ 为确保安全和可靠的操作，仅限使用喜利得原装备件和消耗品。喜利得所推荐的和产品配套的备件、消耗品和附件可到您当地的 Hilti 中心购买或通过网址在线订购。www.hilti.com。

7 运输和存放

7.1 运输



-小心-

人身伤害的危险！电池有故障可能导致化学灼伤（接触到腐蚀性物质）和设备损坏。

- ▶ 存放或运输设备前，先取出电池。

- ▶ 请使用 Hilti 包装或同等质量的包装来运输或装运您的设备。

- ▶ 运输设备前，建议从扫描仪上分离抓握单元。

7.2 存放

- ▶ 存放设备时，必须确保其干燥。
- ▶ 存放前，先对本设备及其工具箱和配件进行清洁和干燥。
- ▶ 避免在设备暴露于高空气湿度条件下时操作和存放设备。由此可延长预期寿命。
- ▶ 存放设备前，建议从扫描仪上分离抓握单元。
- ▶ 长时间存放或运输后，先检查设备是否正常运行，然后再使用。
- ▶ 当存放设备时，应遵循相关的温度限制。这在极端温度条件下以及将设备放在机动车辆内时尤为重要。

8 故障排除

如果您遇到的问题未在该表中列出或您无法自行解决问题，请联系 **Hilti Service**。

故障	可能原因	解决方案
扫描仪无法启动。	扫描仪和/或抓握单元中的电池充电不足。	<ul style="list-style-type: none"> ▶ 连接充电适配器。 ▶ 参见“电池”→ 页码 159。
短时间使用后，电池电量耗尽。	电池太旧或有故障，或已超出充电循环的最大次数。	<ul style="list-style-type: none"> ▶ 更换电池。
扫描仪无反应。	扫描仪处于待机模式或关闭。 软件错误。	<ul style="list-style-type: none"> ▶ 短按“打开/关闭/待机”按钮。 ▶ 按住“复位”按钮，然后按下“打开/关闭/待机”按钮。
扫描仪未采集到任何 RFID 标签。	RFID 标签损坏。 RFID 标签不兼容。	<ul style="list-style-type: none"> ▶ 更换 RFID 标签。 ▶ 使用 Hilti 提供的兼容标签。
扫描仪未采集到任何条形码。	条形码脏污或损坏。	<ul style="list-style-type: none"> ▶ 更换条形码。
无 Wi-Fi 连接。	未设置 Wi-Fi。 无网络接收。	<ul style="list-style-type: none"> ▶ 配置 Wi-Fi 设置。→ 页码 162 ▶ 改变您的位置。
未连接至移动网络。	未插入 SIM 卡或未设置移动网络。 无网络接收。	<ul style="list-style-type: none"> ▶ 配置 SIM 卡。→ 页码 161 ▶ 改变您的位置。

9 废弃处置

 大部分用于 Hilti 工具和设备生产的材料是可回收利用的。在可以回收之前，必须正确分离材料。在很多国家，您的旧工具、机器或设备可送至 Hilti 进行回收。敬请联系 Hilti 服务部门或您的喜利得公司代表获得更多信息。

10 制造商保修

- ▶ 如果您有保修条件方面的问题，请联系您当地的 Hilti 公司代表。

11 FCC 声明 (适用于美国)/IC 声明 (适用于加拿大)



-注意-

本设备已经按照 FCC 规则第 15 部分的要求经过测试，并被证明符合 B 类数字设备的限制。这些限制规定用于针对在住宅建筑中因使用此类设备而可能造成的有害干扰提供合理的保护。本设备会产生、使用和辐射射频能量，如果不按照说明安装和使用，则可能对无线电通信产生干扰。

但无论如何，仍无法完全保证这种干扰不会在某一特定条件下发生。如果本设备确实对无线电或电视接收产生有害干扰（可通过关闭和打开本设备进行确认），则用户可以尝试通过以下措施消除干扰：

- 重新调整或重新定位接收天线。
- 增加本设备与接收装置（无线电或电视等）之间的距离。
- 将设备连接至接收装置所在电路以外其它电路上的电源插座。
- 向经销商或有经验的无线电/电视技术人员咨询以寻求帮助。



-注意-

未经 Hilti 明确批准的改变或改装可能会限制用户操作本设备的权利。

本设备符合 FCC 规则第 15 部分以及 IC 规则 RSS-210 标准的要求。
工具的操作必须满足以下两个条件：

- 本设备不会产生有害干扰。
- 本设备必须吸收任何接收到的干扰，包括可能会引起非期望操作的干扰。

12 EC 符合性声明

制造商

Hilti Aktiengesellschaft
Feldkircherstrasse 100
9494 Schaan
列支敦士登

按照我们单方面的责任，我们声明本产品符合下列指令和标准。

名称 扫描仪

型号名称 AI S1/4

分代号 02

设计年份 2015

适用指令：

- 1999/5/EC
- 2004/108/EC (截至 2016 年 4 月 19 日)
- 2014/30/EU (截至 2016 年 4 月 20 日)
- 2006/66/EC
- 2006/95/EC (截至 2016 年 4 月 19 日)
- 2014/35/EU (截至 2016 年 4 月 20 日)
- 2011/65/EU

适用标准：

- EN ISO 12100
- EN 300 328-V1.8.1
- EN 300 440-2 V1.3.1
- EN 301 489-1 V1.9.2, EN 301 489-17 V2.1.1, EN 301 489-24 V1.5.1
- EN 302 208-2 V1.4.1

技术文件归档：

- 电动工具审批部门
Hilti Entwicklungsgesellschaft mbH
Hiltistraße 6
86916 Kaufering
德国

Schaan, 07.2015



Paolo Luccini
(质量与流程管理业务部门/电动工具和配件业务部门
负责人)



Edward Przybylowicz
(BU Measuring Systems 负责人/BU Measuring
Systems)



Hilti Corporation

LI-9494 Schaan

Tel.: +423/234 21 11

Fax: +423/234 29 65

www.hilti.com



2088869