

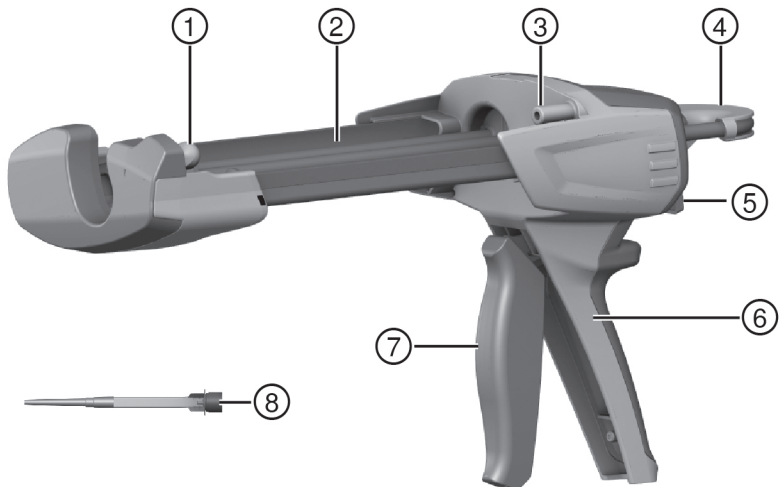

| | |
|-------------|-----|
| Deutsch | 1 |
| English | 7 |
| Nederlands | 13 |
| Français | 19 |
| Español | 25 |
| Português | 31 |
| Italiano | 37 |
| Dansk | 43 |
| Svenska | 48 |
| Norsk | 53 |
| Suomi | 58 |
| Eesti | 63 |
| Latviešu | 68 |
| Lietuvių | 74 |
| Polski | 79 |
| Česky | 85 |
| Slovenčina | 90 |
| Magyar | 96 |
| Slovenščina | 102 |
| Hrvatski | 107 |
| Русский | 112 |
| Українська | 118 |
| Қазақ | 124 |
| Български | 130 |
| Română | 136 |
| Ελληνικά | 142 |
| Türkçe | 148 |
| عربي | 153 |
| 日本語 | 159 |
| 한국어 | 165 |
| 繁體中文 | 170 |
| 中文 | 175 |

HDM 330
HDM 500



HDM 330



HDM 500

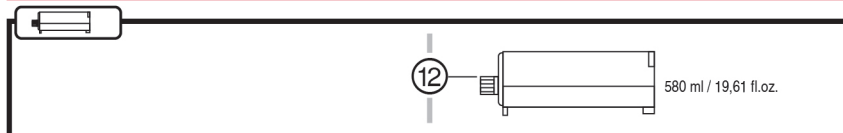
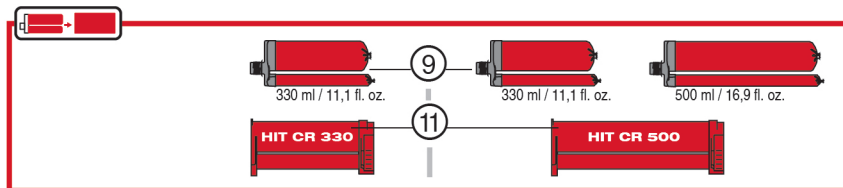
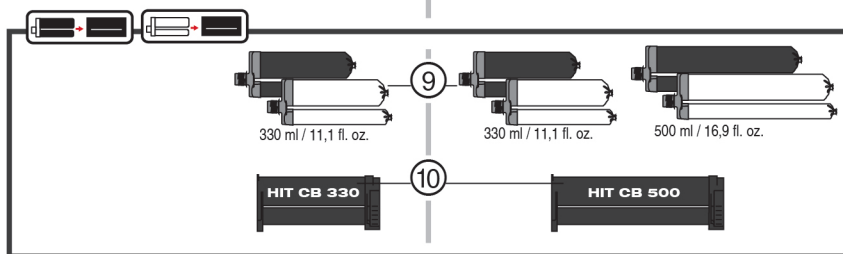

2

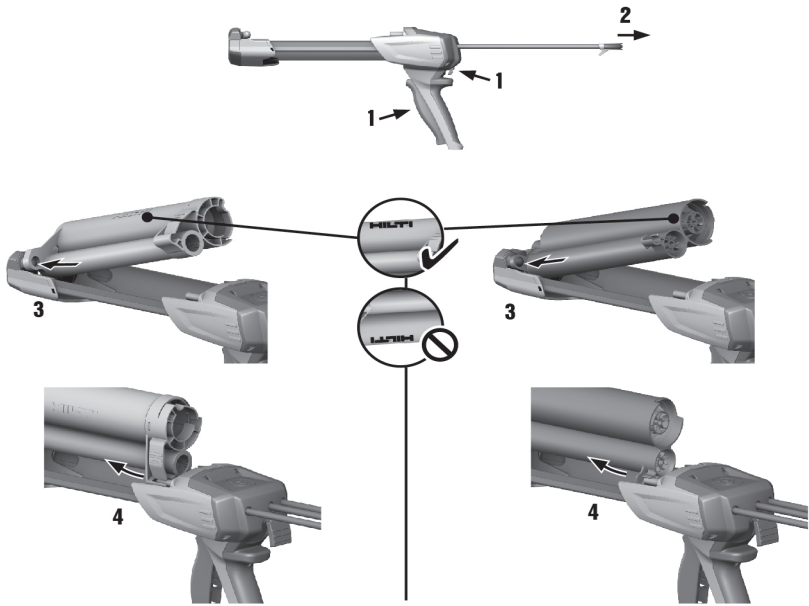

3

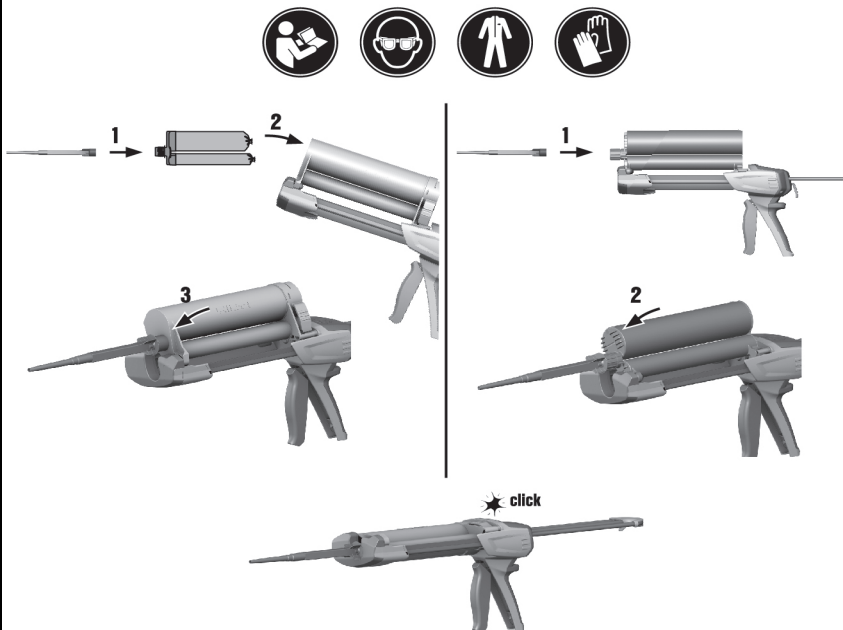

4

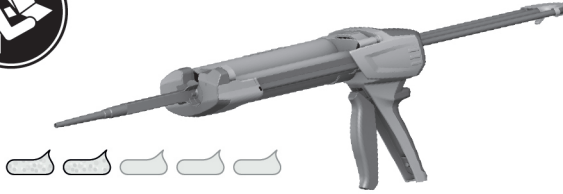

5

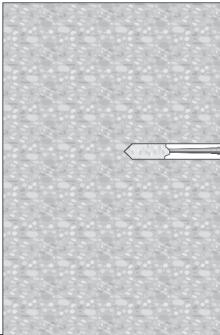

6

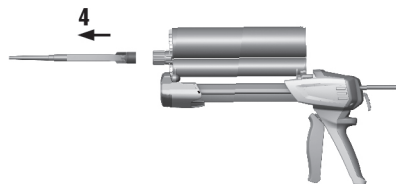
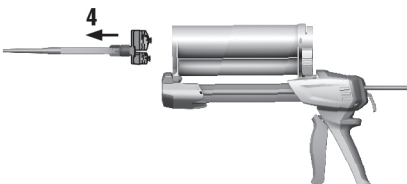
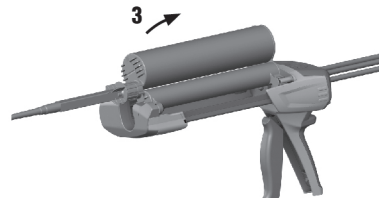
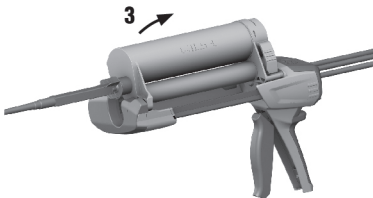
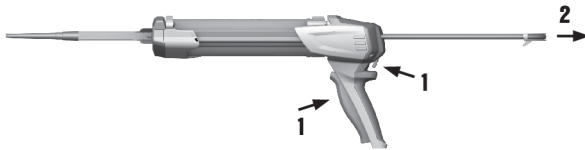

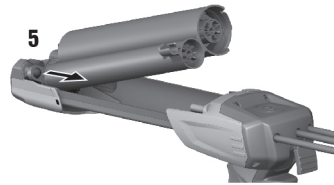
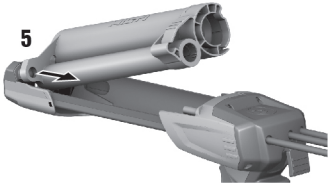
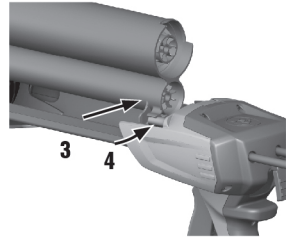
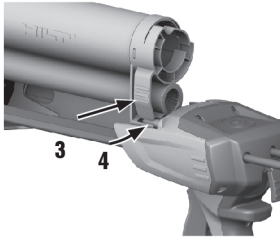
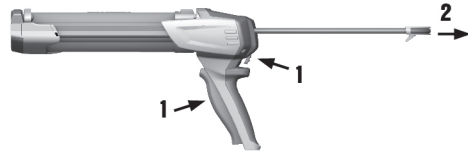

HDM 330

HDM 500

| | | |
|----|---|-----|
| de | Original-Bedienungsanleitung | 1 |
| en | Original operating instructions | 7 |
| nl | Originele handleiding | 13 |
| fr | Mode d'emploi original | 19 |
| es | Manual de instrucciones original | 25 |
| pt | Manual de instruções original | 31 |
| it | Istruzioni originali | 37 |
| da | Original brugsanvisning | 43 |
| sv | Originalbruksanvisning | 48 |
| no | Original bruksanvisning | 53 |
| fi | Alkuperäiset ohjeet | 58 |
| et | Algupärane kasutusjuhend | 63 |
| lv | Originālā lietošanas instrukcija | 68 |
| lt | Originali naudojimo instrukcija | 74 |
| pl | Oryginalna instrukcja obsługi | 79 |
| cs | Originální návod k obsluze | 85 |
| sk | Originálny návod na obsluhu | 90 |
| hu | Eredeti használati utasítás | 96 |
| sl | Originalna navodila za uporabo | 102 |
| hr | Originalne upute za uporabu | 107 |
| ru | Оригинальное руководство по эксплуатации | 112 |
| uk | Оригінальна інструкція з експлуатації | 118 |
| kk | Түпнұсқа пайдалану бойынша нұсқаулық | 124 |
| bg | Оригинално Ръководство за експлоатация | 130 |
| ro | Manual de utilizare original | 136 |
| el | Μετάφραση οδηγιών χρήσης από το πρωτότυπο | 142 |
| tr | Orijinal kullanım kılavuzu | 148 |
| ar | دليل الاستعمال الأصلي | 153 |
| ja | オリジナル取扱説明書 | 159 |
| ko | 오리지널 사용 설명서 | 165 |
| zh | 原始操作說明 | 170 |
| cn | 原版操作说明 | 175 |

1 Angaben zur Dokumentation



1.1 Zu dieser Dokumentation

- Lesen Sie vor Inbetriebnahme diese Dokumentation durch. Dies ist Voraussetzung für sicheres Arbeiten und störungsfreie Handhabung.
- Beachten Sie die Sicherheits- und Warnhinweise in dieser Dokumentation und auf dem Produkt.
- Bewahren Sie die Bedienungsanleitung immer am Produkt auf und geben Sie es nur mit dieser Anleitung an andere Personen weiter.

1.2 Zeichenerklärung



1.2.1 Warnhinweise

Warnhinweise warnen vor Gefahren im Umgang mit dem Produkt. Folgende Signalwörter werden in Kombination mit einem Symbol verwendet:

| | |
|---|---|
|  | GEFAHR! Für eine unmittelbar drohende Gefahr, die zu schweren Körperverletzungen oder zum Tod führt. |
|  | WARNUNG! Für eine möglicherweise drohende Gefahr, die zu schweren Körperverletzungen oder zum Tod führen kann. |
|  | VORSICHT! Für eine möglicherweise gefährliche Situation, die zu leichten Körperverletzungen oder zu Sachschäden führen kann. |





1.2.2 Symbole in der Dokumentation

Folgende Symbole werden in dieser Dokumentation verwendet:

| | |
|---|---|
|  | Vor Benutzung Bedienungsanleitung lesen |
|  | Anwendungshinweise und andere nützliche Informationen |

1.2.3 Symbole in Abbildungen



Folgende Symbole werden in Abbildungen verwendet:

| | |
|--|--|
|  | Diese Zahlen verweisen auf die jeweilige Abbildung am Anfang dieser Anleitung. |
|  | Die Nummerierung gibt eine Abfolge der Arbeitsschritte im Bild wieder und kann von den Arbeitsschritten im Text abweichen. |
|  | Positionsnummern werden in der Abbildung Übersicht verwendet und verweisen auf die Nummern der Legende im Abschnitt Produktübersicht . |
|  | Dieses Zeichen soll ihre besondere Aufmerksamkeit beim Umgang mit dem Produkt wecken. |

1.3 Symbole in der Dokumentation



1.3.1 Symbole

Folgende Symbole werden in dieser Dokumentation verwendet:

| | |
|---|---|
|  | Nationales Abfallverwertungssystem |
|  | Tragen Sie während der Arbeit mit dem Gerät Schutzkleidung. |

1.3.2 Zeichenerklärung

Folgende Symbole werden am Produkt verwendet:

| | |
|---|--|
|  | Tragen Sie während der Arbeit mit dem Gerät eine Schutzbrille. |
|  | Tragen Sie während der Arbeit mit dem Gerät schutzhandschuhe. |

2 Sicherheit

2.1 Produktinformationen

Hilti Produkte sind für den professionellen Benutzer bestimmt und dürfen nur von autorisiertem, eingewiesenen Personal bedient, gewartet und instand gehalten werden. Dieses Personal muss speziell über die auftretenden Gefahren unterrichtet sein. Vom Produkt und seinen Hilfsmitteln können Gefahren ausgehen, wenn sie von unausgebildetem Personal unsachgemäß behandelt oder nicht bestimmungsgemäß verwendet werden. Typenbezeichnung und Seriennummer sind auf dem Typenschild angegeben.

- ▶ Übertragen Sie die Seriennummer in die nachfolgende Tabelle. Die Produktangaben benötigen Sie bei Anfragen an unsere Vertretung oder Servicestelle.

Produktangaben

| | |
|---------------|-------------------|
| Typ: | HDM 500 HDM 330 |
| Generation: | 01 |
| Seriennummer: | |

2.2 Sicherheitshinweise

ACHTUNG! Sämtliche Anweisungen sind zu lesen.

Befolgen Sie diese Sicherheitshinweise.

Arbeitsplatz

- ▶ Sorgen Sie für eine gute Belüftung des Arbeitsplatzes.
- ▶ Sorgen Sie für eine gute Beleuchtung des Arbeitsbereichs.
- ▶ Halten Sie Ihren Arbeitsbereich sauber und gut beleuchtet. Unordnung oder unbeleuchtete Arbeitsbereiche können zu Unfällen führen.
- ▶ Halten Sie Kinder und andere Personen während der Benutzung des Auspressgerätes fern. Bei Ablenkung können Sie die Kontrolle über das Gerät verlieren.

Sicherheit von Personen

- ▶ Seien Sie aufmerksam, achten Sie darauf, was Sie tun, und gehen Sie mit Vernunft an die Arbeit mit dem Gerät.
- ▶ Benutzen Sie das Auspressgerät nicht, wenn Sie müde sind oder unter dem Einfluss von Drogen, Alkohol oder Medikamenten stehen. Ein Moment der Unachtsamkeit beim Gebrauch des Gerätes kann zu ernsthaften Verletzungen führen.
- ▶ Benutzen Sie, um Verletzungsgefahren zu vermeiden, nur original **Hilti** Zubehör und Werkzeuge.

Sorgfältiger Umgang und Gebrauch

- ▶ Manipulationen oder Veränderungen am Gerät sind nicht erlaubt.
- ▶ Betreiben Sie das Auspressgerät nur bestimmungsgemäß und in einwandfreiem Zustand.
- ▶ Verwenden Sie nur Kassetten, die für das Auspressgerät zugelassen sind.
- ▶ Verwenden Sie keine beschädigten Kassetten/Foliengebände.
- ▶ Das Auspressgerät, die Halterung zur Aufnahme der Kassetten, die Vorschubstangen mit Druckstücken sowie die Kassetten müssen frei von Verunreinigungen sein.
- ▶ Pflegen Sie das Auspressgerät mit Sorgfalt. Kontrollieren Sie, ob bewegliche Geräteteile einwandfrei funktionieren und nicht klemmen, ob Teile gebrochen oder so beschädigt sind, dass die Funktion des Gerätes beeinträchtigt ist.
- ▶ Verwenden Sie Auspressgerät und Zubehör entsprechend diesen Anweisungen und so, wie es für diesen speziellen Gerätetyp vorgeschrieben ist. Berücksichtigen Sie dabei die Arbeitsbedingungen und die auszuführende Tätigkeit.
- ▶ Das Auspressgerät darf nicht geöffnet werden. Reparaturen dürfen nur durch den **Hilti** Service ausgeführt werden.

Persönliche Schutzausrüstung

- ▶ Tragen Sie während des Einsatzes des Auspressgerätes persönliche Schutzausrüstung: Dichtschließende Schutzbrille/Gesichtsschutz, Schutzhandschuhe und Schutzkleidung. Das Tragen persönlicher Schutzausrüstung verringert das Risiko von Verletzungen.
- ▶ Personen, die sich in der Nähe aufhalten, müssen während des Einsatzes des Auspressgerätes persönliche Schutzausrüstung tragen.

3 Beschreibung

3.1 Gerätebauteile und Bedienelemente 1

- | | | | |
|---|--|---|--|
| ① | Vorderer Lagerzapfen zum Einbau der Kassette | ④ | Parallele Vorschubstangen mit Griff |
| ② | Halterung zur Aufnahme der Kassette | ⑤ | Entriegelungstaste |
| ③ | Hinterer Lagerzapfen zum Einbau der Kassette | ⑥ | Handgriff |
| | | ⑦ | Betätigungshebel zum Auspressen und Dosieren |

Zubehör

- | | | | |
|---|------------------|---|--------------|
| ⑧ | Statikmischer | ⑪ | Kassette rot |
| ⑨ | Foliengebinde | ⑫ | Kartusche |
| ⑩ | Kassette schwarz | | |

3.2 Bestimmungsgemäße Verwendung

Das HDM ist ein mechanisches Auspressgerät.

Das Auspressgerät ist dazu bestimmt, **Hilti** Foliengebinde zu entleeren und deren Inhalte zu dosieren.

HDM 330

Das **Hilti** HDM 330 ist ausschließlich bestimmt zur Verwendung von **Hilti** Kassetten HIT CB 330 oder HIT CR 330 und **Hilti** Foliengebinden mit 330 ml (11.1 fl.oz).

HDM 500

Das **Hilti** HDM 500 ist ausschließlich bestimmt zur Verwendung von **Hilti** Kassetten HIT CB 500 oder HIT CR 500 und **Hilti** Foliengebinden mit 500 ml (16.9 fl.oz) oder 330 ml (11.1 fl.oz) sowie von Kartuschen mit 580 ml (19.61 fl. oz.) Inhalt.

3.3 Lieferumfang

Auspressgerät, Bedienungsanleitung.

4 Bedienung

4.1 Beachten Sie sämtliche Sicherheitshinweise und Gebrauchsanleitungen.



WARNUNG

Gefahr durch Chemikalien Unsachgemäßer Gebrauch kann zu Verletzungen führen.

- ▶ Beachten Sie vor der Anwendung das Sicherheitsdatenblatt des Produktes, die Hinweise auf der Verpackung und die Gebrauchsanleitung des Foliengebindes.

4.2 Kassette/Kartusche auswählen und einlegen 2



VORSICHT

Klemmgefahr Hände können beim unachtsamen Einschwenken der Kassette eingeklemmt werden.

- ▶ Halten Sie die Hände beim Einschwenken der Kassette nicht im Bereich der Kassettenaufnahme.



VORSICHT

Verletzungsgefahr Gefahr durch Chemikalien.

- ▶ Prüfen Sie die Kassette auf Beschädigungen oder Verschmutzungen. Beide Kolben müssen sich in der Kassette leichtgängig und vollständig vor und zurück bewegen lassen. **Ersetzen Sie beschädigte und/oder stark verschmutzte Kassetten.**

- ▶ Wählen Sie je nach Farbe des Foliengebindes die passende Kassette aus.



Hinweis

SCHWARZE Kassette: SCHWARZES oder WEISSES Foliengebinde
ROTE Kassette: ROTES Foliengebinde

4.3 Foliengebinde in Kassette einlegen 3



Hinweis

Befolgen Sie die Gebrauchsanweisung der Foliengebinde.

- ▶ Legen Sie das Foliengebinde in die Kassette ein.

4.4 Mörtelvorlauf verwerfen 4



WARNUNG

Verletzungsgefahr Gefahr durch Chemikalien.

- ▶ Richten Sie das Auspressgerät nicht gegen sich oder andere Personen. Unsachgemäßer Gebrauch kann zu Verletzungen führen.



WARNUNG

Verletzungsgefahr Gefahr durch Chemikalien.

- ▶ Beginnen Sie mit dem Dosieren nur mit aufgeschraubtem Statikmischer. Unsachgemäßer Gebrauch kann zu Verletzungen führen.



Hinweis

Der Vorlauf sollte nach jedem Wechsel des Statikmischeres verworfen werden.

Der am Anfang austretende Mörtel ist für die Anwendung nicht geeignet.

1. Ziehen Sie den Betätigungshebel wiederholt zum Handgriff, bis das Gebinde öffnet und Masse am Statikmischer austritt.
2. Ziehen Sie für einen Hub den Betätigungshebel bis zum Handgriff.
 - ◀ 1 = 1 Hub (ca. 5 ml)
 - ◀ 15 = 1 Hub (ca. 75 ml)
3. Nach der vorgeschriebenen Anzahl von Hügen drücken Sie die Entriegelungstaste.
4. Verwerfen Sie den Mörtelvorlauf.
 - ◀ Das Auspressgerät ist jetzt bereit zum Dosieren von gebrauchsfertigem Mörtel.

4.5 Dosierung 5



VORSICHT

Verletzungsgefahr Gefahr durch Chemikalien.

- ▶ Beim Mischerwechsel darf das Auspressgerät/Foliengebinde nicht unter Druck stehen.



Hinweis

Entnehmen Sie die weiteren Arbeitsschritte zur Anwendung des Mörtels der Gebrauchsanleitung des Gebindes.

Verwenden Sie bei jeder Anwendung einen neuen Statikmischer. Nichtbeachten führt dazu, dass zu wenig Gebinde austritt.

1. Ziehen Sie den Betätigungshebel wiederholt zum Handgriff, bis das Gebinde öffnet und Masse am Statikmischer austritt.
2. Betätigen Sie bei Unterbrechung der Dosierung die Entriegelungstaste.
3. Durch Drücken der Entriegelungstaste wird ein Nachlaufen der Mörtelmasse verhindert.

4.6 Foliengebinde wechseln 6

- ▶ Wechseln Sie das Foliengebinde.

4.7 Kassette/Kartusche aus dem Gerät herausnehmen 7

- ▶ Nehmen Sie die Kassette/Kartusche aus dem Gerät heraus.

5 Pflege des Produktes



VORSICHT

Verletzungsgefahr Gefahr durch Chemikalien bei unbeabsichtigter Dosierung.

- ▶ Entfernen Sie vor Reinigungsarbeiten das Foliengebinde, um unbeabsichtigtes Dosieren zu verhindern.

- ▶ **Halten Sie das Auspressgerät, insbesondere die Griffflächen, trocken, sauber und frei von Öl und Fett.**
- ▶ Reinigen Sie die Geräteaußenseite regelmäßig mit einem leicht angefeuchteten Putztuch. Verwenden Sie kein Sprühgerät, Dampfstrahlgerät oder fließendes Wasser zur Reinigung!
- ▶ Ölen Sie bei Bedarf die Vorschubstangen.
- ▶ Produktanhaftungen an Produkt und Kassette möglichst rasch, vor dem Aushärten, mit einem Putztuch entfernen. Ausgehärtete Masse kann nur mechanisch entfernt werden. Achten Sie darauf, dass dabei keine Beschädigungen verursacht werden.
- ▶ Das Auspressgerät oder Teile davon dürfen niemals in Lösungsmittel getaucht werden.
- ▶ Halten Sie die Kolben in der Kassette gängig.

6 Hilfe bei Störungen

Bei Störungen, die nicht in dieser Tabelle aufgeführt sind oder die Sie nicht selbst beheben können, wenden Sie sich bitte an unseren **Hilti Service**.

6.1 Hilfe bei Störungen

| Störung | Mögliche Ursache | Lösung |
|--|---|--|
| Betätigungshebel lässt sich nicht durchziehen. | Kassette nicht vollständig eingearastet. | ▶ Rasten Sie die Kassette mit hörbarem "click" vollständig ein. |
| | Mörtelmasse im Statikmischer ausgehärtet. | ▶ Drücken Sie die Entriegelungstaste und ersetzen Sie den Statikmischer. |
| | Vorschubmechanik defekt. | ▶ Ersetzen Sie das Gerät. |
| Foliengebinde öffnet nicht selbstständig. | Lebensdauerende des Gerätes erreicht. | ▶ Ersetzen Sie das Gerät. |
| Betätigungshebel lässt sich nur sehr schwer durchziehen. | Foliengebinde ist zu kalt. | ▶ Erhöhen Sie die Gebindetemperatur (Beachten Sie dabei die Bedienungsanleitung Foliengebinde). |
| | Auspresskräfte zu hoch für das Gerät. | ▶ Wählen Sie ein anwendungsgerechtes Gerät. |
| Kassette lässt sich nicht vollständig in das Gerät einschwenken. | Foliengebinde nicht vollständig in Kassette eingeschoben. | ▶ Schieben Sie das Foliengebinde bis zum Anschlag in die Kassette. |
| | Vorschubstange nicht vollständig zurückgezogen. | ▶ Drücken Sie die Entriegelungstaste und ziehen Sie die Vorschubstangen bis zum Endanschlag zurück. |
| Kassette rastet nicht mit einem hörbaren "click" ein. | Rastnasen verschmutzt. | ▶ Reinigen Sie die Rastnasen und rasten Sie die Kassette vollständig ein. |
| | Rastnasen defekt. | ▶ Ersetzen Sie die Kassette. Suchen Sie den Hilti Service auf, falls das Problem weiterhin besteht. |
| Es fließt kein Produkt aus dem Mischer. | Mörtelmasse im Statikmischer ausgehärtet. | ▶ Schrauben Sie den ausgehärteten Mischer ab und schrauben Sie einen neuen Mischer auf. |

7 Entsorgung

 **Hilti** Geräte sind zu einem hohen Anteil aus wiederverwertbaren Materialien hergestellt. Voraussetzung für eine Wiederverwertung ist eine sachgemäße Stofftrennung. In vielen Ländern nimmt **Hilti** Ihr Altgerät zur Verwertung zurück. Fragen Sie den **Hilti** Kundenservice oder Ihren Verkaufsberater.



- ▶ Werfen Sie Elektrowerkzeuge nicht in den Hausmüll!

8 Herstellergewährleistung

- ▶ Bitte wenden Sie sich bei Fragen zu den Garantiebedingungen an Ihren lokalen **Hilti** Partner.

1 Information about the documentation



1.1 About this documentation

- Read this documentation before initial operation or use. This is a prerequisite for safe, trouble-free handling and use of the product.
- Observe the safety instructions and warnings in this documentation and on the product.
- Always keep the operating instructions with the product and make sure that the operating instructions are with the product when it is given to other persons.

1.2 Explanation of symbols used



1.2.1 Warnings

Warnings alert persons to hazards that may occur when handling or using the product. The following signal words are used in combination with a symbol:

| | |
|---|---|
|  | DANGER! Draws attention to an imminent hazard that will lead to serious personal injury or fatality. |
|  | WARNING! Draws attention to a potential hazard that could lead to serious personal injury or fatality. |
|  | CAUTION! Draws attention to a potentially dangerous situation that could lead to minor personal injury or material damage. |



1.2.2 Symbols in the documentation

The following symbols are used in this document:

| | |
|---|---|
|  | Read the operating instructions before use |
|  | Instructions for use and other useful information |

1.2.3 Symbols in the illustrations



The following symbols are used in illustrations:

| | |
|--|--|
|  | These numbers refer to the corresponding illustrations found at the beginning of these operating instructions. |
| 3 | The numbering reflects the sequence of operations shown in the illustrations and may deviate from the steps described in the text. |
|  | Item reference numbers are used in the overview illustration and refer to the numbers used in the key in the product overview section. |
|  | This symbol is intended to draw special attention to certain points when handling the product. |

1.3 Symbols in the documentation



1.3.1 Symbols

The following symbols are used in this document:

| | |
|---|--|
|  | National waste-materials management system |
|  | Wear protective clothing when working with the tool. |

1.3.2 Explanation of symbols used

The following symbols are used on the product:

| | |
|---|--|
|  | Wear protective goggles while working with the tool. |
|  | Wear protective gloves when working with the tool. |

2 Safety

2.1 Product information

Hilti products are designed for professional use and may be operated, serviced and maintained only by trained, authorized personnel. This personnel must be informed of any particular hazards that may be encountered. The product and its ancillary equipment can present hazards if used incorrectly by untrained personnel or if used not in accordance with the intended use.

The type designation and serial number are stated on the rating plate.

- ▶ Write down the serial number in the table below. You will be required to state the product details when contacting Hilti Service or your local Hilti organization to inquire about the product.

Product information

| | |
|----------------|-------------------|
| Type: | HDM 500 HDM 330 |
| Generation: | 01 |
| Serial number: | |

2.2 Safety instructions

ATTENTION! Read all instructions!

Follow these safety instructions!

Workplace

- ▶ Make sure that the workplace is well ventilated.
- ▶ Make sure that the workplace is well lit.
- ▶ Keep your workplace clean and well lit. Cluttered or poorly lit workplaces invite accidents.
- ▶ **Keep children and other persons clear when the dispenser is in use.** Distractions can cause you to lose control of the tool.

Personal safety

- ▶ Stay alert, watch what you are doing and use common sense when operating the tool.
- ▶ **Do not use the dispenser while you are tired or under the influence of drugs, alcohol or medication.** A moment of inattention while operating the tool can result in serious injury.
- ▶ To reduce the risk of injury, use only genuine **Hilti** accessories and accessory tools.

Careful handling and use

- ▶ Do not tamper with or attempt to make alterations to the tool.
- ▶ Operate the dispenser only as intended and when it is in faultless condition.
- ▶ Use only foil pack holders approved for use with the dispenser.
- ▶ Do not use damaged foil pack holders or damaged foil packs.
- ▶ The dispenser, the cradle for the foil pack holders, the piston rods with pressure pieces and the foil pack holders must be clean and free from foreign matter.
- ▶ Maintain the dispenser with care. Check that moving parts function faultlessly and do not jam. Check for parts that are broken or damaged to the extent that the tool is not in full working order.
- ▶ Use the dispenser and accessories in accordance with these instructions and as specified for this particular model. Take the working conditions and the work to be performed into account.
- ▶ Do not attempt to open or disassemble the dispenser. Only **Hilti** Service is authorized to undertake repairs.

Personal protective equipment

- ▶ Wear personal protective equipment when using the dispenser: closely fitting protective goggles or face shield, protective gloves and protective clothing. Wearing personal protective equipment reduces the risk of injury.
- ▶ Persons in the immediate vicinity must also wear personal protective equipment when the dispenser is in use.

3 Description

3.1 Tool components and controls 1

- | | | | |
|---|---|---|--|
| ① | Front locating lug for installation of the foil pack holder | ③ | Rear locating lug for installation of the foil pack holder |
| ② | Cradle for foil pack holder | ④ | Parallel piston rods with grip |

- ⑤ Release button
- ⑥ Grip

- ⑦ Trigger for starting and controlling dispensing

Accessories

- ⑧ Mixing nozzle (static mixer)
- ⑨ Foil pack
- ⑩ Foil pack holder, black
- ⑪ Foil pack holder, red
- ⑫ Cartridge

3.2 Intended use

The HDM is a mechanical dispenser.

The dispenser is designed to dispense the contents of **Hilti** foil packs in a controlled operation.

HDM 330

The **Hilti** HDM 330 is designed to be used exclusively with **Hilti** HIT CB 330 or HIT CR 330 foil pack holders and **Hilti** 330 ml (11.1 fl.oz) foil packs.

HDM 500

The **Hilti** HDM 500 is designed to be used exclusively with **Hilti** HIT CB 500 or HIT CR 500 foil pack holders and **Hilti** 500 ml (16.9 fl.oz) or 330 ml (11.1 fl.oz) foil packs and 580 ml (19.61 fl. oz.) cartridges.

3.3 Items supplied

Dispenser, operating instructions.

4 Operation

4.1 Comply with all safety instructions and instructions for use.



WARNING

Chemicals hazard Incorrect use can lead to injury.

- ▶ Prior to use, read and comply with the safety data sheet for the product, the instructions on the packaging and the instructions for use of the foil pack.

4.2 Selecting and inserting the foil pack holder / cartridge 2



CAUTION

Trap hazard Hands can be trapped if care is not exercised when swiveling the foil pack holder closed.

- ▶ Keep your hands clear of the cradle area when swiveling the foil pack holder into position.



CAUTION

Risk of injury Chemicals hazard.

- ▶ Check the foil pack holder for damage and soiling. Both pistons must move smoothly and easily in both directions over the full length of their travel in the foil pack holder. **Replace the foil pack holder if it is damaged and/or badly soiled.**

- ▶ Select the foil pack holder that matches the color of the foil pack.



Note

Black foil pack holder: BLACK or WHITE foil pack
Red foil pack holder: RED foil pack

4.3 Inserting foil pack into foil pack holder 3



Note

Follow the instructions for use of the foil pack.

- ▶ Insert the foil pack into the foil pack holder.

4.4 Discarding initially dispensed mortar 4



WARNING

Risk of injury Chemicals hazard.

- ▶ Never point the dispenser toward yourself or other persons. Incorrect use can lead to injury.



WARNING

Risk of injury Chemicals hazard.

- ▶ Begin dispensing mortar only after the mixing nozzle has been screwed on. Incorrect use can lead to injury.



Note

Discard the initially dispensed mortar every time the static mixer (mixing nozzle) is changed. The initially dispensed mortar is not suitable for use.

1. Repeatedly pull the trigger to the grip until the foil pack opens and mortar is ejected from the mixing nozzle.
2. Pull the trigger back to the grip for one stroke of the dispenser.
 - ◀ 1 = 1 stroke (approx. 5 ml)
 - ◀ 15 = 1 stroke (approx. 75 ml)
3. Press the release button after the specified number of strokes.
4. Discard the volume of mortar initially dispensed.
 - ◀ The dispenser is now ready to dispense ready-to-use mortar.

4.5 Dispensing 5



CAUTION

Risk of injury Chemicals hazard.

- ▶ When preparing to change the mixing nozzle, make sure that the dispenser/foil pack is not under pressure.



Note

Refer to the instructions for use of the foil pack / cartridge for further information about use of the mortar. Fit a new mixing nozzle for each use. Failure to comply with this point will result in an inadequate quantity of mortar being dispensed.

1. Repeatedly pull the trigger to the grip until the foil pack opens and mortar is ejected from the mixing nozzle.
2. Press the release button after finishing dispensing or if the operation is interrupted.
3. Pressing the release button prevents further ejection or leakage of mortar.

4.6 Changing the foil pack 6

- ▶ Change the foil pack.

4.7 Removing the foil pack holder / cartridge from the tool 7

- ▶ Remove the foil pack holder / cartridge from the tool.

5 Care of the product



CAUTION

Risk of injury Chemicals hazard in the event of inadvertent dispensing.

- ▶ Before cleaning, remove the foil pack to prevent inadvertent dispensing.

- ▶ **Keep the dispenser, especially its grip surfaces, clean and free from oil and grease.**

- ▶ Clean the outside of the tool at regular intervals with a slightly damp cloth. Do not use a sprayer, steam pressure cleaning equipment or running water for cleaning.
- ▶ Oil the piston rods when necessary.
- ▶ Mortar adhering to the product or foil pack holder must be cleaned off with a cloth before it hardens. Hardened mortar can be removed only by mechanical means. Take care to ensure that the tool is not damaged by cleaning.
- ▶ Never dip or soak the dispenser or its parts in solvents.
- ▶ Make sure that the pistons move freely in the foil pack holder.

6 Troubleshooting

If the trouble you are experiencing is not listed in this table or you are unable to remedy the problem by yourself, please contact **Hilti** Service.

6.1 Troubleshooting

| Trouble or fault | Possible cause | Action to be taken |
|---|--|--|
| The trigger cannot be pulled all the way back. | The foil pack holder has not fully engaged. | ▶ Fully engage the foil pack holder with an audible click. |
| | The mortar in the mixing nozzle has hardened. | ▶ Press the release button and replace the static mixer (mixing nozzle). |
| | The advance mechanism is defective. | ▶ Replace the tool. |
| Foil pack does not open automatically. | The tool has reached the end of its useful life. | ▶ Replace the tool. |
| Trigger movement is very stiff. | Foil pack is too cold. | ▶ Increase the foil pack temperature (follow the instructions for use of the foil pack). |
| | The dispensing pressure required is too high for the tool. | ▶ Select a tool that is suitable for the intended purpose. |
| The foil pack holder cannot be swiveled completely into the tool. | The foil pack is not pushed fully into the holder. | ▶ Push the foil pack into the foil pack holder as far as it will go. |
| | The piston rods are not pulled back fully. | ▶ Press the release button and pull the piston rods back to the end stop. |
| Foil pack holder does not engage with an audible click. | The retaining lugs are dirty | ▶ Clean the retaining lugs and engage the foil pack holder fully. |
| | The retaining lugs are defective. | ▶ Replace the foil pack holder. Contact Hilti Service if the problem persists. |
| No mortar is dispensed from the mixing nozzle. | The mortar in the mixing nozzle has hardened. | ▶ Unscrew the mixing nozzle containing the hardened mortar and fit a new mixing nozzle. |

7 Disposal

 Most of the materials from which **Hilti** tools and appliances are manufactured can be recycled. The materials must be correctly separated before they can be recycled. In many countries, your old tools, machines or appliances can be returned to **Hilti** for recycling. Ask **Hilti** Service or your Hilti representative for further information.



- ▶ Disposal of electric tools or appliances together with household waste is not permissible.

8 Manufacturer's warranty

- ▶ Please contact your local **Hilti** representative if you have questions about the warranty conditions.

1 Informatie over documentatie



1.1 Over deze documentatie

- Lees voor ingebruikname deze documentatie door. Dit is vereist voor veilig werken en storingsvrij gebruik.
- De veiligheidsinstructies en waarschuwingsaanwijzingen in deze documentatie en op het product in acht nemen.
- De handleiding altijd bij het apparaat bewaren en het product alleen met deze handleiding aan andere personen doorgeven.

1.2 Verklaring van de tekens



1.2.1 Waarschuwingsaanwijzingen

Waarschuwingsaanwijzingen waarschuwen voor gevaren bij de omgang met het product. De volgende signaalwoorden worden in combinatie met een symbool gebruikt:

| | |
|---|---|
|  | GEVAAR! Voor een direct dreigend gevaar dat tot ernstig letsel of tot de dood leidt. |
|  | WAARSCHUWING! Voor een mogelijke gevaar dat tot ernstig letsel of tot de dood kan leiden. |
|  | ATTENTIE! Voor een eventueel gevaarlijke situatie die tot licht letsel of tot materiële schade kan leiden. |





1.2.2 Symbolen in de documentatie

De volgende symbolen worden in deze documentatie gebruikt:

| | |
|---|---|
|  | Handleiding vóór gebruik lezen |
|  | Gebruikstips en andere nuttige informatie |

1.2.3 Symbolen in afbeeldingen



De volgende symbolen worden in afbeeldingen gebruikt:

| | |
|---|---|
|  | Deze cijfers verwijzen naar de betreffende afbeelding aan het begin van deze handleiding. |
|  | De nummering in de afbeeldingen geeft de volgorde van de arbeidsstappen weer en kan van de arbeidsstappen in de tekst afwijken. |
|  | Positienummers worden gebruikt in de afbeelding Overzicht en verwijzen naar de nummers van de legenda in het hoofdstuk Productoverzicht . |
|  | Dit teken vraagt om uw bijzondere aandacht bij de omgang met het product. |

1.3 Symbolen in de documentatie



1.3.1 Symbolen

De volgende symbolen worden in deze documentatie gebruikt:

| | |
|---|---|
|  | Nationaal afvalrecyclingsysteem |
|  | Draag tijdens het werken met het apparaat beschermende kleding. |

1.3.2 Verklaring van de tekens

De volgende symbolen worden op het product gebruikt:

| | |
|---|---|
|  | Draag tijdens het gebruik van het apparaat een veiligheidsbril. |
|  | Draag tijdens het werken met het apparaat werkhandschoenen. |

2 Veiligheid

2.1 Productinformatie

Hilti producten zijn bestemd voor de professionele gebruiker en mogen alleen door geautoriseerd, vakkundig geschoold personeel bediend, onderhouden en gerepareerd worden. Dit personeel moet speciaal op de hoogte zijn gesteld van de mogelijke gevaren. Het product en zijn hulpmiddelen kunnen gevaar opleveren als ze door ongeschoolde personen op ondeskundige wijze of niet volgens de voorschriften worden gebruikt.

De typeaanduiding en het serienummer staan op het typeplaatje.

- ▶ Voor het serienummer in de volgende tabel in. De productinformatie is nodig bij vragen aan onze dealers of service-centers.

Productinformatie

| | |
|--------------|-------------------|
| Type: | HDM 500 HDM 330 |
| Generatie: | 01 |
| Serienummer: | |

2.2 Veiligheidsinstructies

LET OP! Lees aandachtig alle voorschriften.

Volg deze veiligheidsinstructies op.

Werkgebied

- ▶ Zorg voor een goede ventilatie van het werkgebied.
- ▶ Zorg voor een goede verlichting van het werkgebied.
- ▶ Houd uw werkgebied schoon en goed verlicht. Een rommelig of onverlicht werkgebied kan tot ongevallen leiden.
- ▶ **Houd kinderen en andere personen tijdens het gebruik van het injectiepistool uit de buurt.** Wanneer u wordt afgeleid, kunt u de controle over het apparaat verliezen.

Veiligheid van personen

- ▶ Wees alert, let goed op wat u doet en ga met verstand te werk bij het gebruik van het apparaat.
- ▶ **Gebruik het injectiepistool niet wanneer u moe bent of onder invloed bent van drugs, alcohol of medicijnen.** Een moment van onoplettendheid bij het gebruik van het apparaat kan tot ernstig letsel leiden.
- ▶ Gebruik ter voorkoming van letsel alleen originele Hilti toebehoren en gereedschap.

Gebruik en onderhoud

- ▶ Aanpassingen of veranderingen aan het apparaat zijn niet toegestaan.
- ▶ Gebruik het injectiepistool alleen volgens de voorschriften en in optimale toestand.
- ▶ Gebruik alleen patroonhouders die voor het injectiepistool zijn goedgekeurd.
- ▶ Gebruik geen beschadigde cassettes/foliepatronen.
- ▶ Het injectiepistool, de houder voor de bevestiging van de patroonhouder, de drukstangen met drukstukken en de patroonhouders moeten vrij van verontreinigingen zijn.
- ▶ Ga zorgvuldig met het injectiepistool om. Controleer of bewegende delen van het apparaat correct functioneren en niet vastklemmen en of onderdelen gebroken of zodanig beschadigd zijn dat de werking van het apparaat nadelig wordt beïnvloed.
- ▶ Gebruik het injectiepistool en toebehoren volgens deze aanwijzingen en zoals voor dit speciale apparaattype is voorgeschreven. Let daarbij op de arbeidsomstandigheden en de uit te voeren werkzaamheden.
- ▶ Het injectiepistool mag niet worden geopend. Reparaties mogen alleen door de Hilti-service worden uitgevoerd.

Persoonlijke veiligheidsuitrusting

- ▶ Tijdens het gebruik van het injectiepistool een persoonlijke veiligheidsuitrusting dragen: Een dicht afsluitende veiligheidsbril/gezichtsbescherming, werkhandschoenen en beschermende kleding. Het dragen van een persoonlijke veiligheidsuitrusting vermindert het risico op letsel.
- ▶ Personen die zich in de nabijheid bevinden, moeten tijdens het gebruik van het injectiepistool een persoonlijke veiligheidsuitrusting dragen.

3 Beschrijving

3.1 Onderdelen en bedieningselementen 1

- | | | | |
|---|---|---|--|
| ① | Voorste lagerpen voor inbouw van de patroonhouder | ④ | Parallele drukstangen met handgreep |
| ② | Houder voor bevestiging van de patroonhouder | ⑤ | Ontgrendelingstoets |
| ③ | Achterste lagerpen voor inbouw van de patroonhouder | ⑥ | Handgreep |
| | | ⑦ | Bedieningshendel voor het toevoeren en doseren |

Toebehoren

- | | | | |
|---|---------------------|---|--------------------|
| ⑧ | Mengtuit | ⑪ | Patroonhouder rood |
| ⑨ | Foliepatroon | ⑫ | Patroon |
| ⑩ | Patroonhouder zwart | | |

3.2 Correct gebruik

De HDM is een mechanisch injectiepistool.

Het injectiepistool is bestemd om **Hilti** foliepatronen te legen en de inhoud hiervan te doseren.

HDM 330

De **Hilti** HDM 330 is uitsluitend bestemd voor het gebruik van **Hilti** patroonhouders HIT CB 330 of HIT CR 330 en **Hilti** foliepatronen met 330 ml (11.1 fl.oz).

HDM 500

De **Hilti** HDM 500 is uitsluitend bestemd voor het gebruik van **Hilti** patroonhouders HIT CB 500 of HIT CR 500 en **Hilti** foliepatronen met 500 ml (16.9 fl.oz) of 330 ml (11.1 fl.oz) en harde patronen met 580 ml (19.61 fl. oz).

3.3 Standaard leveringsomvang

Injectiepistool, handleiding.

4 Bediening

4.1 Alle veiligheidsinstructies en handleidingen in acht nemen.



WAARSCHUWING

Gevaar door chemicaliën Onjuist gebruik kan letsel veroorzaken.

- ▶ Neem voor het gebruik de veiligheidskaart van het product, de aanwijzingen op de verpakking en de handleiding van de foliepatroon in acht.

4.2 Patroonhouder/patroon selecteren en aanbrengen 2



ATTENTIE

Gevaar voor inklemmen! Hands kunnen bij onachtzaam inzwenken van de patroonhouder ingeklemd worden.

- ▶ Bij het aanbrengen van de patroonhouder de handen niet in de omgeving van de cassettebevestiging houden.



ATTENTIE

Gevaar voor letsel Gevaar door chemicaliën.

- ▶ Controleer de patroonhouder op beschadigingen en/of verontreinigingen. Beide pluniers moet in de patroonhouder gemakkelijk en volledig heen en weer kunnen worden bewogen. **Vervang beschadigde en/of sterk verontreinigde patroonhouders.**

- ▶ Selecteer afhankelijk van de kleur van de foliepatroon de bijpassende patroonhouder.



Aanwijzing

ZWARTE patroonhouder: ZWART of WIT foliepatroon
RODE patroonhouder: ROOD foliepatroon

4.3 Foliepatroon in patroonhouder aanbrengen



Aanwijzing

Volg de handleiding van het foliepatroon.

- ▶ Plaats het foliepatroon in de patroonhouder.

4.4 Voorloopmortel weggoeien



WAARSCHUWING

Gevaar voor letsel Gevaar door chemicaliën.

- ▶ Het injectiepistool niet op uzelf of andere personen richten. Onjuist gebruik kan letsel veroorzaken.



WAARSCHUWING

Gevaar voor letsel Gevaar door chemicaliën.

- ▶ Alleen beginnen met doseren als de mengtuit is aangebracht. Onjuist gebruik kan letsel veroorzaken.



Aanwijzing

De voorloopmortel moet na elke verwisseling van de mengtuit worden weggegooid.
De mortel die er aan het begin uitkomt is niet geschikt voor gebruik.

1. Knijp de bedieningshendel herhaaldelijk tot de handgreep, tot de patroon opent en mortel uit de mengtuit stroomt.
2. Knijp de bedieningshendel eenmaal volledig tot de handgreep.
 - ◀ 1 = 1 slag (circa 5 ml)
 - ◀ 15 = 1 slag (circa 75 ml)
3. Na het voorgeschreven aantal slagen de ontgrendelingstoets indrukken.
4. Gooi de voorloopmortel weg.
 - ◀ Het injectiepistool is nu klaar om geprepareerde mortel te doseren.

4.5 Dosering



ATTENTIE

Gevaar voor letsel Gevaar door chemicaliën.

- ▶ Bij het vervangen van de mengtuit mag het injectiepistool/de foliepatroon niet onder druk staan.



Aanwijzing

Zie voor de verdere arbeidsstappen voor het gebruik van de mortel de handleiding van de patroon.
Bij iedere toepassing een nieuwe mengtuit gebruiken. Indien dit niet in acht wordt genomen, stroomt te weinig mortel uit de mengtuit.

1. Knijp de bedieningshendel herhaaldelijk tot de handgreep, tot de patroon opent en mortel uit de mengtuit stroomt.
2. Bedien bij onderbreking van de dosering de ontgrendelingstoets.
3. Door de ontgrendelingstoets in te drukken wordt de stroom mortelmasa helemaal gestopt.

4.6 Foliepatroon vervangen

- ▶ Vervang de foliepatroon.

4.7 Patroonhouder/patroon uit het apparaat verwijderen

- ▶ Haal de patroonhouder/patroon uit het apparaat.

5 Verzorging van het product



ATTENTIE

Gevaar voor letsel Gevaar door chemicaliën bij onbedoelde dosering.

- ▶ Voor het begin van de reinigingswerkzaamheden het foliepatroon verwijderen, om onbedoeld doseren te voorkomen.
-
- ▶ **Het injectiepistool, met name de greepgedeelten, droog, schoon en vrij van olie en vet houden.**
 - ▶ Reinig de buitenkant van het apparaat regelmatig met een licht vochtige doek. Gebruik geen sproeiapparaat, stoomstraalapparaat of stromend water voor het reinigen!
 - ▶ Smeer zo nodig de drukstangen.
 - ▶ Verwijder gemorst product op het apparaat of de patroonhouder zo snel mogelijk met een poetsdoek voordat het is uitgehard. Uitgehard product kan alleen mechanisch worden verwijderd. Erop letten dat hierbij geen beschadigingen worden veroorzaakt.
 - ▶ Het injectiepistool of onderdelen hiervan mogen nooit in oplosmiddel ondergedompeld worden.
 - ▶ Houd de plunjer in de patroonhouder gangbaar.

6 Hulp bij storingen

Bij storingen die niet in deze tabellen zijn aangegeven of die niet zelf kunnen worden verholpen, kunt u zich tot onze **Hilti** service wenden.

6.1 Hulp bij storingen

| Storing | Mogelijke oorzaak | Remedie |
|--|--|---|
| De bedieningshendel kan niet worden ingeknepen. | Patroonhouder niet volledig vergrendeld. | ▶ Vergrendel de patroonhouder met een hoorbare "klik" volledig. |
| | Mortel in mengtuit uitgehard. | ▶ Druk de ontgrendelingstoets in en vervang de mengtuit. |
| | Schuifmechanisme defect. | ▶ Vervang het apparaat. |
| Foliepatroon opent niet vanzelf. | Het apparaat is versleten. | ▶ Vervang het apparaat. |
| De bedieningshendel kan alleen zeer zwaar worden ingeknepen. | Foliepatroon is te koud. | ▶ Verhoog de temperatuur van de patroon (daarbij de handleiding van het foliepatroon in acht nemen). |
| | Uitdrukkracht te hoog voor het apparaat. | ▶ Kies een apparaat dat bij de toepassing past. |
| Patroonhouder kan niet volledig in het apparaat worden gezwenkt. | Foliepatroon niet volledig in patroonhouder geschoven. | ▶ Schuif de foliepatroon tot de aanslag in de patroonhouder. |
| | Drukstang niet volledig teruggetrokken. | ▶ Druk de ontgrendelingstoets in en trek de drukstangen tot de eindaanslag terug. |
| Patroonhouder vergrendelt niet met een hoorbare "klik". | Vergrendelpallen vervuild. | ▶ Reinig de vergrendelnokken en vergrendel de patroonhouder volledig. |
| | Vergrendelpallen defect. | ▶ Vervang de patroonhouder. Neem als het probleem blijft bestaan contact op met de Hilti -service. |
| Er stroomt geen product uit de mengtuit. | Mortel in mengtuit uitgehard. | ▶ Schroef de uitgeharde mengtuit eraf en schroef er een nieuwe mengtuit op. |

7 Recycling

 **Hilti** apparaten zijn voor een groot deel vervaardigd uit materialen die kunnen worden gerecycled. Voor recycling is een juiste materiaalscheiding noodzakelijk. In een groot aantal landen neemt **Hilti** uw oude apparaat voor recycling terug. Vraag hiernaar bij de klantenservice van **Hilti** of bij uw verkoopadviseur.



-
- ▶ Geef elektrisch gereedschap niet met het huisvuil mee!
-

8 Fabrieksgarantie

- ▶ Neem bij vragen over de garantievooraarden contact op met uw lokale **Hilti** dealer.

1 Indications relatives à la documentation



1.1 À propos de cette documentation

- Lire intégralement la présente documentation avant la mise en service. C'est la condition préalablement requise pour assurer la sécurité du travail et un maniement sans perturbations.
- Bien respecter les consignes de sécurité et les avertissements de la présente documentation ainsi que celles figurant sur le produit.
- Toujours conserver le mode d'emploi à proximité du produit et uniquement le transmettre à des tiers avec ce mode d'emploi.

1.2 Explication des symboles



1.2.1 Avertissements

Les avertissements attirent l'attention sur des dangers liés à l'utilisation du produit. Les termes de signalisation suivants sont utilisés en combinaison avec un symbole :

| | |
|---|---|
|  | DANGER ! Pour un danger imminent qui peut entraîner de graves blessures corporelles ou la mort. |
|  | AVERTISSEMENT ! Pour un danger imminent potentiel qui peut entraîner de graves blessures corporelles ou la mort. |
|  | ATTENTION ! Pour attirer l'attention sur une situation pouvant présenter des dangers entraînant des blessures corporelles légères ou des dégâts matériels. |





1.2.2 Symboles dans la documentation

Les symboles suivants sont utilisés dans la présente documentation :

| | |
|---|---|
|  | Lire le mode d'emploi avant d'utiliser l'appareil |
|  | Pour des conseils d'utilisation et autres informations utiles |

1.2.3 Symboles dans les illustrations



Les symboles suivants sont utilisés dans les illustrations :

| | |
|---|--|
|  | Ces chiffres renvoient à l'illustration correspondante au début du présent mode d'emploi. |
|  | La numérotation détermine la séquence des étapes de travail dans l'image et peut se différencier de celles des étapes de travail dans le texte. |
|  | Les numéros de position sont utilisés dans l'illustration Vue d'ensemble et renvoient aux numéros des légendes dans la section Vue d'ensemble du produit . |
|  | Ce signe doit inviter à manier le produit en faisant particulièrement attention. |

1.3 Symboles dans la documentation



1.3.1 Symboles

Les symboles suivants sont utilisés dans la présente documentation :

| | |
|---|--|
|  | Système national de recyclage des déchets |
|  | Pendant l'utilisation de l'appareil, porter des vêtements de protection. |

1.3.2 Explication des symboles

Les symboles suivants sont utilisés sur le produit :

| | |
|---|--|
|  | Pendant l'utilisation de l'appareil, porter des lunettes de protection. |
|  | Pour toute intervention avec l'appareil, porter des vêtements de protection. |

2 Sécurité

2.1 Informations produit

Les produits **Hilti** sont conçus pour les utilisateurs professionnels et ne doivent être utilisés, entretenus et réparés que par un personnel agréé et formé à cet effet. Ce personnel doit être au courant des dangers inhérents à l'utilisation de l'appareil. Le produit et ses accessoires peuvent s'avérer dangereux s'ils sont utilisés de manière incorrecte par un personnel non qualifié ou de manière non conforme à l'usage prévu.

La désignation du modèle et le numéro de série figurent sur sa plaque signalétique.

- ▶ Inscrivez le numéro de série dans le tableau suivant. Les informations produit vous seront demandées lorsque vous contactez nos revendeurs ou services après-vente.

Caractéristiques produit

| | |
|-------------------|-------------------|
| Type : | HDM 500 HDM 330 |
| Génération : | 01 |
| Numéro de série : | |

2.2 Consignes de sécurité

ATTENTION ! Lire toutes les indications.

Respecter les présentes instructions de sécurité.

Place de travail

- ▶ Veiller à ce que le poste de travail soit bien ventilé.
- ▶ Veiller à ce que l'espace de travail soit bien éclairé.
- ▶ Conserver la zone de travail propre et bien éclairée. Un lieu de travail en désordre ou mal éclairé augmente le risque d'accidents.
- ▶ Maintenir les enfants et les personnes présentes à l'écart pendant l'utilisation de la pince d'injection. En cas d'inattention il y a risque de perdre le contrôle de l'appareil.

Sécurité des personnes

- ▶ Rester vigilant, surveiller ses gestes. Faire preuve de bon sens en utilisant l'appareil.
- ▶ Ne pas utiliser la pince d'injection si vous êtes fatigué ou sous l'emprise de l'alcool, de drogues ou de médicaments. Un moment d'inattention lors de l'utilisation de l'appareil peut entraîner des blessures graves.
- ▶ Pour éviter tout risque de blessure, utiliser uniquement les accessoires et outils **Hilti** d'origine.

Utilisation et emploi soigneux

- ▶ Toute manipulation ou modification de l'appareil est interdite.
- ▶ Utiliser la pince d'injection uniquement si elle est en parfait état et seulement de manière conforme à l'usage prévu.
- ▶ Utiliser uniquement les porte-cartouches homologués pour la pince d'injection .
- ▶ Ne pas utiliser de porte-cartouches/cartouches souples endommagés.
- ▶ La pince d'injection, le support de réception du porte-cartouche, les tiges-poussoirs avec éléments d'appui ainsi que les porte-cartouches doivent être exempts de résidus.
- ▶ Prendre soin de la pince d'injection. Vérifier que les parties en mouvement fonctionnent correctement et qu'elles ne sont pas coincées, et contrôler si des parties sont cassées ou endommagées de telle sorte que le bon fonctionnement de l'appareil s'en trouve entravé.
- ▶ Utiliser la pince d'injection et les accessoires conformément aux présentes instructions et comme indiqué pour ce type d'appareil spécifique. Tenir compte également des conditions de travail et du travail à effectuer.
- ▶ La pince d'injection ne doit pas être ouverte. Les réparations doivent uniquement être réalisées par le S.A.V. **Hilti**.

Équipement de protection individuelle

- ▶ Toujours porter un équipement de protection individuelle pour utiliser la pince d'injection : Protection des yeux/du visage étanches, gants et vêtements de protection. Le port d'un équipement de protection individuelle réduit le risque de blessures.
- ▶ Les personnes qui se tiennent à proximité de la pince d'injection en cours d'utilisation doivent également porter un équipement de protection individuelle.

3 Description

3.1 Pièces constitutives de l'appareil et organes de commande 1

- | | | | |
|---|--|---|---|
| ① | Partie cylindrique avant de montage du porte-cartouche | ④ | Tiges-poussoirs parallèles avec poignée |
| ② | Support de réception du porte-cartouche | ⑤ | Touche de déverrouillage |
| ③ | Partie cylindrique arrière de montage du porte-cartouche | ⑥ | Poignée |
| | | ⑦ | Levier de détente pour l'extrusion et le dosage |

Accessoires

- | | | | |
|---|--------------------------|---|-----------------------|
| ⑧ | Buse mélangeuse statique | ⑪ | Porte-cartouche rouge |
| ⑨ | Cartouche souple | ⑫ | Cartouche |
| ⑩ | Porte-cartouche noir | | |

3.2 Utilisation conforme à l'usage prévu

La HDM est une pince d'injection mécanique.

La pince d'injection sert à vider par extrusion des cartouches souples **Hilti** et à doser leur contenu.

HDM 330

La pince d'injection **Hilti** HDM 330 est exclusivement conçue pour être utilisée avec des porte-cartouches **Hilti** HIT CB 330 ou HIT CR 330 et cartouches souples **Hilti** de 330 ml (11.1 fl.oz).

HDM 500

La pince d'injection **Hilti** HDM 500 est exclusivement conçue pour être utilisée avec des porte-cartouches **Hilti** HIT CB 500 ou HIT CR 500 et des cartouches souples **Hilti** d'une contenance de 500 ml (16.9 fl.oz) ou 330 ml (11.1 fl.oz) ainsi que des cartouches de 580 ml (19.61 fl. oz.).

3.3 Éléments livrés

Pince d'injection, mode d'emploi.

4 Utilisation

4.1 Observer toutes les consignes de sécurité et instructions d'utilisation.



AVERTISSEMENT

Danger du fait des substances chimiques Tout usage non conforme risque de provoquer des blessures.

- ▶ Avant toute utilisation, prendre connaissance des consignes de sécurité relatives au produit, des instructions sur l'emballage ainsi que du contenu du mode d'emploi de la cartouche souple.

4.2 Sélection et introduction du porte-cartouche / de la cartouche 2



ATTENTION

Risque de coincement Risque de se coincer les mains en cas de basculement par mégarde du porte-cartouche.

- ▶ Lorsque le porte-cartouche est basculé, ne pas mettre les mains dans la zone de logement de cartouche.



ATTENTION

Risque de blessures Danger du fait des substances chimiques.

- ▶ Vérifier que les porte-cartouches ne sont pas endommagés ou encrassés. Les deux pistons doivent pouvoir avancer et reculer librement et complètement dans le porte-cartouche. **Tout porte-cartouche endommagé et/ ou fortement encrassé doit être remplacé.**

- ▶ Sélectionner le porte-cartouche approprié en fonction de la couleur de la cartouche souple.



Remarque

Porte-cartouche NOIR : Cartouche souple NOIRE ou BLANCHE
Porte-cartouche ROUGE : Cartouche souple ROUGE

4.3 Insertion d'une cartouche souple dans le porte-cartouche 3



Remarque

Suivre les instructions du mode d'emploi relatif à la cartouche souple.

- ▶ Placer la cartouche souple dans le porte-cartouche.

4.4 Jetage du premier mortier extrudé 4



AVERTISSEMENT

Risque de blessures Danger du fait des substances chimiques.

- ▶ Ne pas diriger la pince d'injection vers soi ou toute autre personne. Tout usage non conforme risque de provoquer des blessures.



AVERTISSEMENT

Risque de blessures Danger du fait des substances chimiques.

- ▶ Le dosage doit seulement être commencé avec la buse mélangeuse statique vissée. Tout usage non conforme risque de provoquer des blessures.



Remarque

Le premier mortier extrudé devrait être jeté après chaque changement de buse mélangeuse.
Le mortier qui sort au début ne convient pas pour l'application.

1. Tirer à nouveau le levier de détente jusqu'à la poignée, jusqu'à ce que l'emballage s'ouvre et que la masse sorte de la buse mélangeuse statique.
2. Tirer une fois le levier de détente complètement jusqu'à la poignée.
 - ◀ 1 = 1 coup (5 ml env.)
 - ◀ 15 = 1 coup (75 ml env.)
3. Après avoir tiré le levier le nombre de fois prescrit, appuyer sur la touche de déverrouillage.
4. Jeter le mortier extrudé des deux premières pressions.
 - ◀ La pince d'injection est alors prête pour le dosage du mortier prêt à l'emploi.

4.5 Dosage 5



ATTENTION

Risque de blessures Danger du fait des substances chimiques.

- ▶ Lors d'un changement de buse mélangeuse, la pince d'injection / cartouche souple ne doit pas rester sous pression.



Remarque

Pour connaître les étapes suivantes relatives à l'utilisation du mortier, se reporter au mode d'emploi de la cartouche.

Utiliser une nouvelle buse mélangeuse statique pour chaque application. En cas de non-respect de cette recommandation, la quantité de masse qui sort de la buse peut être insuffisante.

1. Tirer à nouveau le levier de détente jusqu'à la poignée, jusqu'à ce que l'emballage s'ouvre et que la masse sorte de la buse mélangeuse statique.
2. À l'interruption du dosage, actionner la touche de déverrouillage.
3. Une pression sur la touche de déverrouillage permet d'éviter que du mortier continue de sortir.

4.6 Changement de cartouche souple

- ▶ Changer la cartouche souple.

4.7 Retrait du porte-cartouche / de la cartouche de l'appareil

- ▶ Retirer le porte-cartouche / la cartouche de l'appareil.

5 Entretien du produit



ATTENTION

Risque de blessures Danger du fait des substances chimiques en cas de dosage involontaire.

- ▶ Avant d'entamer des travaux de nettoyage, retirer la cartouche souple pour éviter tout dosage involontaire.
- ▶ **Tenir la pince d'injection, en particulier les surfaces de préhension, sèche, propre et exempte d'huile et de graisse.**
- ▶ Nettoyer régulièrement l'extérieur de l'appareil avec un chiffon légèrement humide. Ne pas utiliser d'appareil diffuseur, d'appareil à jet de vapeur ou d'eau courante pour le nettoyage !
- ▶ Au besoin, huiler régulièrement les tiges-poussoirs.
- ▶ Les accumulations de produit sur l'appareil et le porte-cartouche doivent être enlevées le plus rapidement possible à l'aide d'un chiffon, avant qu'elles ne durcissent. Les masses durcies peuvent seulement être enlevées mécaniquement. Ce faisant, veiller à ne pas causer d'endommagements.
- ▶ La pince d'injection ou ses pièces constitutives ne doivent jamais être trempées dans du solvant.
- ▶ Veiller à ce que le piston reste accessible dans le porte-cartouche.

6 Aide au dépannage

En cas de défaillances non énumérées dans ce tableau ou auxquelles il n'est pas possible de remédier sans aide, contacter le S.A.V. **Hilti**.

6.1 Aide au dépannage

| Défaillance | Causes possibles | Solution |
|---|--|---|
| Impossible de tirer le levier de détente. | Le porte-cartouche n'est pas entièrement enclenché. | ▶ Enclencher complètement le porte-cartouche jusqu'à entendre un « clic » audible. |
| | La masse de mortier a durci dans la buse mélangeuse. | ▶ Appuyer sur la touche de déverrouillage et remplacer la buse mélangeuse. |
| | Le mécanisme d'avance est défectueux. | ▶ Remplacer l'appareil. |
| La cartouche souple ne s'ouvre pas d'elle-même. | La fin de la durée de service de l'appareil a été atteinte. | ▶ Remplacer l'appareil. |
| Le levier est difficile à manœuvrer. | La cartouche souple est trop froide. | ▶ Augmenter la température des recharges (se reporter au mode d'emploi relatif aux cartouches souples). |
| | Forces de pression trop élevées pour l'appareil. | ▶ Utiliser un appareil approprié au type de travail envisagé. |
| Impossible de faire basculer complètement le porte-cartouche dans l'appareil. | La cartouche souple est insuffisamment enfoncée dans le porte-cartouche. | ▶ Pousser la cartouche souple jusqu'en butée dans le porte-cartouche. |
| | La tige-poussoir n'est pas complètement retirée. | ▶ Appuyer sur la touche de déverrouillage et retirer complètement la tige-poussoir jusqu'en butée. |
| Le porte-cartouche ne s'encliquette pas avec un « clic » audible. | Les ergots d'encliquetage sont encrassés. | ▶ Nettoyer les ergots d'encliquetage et encliqueter complètement le porte-cartouche. |

| Défaillance | Causes possibles | Solution |
|---|--|---|
| Le porte-cartouche ne s'encliquette pas avec un « clic » audible. | Les ergots d'encliquetage sont défectueux. | ► Remplacer le porte-cartouche. Si le problème persiste, contacter le S.A.V. Hilti . |
| Aucun produit ne s'écoule de la buse mélangeuse. | La masse de mortier a durci dans la buse mélangeuse. | ► Dévisser la buse mélangeuse durcie et mettre en place une nouvelle buse mélangeuse. |

7 Recyclage

 Les appareils **Hilti** sont fabriqués pour une grande partie en matériaux recyclables. Le recyclage présuppose un tri adéquat des matériaux. **Hilti** reprend les appareils usagés dans de nombreux pays en vue de leur recyclage. Consulter le service clients **Hilti** ou un conseiller commercial.



-
- Ne pas jeter les appareils électriques dans les ordures ménagères !
-

8 Garantie constructeur

- En cas de questions sur les conditions de garantie, veuillez vous adresser à votre partenaire **Hilti** local.

1 Información sobre la documentación

1.1 Acerca de esta documentación

- Lea detenidamente esta documentación antes de la puesta en servicio. Ello es imprescindible para un trabajo seguro y un manejo sin problemas.
- Respete las indicaciones de seguridad y las advertencias presentes en esta documentación y en el producto.
- Conserve este manual de instrucciones siempre junto con el producto y entregue el producto a otras personas siempre acompañado del manual.

1.2 Explicación de símbolos

1.2.1 Avisos

Las advertencias de seguridad advierten de peligros derivados del manejo del producto. Las siguientes palabras de peligro se utilizan combinadas con un símbolo:

| | |
|--|---|
| | ¡PELIGRO! Término utilizado para un peligro inminente que puede ocasionar lesiones graves o incluso la muerte. |
| | ¡ADVERTENCIA! Término utilizado para un posible peligro inminente que puede ocasionar lesiones graves o incluso la muerte. |
| | PRECAUCIÓN Término utilizado para una posible situación peligrosa que puede ocasionar lesiones leves o daños materiales. |

1.2.2 Símbolos en la documentación

En esta documentación se utilizan los siguientes símbolos:

| | |
|--|--|
| | Leer el manual de instrucciones antes del uso |
| | Indicaciones de uso y demás información de interés |

1.2.3 Símbolos en las figuras

En las figuras se utilizan los siguientes símbolos:

| | |
|--|---|
| | Estos números hacen referencia a la figura correspondiente incluida al principio de este manual. |
| | La numeración describe el orden de los pasos de trabajo en la imagen y puede ser diferente de los pasos descritos en el texto. |
| | En la figura Vista general se utilizan números de posición y los números de la leyenda están explicados en el apartado Vista general del producto . |
| | Preste especial atención a este símbolo cuando utilice el producto. |

1.3 Símbolos en la documentación

1.3.1 Símbolos

En esta documentación se utilizan los siguientes símbolos:

| | |
|--|--|
| | Sistema nacional de tratamiento de residuos |
| | Utilice siempre prendas protectoras durante el trabajo con la herramienta. |

1.3.2 Explicación de símbolos

En el producto se utilizan los siguientes símbolos:

| | |
|--|--|
| | Utilice gafas protectoras durante el trabajo con la herramienta. |
| | Utilice siempre guantes de protección durante el trabajo con la herramienta. |

2 Seguridad

2.1 Información del producto

Los productos **Hilti** han sido diseñados para usuarios profesionales y solo deben ser manejados, conservados y reparados por personal autorizado y debidamente formado. Este personal debe estar especialmente instruido en lo referente a los riesgos de uso. La utilización del producto y sus dispositivos auxiliares puede conllevar riesgos para el usuario en caso de manejarse de forma inadecuada por personal no cualificado o utilizarse para usos diferentes a los que están destinados.

La denominación del modelo y el número de serie están indicados en la placa de identificación.

- ▶ Traspase el número de serie a la siguiente tabla. Necesitará los datos del producto para realizar consultas a nuestros representantes o al Departamento de Servicio Técnico.

Datos del producto

| | |
|------------------|-------------------|
| Modelo: | HDM 500 HDM 330 |
| Generación: | 01 |
| Número de serie: | |

2.2 Indicaciones de seguridad

¡ATENCIÓN! Lea íntegramente estas instrucciones.

Tenga en cuenta las presentes indicaciones de seguridad.

Lugar de trabajo

- ▶ Procure que haya una buena ventilación del lugar de trabajo.
- ▶ Procure que haya una buena iluminación en la zona de trabajo.
- ▶ Mantenga su área de trabajo limpia y bien iluminada. El desorden o una iluminación deficiente de las zonas de trabajo pueden provocar accidentes.
- ▶ Mantenga alejados a los niños y otras personas de su puesto de trabajo al emplear el aplicador neumático. Una distracción le puede hacer perder el control sobre la herramienta.

Seguridad de las personas

- ▶ Permanezca atento, preste atención durante el trabajo y utilice la herramienta con prudencia.
- ▶ No utilice el aplicador neumático si está cansado o se encuentra bajo los efectos de drogas, alcohol o medicamentos. Un momento de descuido mientras se está utilizando la herramienta puede provocar lesiones graves.
- ▶ Para evitar el riesgo de lesiones, utilice exclusivamente accesorios y herramientas originales de **Hilti**.

Manipulación y utilización segura

- ▶ No está permitido efectuar manipulaciones o modificaciones en la herramienta.
- ▶ Utilice el aplicador neumático solo según el uso previsto y en un estado de funcionamiento óptimo.
- ▶ Utilice exclusivamente portacartuchos autorizados para el aplicador neumático.
- ▶ No utilice portacartuchos/cartuchos dañados.
- ▶ El aplicador neumático, el soporte para alojar los portacartuchos, las barras de avance con las piezas de presión, así como los portacartuchos deben estar limpios de impurezas.
- ▶ Cuide el aplicador neumático adecuadamente. Controle si funcionan correctamente sin atascarse las partes móviles del aparato, y si existen partes rotas o deterioradas que pudieran afectar al funcionamiento de la herramienta.
- ▶ Utilice el aplicador neumático y los accesorios de acuerdo con estas instrucciones y según las indicaciones para este tipo de herramienta en concreto. Para ello, tenga en cuenta las condiciones de trabajo y la tarea que se va a realizar.
- ▶ No se debe abrir el aplicador neumático. Las reparaciones las debe realizar exclusivamente el Servicio Técnico de **Hilti**.

Equipo de seguridad personal

- ▶ Cuando emplee el aplicador neumático, protéjase con el debido equipo de seguridad personal: gafas protectoras herméticas/protección facial, guantes de protección y prendas protectoras. El uso del equipo de seguridad personal reduce el riesgo de sufrir lesiones.
- ▶ Las personas que se encuentren en las proximidades del aplicador neumático durante su uso deberán utilizar los debidos equipos de seguridad personal.

3 Descripción

3.1 Componentes de la herramienta y elementos de manejo 1

- | | | | |
|---|--|---|---|
| ① | Pivote delantero para montar el portacartuchos | ④ | Barras de avance paralelas con empuñadura |
| ② | Soporte para alojar el portacartuchos | ⑤ | Tecla de desbloqueo |
| ③ | Pivote trasero para montar el portacartuchos | ⑥ | Empuñadura |
| | | ⑦ | Palanca de accionamiento para presionar y dosificar el producto |

Accesorios

- | | | | |
|---|----------------------|---|---------------------|
| ⑧ | Mezclador estático | ⑪ | Portacartuchos rojo |
| ⑨ | Cartucho | ⑫ | Cartucho |
| ⑩ | Portacartuchos negro | | |

3.2 Uso conforme a las prescripciones

El HDM es un aplicador neumático mecánico.

El aplicador neumático está destinado al vaciado de los cartuchos **Hilti** y a la dosificación de su contenido.

HDM 330

El **Hilti** HDM 330 está concebido exclusivamente para su uso con los portacartuchos de **Hilti** HIT CB 330 o HIT CR 330 y con cartuchos **Hilti** de 330 ml (11.1 fl.oz).

HDM 500

El **Hilti** HDM 500 está concebido exclusivamente para su uso con los portacartuchos de **Hilti** HIT CB 500 o HIT CR 500 y con cartuchos **Hilti** de 500 ml (16.9 fl.oz) o 330 ml (11.1 fl.oz), así como con cartuchos de 580 ml (19.61 fl.oz.).

3.3 Suministro

Manual de instrucciones del aplicador neumático.

4 Manejo

4.1 Tenga en cuenta todas las indicaciones de seguridad e instrucciones de manejo.



ADVERTENCIA

Peligro por sustancias químicas Un uso indebido puede provocar lesiones.

- ▶ Antes de utilizar la herramienta, tenga en cuenta la hoja de datos de seguridad del producto, las indicaciones que figuran en el embalaje y las instrucciones del cartucho.

4.2 Selección e inserción del portacartuchos/cartucho 2



PRECAUCIÓN

Riesgo de enganche Las manos pueden quedar enganchadas al girar el portacartuchos hacia dentro de forma descuidada.

- ▶ Al girar el portacartuchos hacia dentro, no coloque las manos en la zona del alojamiento del portacartuchos.



PRECAUCIÓN

Riesgo de lesiones Peligro por sustancias químicas.

- ▶ Compruebe si el portacartuchos presenta daños o si hay indicios de suciedad. Ambos pistones se deben poder mover en el portacartuchos sin dificultad y hacia delante y hacia atrás en su totalidad. **Sustituya los portacartuchos dañados o muy sucios.**

- ▶ Seleccione el portacartuchos correcto en función del color del cartucho.



Indicación

Portacartuchos NEGRO: cartucho NEGRO o BLANCO
Portacartuchos ROJO: cartucho ROJO

4.3 Introducción del cartucho en el portacartuchos 3



Indicación

Observe las instrucciones de uso del cartucho.

- ▶ Coloque el cartucho en el portacartuchos.

4.4 Eliminación de la resina inicial 4



ADVERTENCIA

Riesgo de lesiones Peligro por sustancias químicas.

- ▶ No dirija el aplicador neumático hacia usted o hacia otras personas. Un uso indebido puede provocar lesiones.



ADVERTENCIA

Riesgo de lesiones Peligro por sustancias químicas.

- ▶ Comience la dosificación solo cuando el mezclador estático esté enroscado. Un uso indebido puede provocar lesiones.



Indicación

La aplicación inicial debe desecharse tras cada cambio del mezclador estático.
La resina inicial que sale primero no es apta para ser aplicada.

1. Tire de la palanca de accionamiento hasta la empuñadura repetidamente hasta que el cartucho se abra y salga resina en el mezclador estático.
2. Tire de la palanca de accionamiento hasta la empuñadura para recorrer una sola carrera.
 - ◀ 1 = 1 carrera (aprox. 5 ml).
 - ◀ 15 = 1 carrera (aprox. 75 ml).
3. Después de haber realizado el número de carreras especificado, pulse la tecla de desbloqueo.
4. Deseche la resina inicial.
 - ◀ El aplicador neumático ya está preparado para dosificar la resina lista para utilizar.

4.5 Dosificación 5



PRECAUCIÓN

Riesgo de lesiones Peligro por sustancias químicas.

- ▶ Al cambiar el mezclador, el aplicador neumático/el cartucho no deben estar sometidos a presión.



Indicación

Consulte los siguientes pasos de trabajo para la aplicación de la resina en las instrucciones de uso del cartucho.

Utilice un mezclador estático nuevo para cada aplicación. De lo contrario, saldrá muy poco cartucho.

1. Tire de la palanca de accionamiento hacia la empuñadura repetidamente hasta que el cartucho se abra y salga resina en el mezclador estático.
2. Pulse la tecla de desbloqueo cuando la dosificación se interrumpa.
3. Pulsando la tecla de desbloqueo se evita que continúe saliendo masa de resina.

4.6 Cambio del cartucho 6

- ▶ Cambie el cartucho.

4.7 Extracción del portacartuchos/cartucho de la herramienta 7

- ▶ Extraiga el portacartuchos/cartucho de la herramienta.

5 Cuidado del producto



PRECAUCIÓN

Riesgo de lesiones Peligro por sustancias químicas en caso de dosificación accidental.

- ▶ Antes de efectuar trabajos de limpieza, extraiga el cartucho para evitar una dosificación accidental.
- ▶ **Mantenga el aplicador neumático seco, limpio y libre de aceite y grasa, en especial las superficies de la empuñadura.**
- ▶ Limpie regularmente el exterior de la herramienta con un paño ligeramente humedecido. No utilice pulverizadores, aparatos de chorro de vapor o agua corriente para la limpieza.
- ▶ Lubrique las barras de avance cuando sea necesario.
- ▶ Elimine con un paño cuanto antes los restos de producto en la herramienta y el portacartuchos antes de que endurezcan. La masa endurecida solo puede eliminarse de forma mecánica. Al hacerlo, tenga cuidado de no dañar la herramienta.
- ▶ Nunca sumerja el aplicador neumático o partes del mismo en agentes disolventes.
- ▶ Observe que los pistones se muevan sin dificultad en el portacartuchos.

6 Ayuda en caso de averías

Si se producen averías que no estén incluidas en esta tabla o que no pueda solucionar usted, diríjase al Servicio Técnico de Hilti.

6.1 Ayuda sobre averías

| Anomalía | Posible causa | Solución |
|---|---|--|
| La palanca de accionamiento no se puede mover por todo su recorrido. | El portacartuchos no ha encajado completamente. | ▶ Encaje el portacartuchos completamente con un «clic» audible. |
| | Masa de resina endurecida en el mezclador estático. | ▶ Pulse la tecla de desbloqueo y sustituya el mezclador estático. |
| | Mecánica de avance defectuosa. | ▶ Sustituya la herramienta. |
| El cartucho no se abre automáticamente. | Se ha alcanzado el final de la vida útil de la herramienta. | ▶ Sustituya la herramienta. |
| La palanca de accionamiento se mueve con dificultad. | El cartucho está demasiado frío. | ▶ Aumente la temperatura del cartucho (tenga en cuenta las indicaciones del manual de instrucciones del cartucho). |
| | Las fuerzas de presión son demasiado altas para la herramienta. | ▶ Seleccione una herramienta adecuada para la aplicación. |
| No se puede introducir el portacartuchos completamente en la herramienta. | El cartucho no está completamente introducido en el portacartuchos. | ▶ Introduzca el cartucho hasta el tope en el portacartuchos. |
| | La barra de avance no se encuentra completamente retraída. | ▶ Pulse la tecla de desbloqueo y tire hacia atrás las barras de avance hasta el tope final. |
| El portacartuchos no encaja con un claro «clic». | Lengüetas sucias. | ▶ Limpie las pestañas y encaje el portacartuchos por completo. |
| | Lengüetas defectuosas. | ▶ Sustituya el portacartuchos. Si el problema persiste, póngase en contacto con el Servicio Técnico de Hilti. |

| Anomalia | Posible causa | Solución |
|------------------------------------|---|--|
| Ya no sale producto del mezclador. | Masa de resina endurecida en el mezclador estático. | ▶ Desenrosque el mezclador endurecido y enrosque un mezclador nuevo. |

7 Reciclaje

Las herramientas  **Hilti** están fabricadas en su mayor parte con materiales reutilizables. La condición para dicha reutilización es una separación adecuada de los materiales. En muchos países, **Hilti** recoge las herramientas usadas para su recuperación. Pregunte en el Servicio de Atención al Cliente de **Hilti** o a su asesor de ventas.



-
- ▶ No deseche las herramientas eléctricas junto con los desperdicios domésticos.
-

8 Garantía del fabricante

- ▶ Si tiene alguna consulta acerca de las condiciones de la garantía, póngase en contacto con su sucursal local de **Hilti**.

1 Indicações sobre a documentação



1.1 Sobre esta documentação

- Antes da colocação em funcionamento, leia esta documentação. Esta é a condição para um trabalho seguro e um manuseamento sem problemas.
- Tenha em atenção as instruções de segurança e as advertências nesta documentação e no produto.
- Guarde o manual de instruções sempre junto do produto e entregue-o a outras pessoas apenas juntamente com este manual.

1.2 Explicação dos símbolos



1.2.1 Advertências

As advertências alertam para perigos durante a utilização do produto. As seguintes palavras-sinal são utilizadas em combinação com um símbolo:

| | |
|---|---|
|  | PERIGO! Indica perigo iminente que pode originar acidentes pessoais graves ou até mesmo fatais. |
|  | AVISO! Indica um possível perigo que pode causar graves ferimentos pessoais, até mesmo fatais. |
|  | CUIDADO! Indica uma situação potencialmente perigosa que pode originar ferimentos ligeiros ou danos materiais. |





1.2.2 Símbolos na documentação

Nesta documentação são utilizados os seguintes símbolos:

| | |
|---|---|
|  | Leia o manual de instruções antes da utilização |
|  | Instruções de utilização e outras informações úteis |

1.2.3 Símbolos nas figuras



Em figuras são utilizados os seguintes símbolos:

| | |
|--|--|
|  | Estes números referem-se à respectiva figura no início deste manual. |
|  | A numeração reproduz uma sequência dos passos de trabalho na imagem e pode divergir dos passos de trabalho no texto. |
|  | Na figura Vista geral são utilizados números de posição que fazem referência aos números da legenda na secção Vista geral do produto . |
|  | Este símbolo pretende despertar a sua atenção durante o manuseamento do produto. |

1.3 Símbolos na documentação



1.3.1 Símbolos

Nesta documentação são utilizados os seguintes símbolos:

| | |
|---|--|
|  | Sistema nacional de tratamento de resíduos |
|  | Use vestuário de protecção enquanto estiver a trabalhar com esta ferramenta. |

1.3.2 Explicação dos símbolos

No produto são utilizados os seguintes símbolos:

| | |
|---|---|
|  | Use óculos de protecção enquanto estiver a trabalhar com esta ferramenta. |
|  | Use luvas de protecção enquanto estiver a trabalhar com a ferramenta. |

2 Segurança

2.1 Dados informativos sobre o produto

Os produtos **Hilti** foram concebidos para uso profissional e só devem ser utilizados, mantidos e reparados por pessoal autorizado e devidamente credenciado. Este pessoal deverá estar informado, em particular, sobre os potenciais perigos. O produto e seu equipamento auxiliar podem representar perigo se usados incorrectamente por pessoas não qualificadas ou se usados para fins diferentes daqueles para os quais foram concebidos.

A designação e o número de série são indicados na placa de características.

- ▶ Registe o número de série na tabela seguinte. Precisa dos dados do produto para colocar questões ao nosso representante ou posto de serviço de atendimento aos clientes.

Dados do produto

| | |
|---------------|-------------------|
| Tipo: | HDM 500 HDM 330 |
| Geração: | 01 |
| N.º de série: | |

2.2 Normas de segurança

ATENÇÃO: Leia todas as instruções.

Respeite estas indicações de segurança.

Local de trabalho

- ▶ Assegure-se de que o local de trabalho está bem ventilado.
- ▶ Assegure-se de que o local de trabalho está bem iluminado.
- ▶ Mantenha a sua área de trabalho limpa e bem iluminada. Locais desarrumados ou mal iluminados podem ocasionar acidentes.
- ▶ Mantenha crianças e terceiros afastados do dispensador durante os trabalhos. Distracções podem conduzir à perda de controlo sobre a ferramenta.

Segurança física

- ▶ Esteja atento ao que está a fazer e tenha prudência ao trabalhar com a ferramenta.
- ▶ Não utilize o dispensador se estiver cansado ou sob influência de drogas, álcool ou medicamentos. Um momento de falta de atenção na utilização da ferramenta pode causar ferimentos graves.
- ▶ Para evitar ferimentos/danos, utilize apenas acessórios e ferramentas originais da **Hilti**.

Utilização e manutenção seguras

- ▶ Não é permitida a modificação ou manipulação do aparelho.
- ▶ Utilize o dispensador somente para os fins para os quais foi concebido e só se estiver completamente operacional.
- ▶ Utilize somente suportes aprovados para o uso com o dispensador.
- ▶ Não utilize suportes/cartuchos danificados.
- ▶ O dispensador, a fixação para alojamento dos suportes, os varões de avanço dos pistões, assim como os suportes devem estar isentos de sujidade.
- ▶ Faça uma manutenção cuidadosa do dispensador. Verifique se as partes móveis do aparelho funcionam perfeitamente e não emperram, se há peças quebradas ou danificadas, que possam influenciar o funcionamento do aparelho.
- ▶ Utilize o dispensador e os acessórios de acordo com estas instruções e da forma prevista para este tipo especial de ferramenta. Tome também em consideração as condições de trabalho e a tarefa a realizar.
- ▶ O dispensador não deve ser aberto. Reparações só devem ser realizadas pelo Centro de Assistência Técnica **Hilti**.

Equipamento de protecção individual

- ▶ Use equipamento de protecção individual durante a utilização do dispensador: óculos de protecção/protector para a face que fiquem bem justos, luvas de protecção e vestuário de protecção. O uso de equipamento de protecção individual reduz o risco de ferimentos.
- ▶ Pessoas que se encontrem na proximidade, devem usar equipamento de protecção individual durante a utilização do dispensador.

3 Descrição

3.1 Componentes da ferramenta e elementos de comando 1

- | | |
|--|---|
| ① Pino de assento dianteiro para montagem do suporte | ④ Varões de pistões paralelos com punho |
| ② Fixação para alojamento dos suportes | ⑤ Botão de desprendimento |
| ③ Pino de assento traseiro para montagem do suporte | ⑥ Punho |
| | ⑦ Alavanca de accionamento para controlo da saída e do doseamento |

Acessórios

- | | |
|--------------------|--------------------|
| ⑧ Bocal misturador | ⑪ Suporte vermelho |
| ⑨ Cartucho | ⑫ Cartucho |
| ⑩ Suporte preto | |

3.2 Utilização conforme a finalidade projectada

A HDM é um dispensador manual.

O dispensador destina-se ao esvaziamento de cartuchos **Hilti** e à dosagem dos seus conteúdos.

HDM 330

A HDM 330 da **Hilti** destina-se exclusivamente à utilização de suportes HIT CB 330 ou HIT CR 330 da **Hilti** e cartuchos de 330 ml (11,1 fl.oz) da **Hilti**.

HDM 500

A **Hilti** HDM 500 destina-se exclusivamente à utilização de suportes HIT CB 500 ou HIT CR 500 da **Hilti** e cartuchos **Hilti** de 500 ml (16.9 fl.oz) ou 330 ml (11.1 fl.oz) assim como cartuchos de 580 ml (19.61 fl. oz.).

3.3 Incluído no fornecimento

Dispensador, manual de instruções.

4 Utilização

4.1 Observe todas as normas de segurança e instruções de utilização.



AVISO

Risco devido a produtos químicos Utilização incorrecta pode provocar ferimentos.

- ▶ Antes da utilização leia com atenção a ficha de segurança do produto, as indicações na embalagem e as instruções de utilização do cartucho.

4.2 Seleccionar o suporte/cartucho e inserir 2



CUIDADO

Perigo de entalamento Mãos podem ser entaladas ao rodar sem atenção o suporte.

- ▶ Ao rodar o suporte, não deixe as mãos na zona do alojamento dos suportes.



CUIDADO

Risco de ferimentos Risco devido a produtos químicos.

- ▶ Verifique o suporte quanto a danos ou sujidade. Ambos os pistões devem poder mover-se livre e completamente para a frente e para trás dentro do suporte. **Substitua os suportes danificados e/ou muito sujos.**

- ▶ Escolha o suporte adequado consoante a cor do cartucho.



Nota

Suporte PRETO: cartucho PRETO ou BRANCO
Suporte VERMELHO: cartucho VERMELHO

4.3 Inserir o cartucho no respectivo suporte 3



Nota

Siga as instruções de utilização dos cartuchos.

- ▶ Coloque o cartucho dentro do suporte.

4.4 Não utilizar a resina inicial 4



AVISO

Risco de ferimentos Risco devido a produtos químicos.

- ▶ Nunca aponte o dispensador na sua direcção ou na de terceiros. Utilização incorrecta pode provocar ferimentos.



AVISO

Risco de ferimentos Risco devido a produtos químicos.

- ▶ Inicie a dosagem apenas com o misturador enroscado. Utilização incorrecta pode provocar ferimentos.



Nota

A resina inicial dispensada deverá ser descartada após cada substituição do bocal misturador. A resina que escoar no início não é adequada para ser utilizada.

1. Aperte repetidamente a alavanca de accionamento até ao punho, até que o cartucho abra e saia massa pelo bocal misturador.
2. Para realizar uma bombada, aperte a alavanca de accionamento até ao punho.
 - ◀ 1 = 1 pressão (aprox. 5 ml)
 - ◀ 15 = 1 pressão (aprox. 75 ml)
3. Pressione o botão de desprendimento depois do número de bombadas prescrito.
4. Não utilize a resina inicial dispensada.
 - ◀ O dispensador está agora preparado para dosear resina pronta a usar.

4.5 Dosagem 5



CUIDADO

Risco de ferimentos Risco devido a produtos químicos.

- ▶ Ao substituir o misturador, o dispensador/cartucho não pode estar sob pressão.



Nota

Consulte nas instruções de utilização do cartucho os passos de trabalho subsequentes para a utilização da resina.

Em cada aplicação utilize um bocal misturador novo. Se isto não for respeitado, a consequência será a saída insuficiente de massa.

1. Aperte repetidamente a alavanca de accionamento até ao punho, até que o cartucho abra e saia massa pelo bocal misturador.
2. Accione o botão de desprendimento para interromper a dosagem.
3. Pressionando o botão de desprendimento, evita-se que a resina continue a sair.

4.6 Substituir o cartucho 6

- ▶ Substitua o cartucho.

4.7 Retirar o suporte/cartucho da ferramenta 7

- ▶ Retire o suporte/cartucho da ferramenta.

5 Conservação do produto



CUIDADO

Risco de ferimentos Risco devido a produtos químicos em caso de doseamento acidental.

- ▶ Antes de iniciar os trabalhos de limpeza, retire o cartucho, evitando assim um doseamento acidental.

- ▶ **Mantenha o dispensador, particularmente as superfícies do punho, seco, limpo e isento de óleo e gordura.**
- ▶ Limpe regularmente o exterior da ferramenta com um pano ligeiramente húmido. Não utilize qualquer pulverizador, aparelho de jacto de vapor ou água corrente para a limpeza!
- ▶ Lubrifique, em caso de necessidade, os varões de avanço dos pistões com óleo.
- ▶ Remover o mais rapidamente possível depósitos de produto no produto e suporte com um trapo antes de endurecerem. Massa adesiva endurecida só pode ser removida mecanicamente. Nesse caso, preste atenção para não provocar danos.
- ▶ O dispensador ou peças do mesmo não devem ser mergulhados em solventes.
- ▶ Assegure-se de que os pistões se podem mover livremente dentro do suporte.

6 Ajuda em caso de avarias

No caso de avarias que não sejam mencionadas nesta tabela ou se não conseguir resolvê-las por si mesmo, contacte o nosso Centro de Assistência Técnica **Hilti**.

6.1 Ajuda em caso de avarias

| Avaria | Causa possível | Solução |
|--|--|---|
| Não é possível puxar a alavanca de accionamento. | Suporte não está completamente encaixado. | ▶ Encaixe o suporte por completo com um "clique" audível. |
| | Resina endureceu no misturador. | ▶ Pressione o botão de desprendimento e substitua o bocal misturador. |
| | Mecanismo de avanço danificado. | ▶ Substitua a ferramenta. |
| Cartucho não abre por si próprio. | Atingido fim da vida útil da ferramenta. | ▶ Substitua a ferramenta. |
| Só é possível puxar a alavanca de accionamento com dificuldade. | Cartucho está demasiado frio. | ▶ Aumente a temperatura do cartucho (ao fazê-lo, observe o manual de instruções do cartucho). |
| | Forças de extrusão demasiado elevadas para a ferramenta. | ▶ Seleccione uma ferramenta correcta em função da utilização. |
| Não é possível rodar por completo o suporte para dentro da ferramenta. | O cartucho não está completamente inserido no suporte. | ▶ Empurre o cartucho até ao encosto para dentro do suporte. |
| | O varão de avanço do pistão não está completamente puxado para trás. | ▶ Pressione o botão de destravamento e puxe os varões de avanço dos pistões para trás até ao encosto final. |
| O suporte não encaixa com um "clique" audível. | Patilhas de fixação sujas. | ▶ Limpe as patilhas de fixação e encaixe o suporte por completo. |
| | Patilhas de fixação danificadas. | ▶ Substitua o suporte. Contacte o Centro de Assistência Técnica Hilti caso problema persista. |
| Não sai produto do misturador. | Resina endureceu no misturador. | ▶ Desenrosque o misturador endurecido e enrosque um misturador novo. |

7 Reciclagem

 As ferramentas **Hilti** são, em grande parte, fabricadas com materiais recicláveis. Um pré-requisito para a reciclagem é que esses materiais sejam devidamente separados. Em muitos países, a **Hilti** aceita a sua ferramenta usada para reutilização. Para mais informações dirija-se ao Serviço de Clientes **Hilti** ou ao seu vendedor.



-
- ▶ Não deite ferramentas eléctricas no lixo doméstico!
-

8 Garantia do fabricante

- ▶ Em caso de dúvidas quanto às condições de garantia, contacte o seu parceiro **Hilti** local.

1 Dati per la documentazione



1.1 In riferimento alla presente documentazione

- Leggere attentamente la presente documentazione prima di mettere in funzione l'attrezzo. Ciò costituisce un presupposto fondamentale per un lavoro sicuro ed un utilizzo dell'utensile privo di disturbi.
- Rispettare le avvertenze per la sicurezza ed i segnali di avvertimento riportati nella presente documentazione e sul prodotto.
- Conservare sempre il manuale d'istruzioni con il prodotto: consegnare l'attrezzo a terze persone solo unitamente al presente manuale.

1.2 Spiegazioni del disegno



1.2.1 Segnali di avvertimento

I segnali di avvertimento avvisano della presenza di pericoli nell'uso dei prodotti. Le seguenti parole segnaletiche vengono utilizzate in abbinamento ad un simbolo:

| | |
|---|---|
|  | PERICOLO! Prestare attenzione ad un pericolo imminente, che può essere causa di lesioni gravi o mortali. |
|  | ATTENZIONE! Per un pericolo potenzialmente imminente, che può essere causa di lesioni fisiche gravi o mortali. |
|  | PRUDENZA! Situazione potenzialmente pericolosa, che potrebbe causare lievi lesioni alle persone o danni materiali. |





1.2.2 Simboli nella documentazione

Nella presente documentazione vengono utilizzati i seguenti simboli:

| | |
|---|---|
|  | Prima dell'utilizzo leggere il manuale d'istruzioni |
|  | Indicazioni sull'utilizzo ed altre informazioni utili |

1.2.3 Simboli nelle figure



Vengono utilizzati i seguenti simboli nelle figure:

| | |
|---|--|
|  | Questi numeri rimandano alle figure corrispondenti all'inizio delle presenti istruzioni. |
|  | La numerazione indica una sequenza delle fasi di lavoro nell'immagine e può discostarsi dalle fasi di lavoro nel testo. |
|  | I numeri di posizione vengono utilizzati nella figura Panoramica e fanno riferimento ai numeri della legenda nel paragrafo Panoramica prodotto . |
|  | Questo simbolo dovrebbe attirare in particolare la vostra attenzione in caso di utilizzo del prodotto. |

1.3 Simboli nella documentazione



1.3.1 Simboli

Nella presente documentazione vengono utilizzati i seguenti simboli:

| | |
|---|--|
|  | Sistema nazionale di riciclaggio dei rifiuti |
|  | Durante l'utilizzo dell'attrezzo indossare abbigliamento protettivo. |

1.3.2 Spiegazioni del disegno

Sul prodotto vengono utilizzati i seguenti simboli:

| | |
|---|---|
|  | Durante l'utilizzo dell'attrezzo indossare occhiali protettivi. |
|  | Durante l'utilizzo dell'attrezzo indossare guanti protettivi. |

2.1 Informazioni sul prodotto

I prodotti **Hilti** sono destinati all'operatore professionista e l'uso, la manutenzione e la cura devono essere eseguiti esclusivamente da personale autorizzato ed addestrato. Questo personale deve essere istruito specificamente sui pericoli che possono presentarsi. Il prodotto ed i suoi accessori possono essere fonte di pericolo se utilizzati da personale non opportunamente istruito in modo non idoneo o non conforme.

La denominazione del modello ed il numero di serie sono riportati sulla targhetta dell'attrezzo.

- ▶ Riportare il numero di serie nella tabella seguente. I dati relativi al prodotto sono necessari in caso di richieste al nostro rappresentante o al Centro Riparazioni.

Dati prodotto

| | |
|------------------|-------------------|
| Tipo: | HDM 500 HDM 330 |
| Generazione: | 01 |
| Numero di serie: | |

2.2 Indicazioni di sicurezza

ATTENZIONE! È assolutamente necessario leggere attentamente tutte le istruzioni.

Seguire le presenti Indicazioni di sicurezza.

Area di lavoro

- ▶ Fare in modo che l'area di lavoro sia ben ventilata.
- ▶ Fare in modo che l'area di lavoro sia ben illuminata.
- ▶ Mantenere pulita e ben illuminata la zona di lavoro. Il disordine o le zone di lavoro non illuminate possono essere fonte di incidenti.
- ▶ Tenere lontani i bambini e le altre persone durante l'impiego dell'applicatore a iniezione. Eventuali distrazioni potranno comportare la perdita del controllo sull'attrezzo.

Sicurezza delle persone

- ▶ È importante concentrarsi su ciò che si sta facendo e maneggiare con attenzione lo strumento durante le operazioni di lavoro.
- ▶ Non utilizzare l'applicatore a iniezione quando si è stanchi oppure sotto l'influsso di droghe, alcol o farmaci. Un attimo di disattenzione durante l'utilizzo dell'attrezzo può causare lesioni di grave entità.
- ▶ Al fine di evitare il rischio di eventuali lesioni, utilizzare esclusivamente accessori ed utensili originali **Hilti**.

Utilizzo conforme e cura

- ▶ Non sono consentite manipolazioni o modifiche all'attrezzo.
- ▶ Azionare l'applicatore a iniezione solo in modo conforme alle prescrizioni e solo se è in condizioni perfette.
- ▶ Utilizzare solamente portacartucce che siano omologati per l'applicatore a iniezione.
- ▶ Non utilizzare portacartucce/cartucce danneggiati.
- ▶ L'applicatore a iniezione, il supporto per l'alloggiamento del portacartucce, le barre di avanzamento con i tasselli di spinta e i portacartucce devono essere perfettamente puliti.
- ▶ Effettuare accuratamente la manutenzione dell'applicatore a iniezione. Verificare che le parti mobili dello strumento funzionino perfettamente e non s'incepino, che non ci siano pezzi rotti o danneggiati al punto tale da compromettere la funzione dell'attrezzo.
- ▶ Usare l'applicatore a iniezione e gli accessori in conformità con le presenti istruzioni e secondo quanto previsto per questo tipo specifico di attrezzo. A tale scopo, valutare le condizioni di lavoro e il lavoro da eseguire.
- ▶ Non aprire l'applicatore a iniezione. Le riparazioni devono essere eseguite esclusivamente dal Centro Riparazioni **Hilti**.

Equipaggiamento di protezione personale

- ▶ Durante l'uso dell'applicatore a iniezione, indossare l'equipaggiamento di protezione personale: Occhiali protettivi/mascherina aderente, guanti protettivi e abbigliamento protettivo. Indossando l'equipaggiamento di protezione personale si riduce il rischio di lesioni.
- ▶ Le persone che si trovano nelle vicinanze dell'applicatore a iniezione devono indossare un equipaggiamento di protezione personale.

3 Descrizione

3.1 Componenti dell'attrezzo ed elementi di comando 1

- | | | | |
|---|---|---|--|
| ① | Perno anteriore per il montaggio del portacartucce | ④ | Barre di avanzamento parallele con impugnatura |
| ② | Supporto per l'alloggiamento del portacartucce | ⑤ | Tasto di sbloccaggio |
| ③ | Perno posteriore per il montaggio del portacartucce | ⑥ | Impugnatura |
| | | ⑦ | Leva di azionamento per applicazione e dosaggio del prodotto |

Accessori

- | | | | |
|---|---------------------------|---|---------------------|
| ⑧ | Beccuccio di miscelazione | ⑪ | Portacartucce rosso |
| ⑨ | Cartuccia | ⑫ | Propulsore |
| ⑩ | Portacartucce nero | | |

3.2 Utilizzo conforme

L'HDM è un applicatore a iniezione meccanico.

L'applicatore a iniezione è concepito per svuotare la cartuccia **Hilti** e dosarne il contenuto.

HDM 330

L'**Hilti** HDM 330 è destinato esclusivamente per l'impiego di portacartucce **Hilti** HIT CB 330 o HIT CR 330 e cartucce **Hilti** da 330 ml (11.1 fl.oz).

HDM 500

L'**Hilti** HDM 500 è destinato esclusivamente per l'impiego di portacartucce **Hilti** HIT CB 500 o HIT CR 500 e di cartucce **Hilti** da 500 ml (16.9 fl.oz) o 330 ml (11.1 fl.oz), nonché di propulsori da 580 ml (19.61 fl. oz.).

3.3 Dotazione

Applicatore a iniezione, manuale d'uso.

4 Utilizzo

4.1 Prestare attenzione a tutte le indicazioni di sicurezza e alle istruzioni per l'uso.



ATTENZIONE

Pericolo dovuto a sostanze chimiche Un uso non corretto può provocare lesioni.

- ▶ Prima di procedere all'utilizzo, attenersi alla scheda tecnica di sicurezza del prodotto, seguire le istruzioni sulla confezione e le Istruzioni per l'uso della cartuccia.

4.2 Scelta e introduzione del portacartucce/propulsore 2



PRUDENZA

Pericolo di schiacciamento In caso di chiusura accidentale del portacartucce, si rischia di schiacciare le mani.

- ▶ Al momento dell'introduzione del portacartucce non tenere le mani nella zona d'alloggiamento del portacartucce stesso.



PRUDENZA

Pericolo di lesioni Pericolo dovuto a sostanze chimiche.

- ▶ Controllare che il portacartucce non sia danneggiato o sporco. All'interno del portacartucce, entrambi i pistoni devono potersi muovere liberamente. **I portacartucce danneggiati e/o eccessivamente sporchi devono essere sostituiti.**

- ▶ Selezionare il portacartucce adeguato in funzione del colore della cartuccia.

**Nota**

Portacartucce NERO: cartuccia NERA o BIANCA
Portacartucce ROSSO: cartuccia ROSSA

4.3 Introdurre le cartucce nel portacartucce 3

**Nota**

Attenersi alle Istruzioni per l'uso relative alle cartucce.

- ▶ Inserire la cartuccia nel portacartucce.

4.4 Scartare la prima malta pompata 4

**ATTENZIONE**

Pericolo di lesioni Pericolo dovuto a sostanze chimiche.

- ▶ Non rivolgere mai l'applicatore a iniezione verso sé stessi o terzi. Un uso non corretto può provocare lesioni.

**ATTENZIONE**

Pericolo di lesioni Pericolo dovuto a sostanze chimiche.

- ▶ Procedere al dosaggio solamente se il beccuccio di miscelazione è regolarmente avvitato. Un uso non corretto può provocare lesioni.

**Nota**

La prima malta pompata deve essere scartata ogni qualvolta si sostituisce il beccuccio di miscelazione. La malta che fuoriesce inizialmente non è adatta all'uso.

1. Tirare ripetutamente la leva di attivazione fino all'impugnatura, finché la cartuccia non si apre e la malta fuoriesce attraverso un apposito beccuccio di miscelazione.
2. Tirare per una corsa la leva di attivazione fino all'impugnatura.
 - ◀ 1 = 1 corsa (ca. 5 ml)
 - ◀ 15 = 1 corsa (ca. 75 ml)
3. Dopo il previsto numero di corse premere il pulsante di sbloccaggio.
4. Scartare la prima malta pompata
 - ◀ L'applicatore a iniezione è già pronto per il dosaggio di malta pronta per l'uso.

4.5 Dosaggio 5

**PRUDENZA**

Pericolo di lesioni Pericolo dovuto a sostanze chimiche.

- ▶ In caso di sostituzione del beccuccio l'applicatore a iniezione / la cartuccia non devono trovarsi sotto pressione.

**Nota**

Per le fasi successive relative all'utilizzo della malta fare riferimento alle Istruzioni per l'uso della cartuccia.

Utilizzare un nuovo beccuccio di miscelazione ad ogni utilizzo. In caso contrario uscirà una quantità insufficiente dalla cartuccia.

1. Tirare ripetutamente la leva di attivazione fino all'impugnatura, finché la cartuccia non si apre e la malta fuoriesce attraverso un apposito beccuccio di miscelazione.
2. In caso di interruzione del dosaggio premere il tasto di rilascio.
3. Premendo il tasto di rilascio si impedisce la fuoriuscita della malta.

4.6 Sostituzione delle cartucce 6

- ▶ Sostituire la cartuccia.

4.7 Estrazione del portacartucce/propulsore dall'attrezzo 7

- ▶ Estrarre il portacartucce/propulsore dall'attrezzo.

5 Cura del prodotto



PRUDENZA

Pericolo di lesioni Pericolo dovuto a sostanze chimiche in caso di dosaggio accidentale.

- ▶ Prima di iniziare i lavori di riparazione, rimuovere la cartuccia al fine di evitare un dosaggio accidentale.

- ▶ **L'applicatore a iniezione, e in modo particolare le superfici di impugnatura, devono essere sempre asciutti, puliti e privi di olio e grasso.**
- ▶ Pulire regolarmente la parte esterna dello strumento con un panno leggermente inumidito. Per la pulizia dello strumento non utilizzare apparecchi a getto d'acqua o di vapore o acqua corrente!
- ▶ All'occorrenza, lubrificare le barre di avanzamento.
- ▶ Rimuovere immediatamente, con un panno, residui del prodotto dall'attrezzo e dal portacartucce, prima che si induriscano. I residui induriti possono essere rimossi solo meccanicamente. Accertarsi di non arrecare alcun danno all'attrezzo durante questa operazione.
- ▶ L'applicatore a iniezione o parti di esso non devono mai essere immersi in solventi.
- ▶ Assicurarsi sempre che i pistoni si muovano liberamente nel portacartucce.

6 Supporto in caso di anomalie

In caso di anomalie non indicate nella presente tabella o che non è possibile risolvere per proprio conto, si prega di rivolgersi al Centro Riparazioni **Hilti**.

6.1 Supporto in caso di anomalie

| Anomalia | Possibile causa | Soluzione |
|---|--|--|
| Non è possibile tirare la leva di attivazione. | Portacartucce non completamente inserito in sede. | ▶ Innestare completamente in sede il portacartucce con un "click" udibile. |
| | La malta si è indurita nel beccuccio di miscelazione. | ▶ Premere il tasto di sbloccaggio e sostituire il beccuccio di miscelazione. |
| | Meccanica di avanzamento difettosa. | ▶ Sostituire l'attrezzo. |
| La cartuccia non si apre automaticamente. | Fine della durata dell'attrezzo raggiunta. | ▶ Sostituire l'attrezzo. |
| La leva di attivazione può essere azionata solamente con estrema difficoltà. | La cartuccia è troppo fredda. | ▶ Aumentare la temperatura della confezione (prestare quindi attenzione al manuale d'uso della cartuccia). |
| | Pressione eccessiva per l'attrezzo. | ▶ Scegliere un attrezzo adatto per il tipo di applicazione. |
| Il portacartucce può essere inserito nell'attrezzo solo con estrema difficoltà. | La cartuccia non si inserisce completamente nel portacartucce. | ▶ Spingere la cartuccia a fondo nel portacartucce. |
| | Barra di avanzamento non arretrata completamente. | ▶ Premere il tasto di sbloccaggio ed arretrare fino a battuta le barre di avanzamento. |
| Il portacartucce non scatta in sede con un "clic" udibile. | Contatti sporchi | ▶ Pulire i naselli di arresto ed innestare completamente in sede il portacartucce. |

| Anomalia | Possibile causa | Soluzione |
|--|---|--|
| Il portacartucce non scatta in sede con un "clic" udibile. | Contatti difettosi. | ► Sostituire il portacartucce. Rivolgersi al Centro Riparazioni Hilti più vicino se il problema persiste. |
| Il prodotto non fuoriesce dal beccuccio. | La malta si è indurita nel beccuccio di miscelazione. | ► Svitare il beccuccio indurito ed avvitare uno nuovo. |

7 Smaltimento

Gli strumenti e gli attrezzi  **Hilti** sono in gran parte realizzati con materiali riciclabili. Condizione essenziale per il riciclaggio è che i materiali vengano accuratamente separati. In molte nazioni, **Hilti** provvede al ritiro dei vecchi attrezzi ed al loro riciclaggio. Per informazioni al riguardo, contattare il Servizio Clienti **Hilti** oppure il proprio referente Hilti.



-
- Non gettare le apparecchiature elettriche tra i rifiuti domestici.
-

8 Garanzia del costruttore

- In caso di domande sulle condizioni di garanzia, rivolgersi al partner **Hilti** locale.

1 Oplysninger vedrørende dokumentationen



1.1 Vedrørende denne dokumentation

- Læs denne dokumentation igennem før ibrugtagning. Det er en forudsætning for sikkert arbejde og korrekt håndtering.
- Følg sikkerheds- og advarselshenvisningerne i denne dokumentation og på produktet.
- Opbevar altid brugsanvisningen sammen med produktet, og overdrag det kun til andre personer sammen med denne anvisning.

1.2 Tegnforklaring



1.2.1 Advarsler

Advarsler advarer mod farer ved håndtering af produktet. Følgende signalord anvendes sammen med et symbol:

| | |
|---|--|
|  | FARE! Står ved en umiddelbart truende fare, der kan medføre alvorlige kvæstelser eller døden. |
|  | ADVARSEL! Står ved en potentielt truende fare, der kan medføre alvorlige kvæstelser eller døden. |
|  | FORSIGTIG! Advarer om en potentielt farlig situation, der kan forårsage lettere personskader eller materielle skader. |





1.2.2 Symboler i denne dokumentation

Følgende symboler anvendes i denne dokumentation:

| | |
|---|---|
|  | Læs brugsanvisningen før brug |
|  | Anvisninger for anvendelse og andre nyttige oplysninger |

1.2.3 Symboler i illustrationer



Følgende symboler anvendes på illustrationer:

| | |
|---|---|
|  | Disse tal henviser til det respektive billede i starten af denne vejledning. |
|  | Nummereringen udtrykker arbejdsrindenes rækkefølge på illustrationen og kan afvige fra arbejdsrindene i teksten. |
|  | Positionsnumre anvendes i illustrationen Oversigt og refererer til tallene i symbolforklaringen i afsnittet Produktoversigt . |
|  | Dette symbol skal sikre skærpet opmærksomhed ved omgang med produktet. |

1.3 Symboler i denne dokumentation



1.3.1 Symboler

Følgende symboler anvendes i denne dokumentation:

| | |
|---|---|
|  | Nationalt affaldsgenvindingsystem |
|  | Brug beskyttelsestøj under arbejdet med maskinen. |

1.3.2 Tegnforklaring

Følgende symboler anvendes på produktet:

| | |
|---|--|
|  | Brug beskyttelsesbriller under arbejdet med maskinen. |
|  | Brug beskyttelseshandsker under arbejdet med maskinen. |

2 Sikkerhed

2.1 Produktoplysninger

Hilti-produkter er beregnet til professionel brug og må kun betjenes, efterses og vedligeholdes af autoriseret og instrueret personale. Dette personale skal i særdeleshed informeres om de potentielle farer, der er forbundet med brugen af dette produkt. Der kan opstå farlige situationer ved anvendelse af produktet og det tilhørende udstyr, hvis det anvendes af personer, der ikke er blevet undervist i dens brug, eller hvis det ikke anvendes korrekt i henhold til forskrifterne i denne brugsanvisning.

Typebetegnelse og serienummer fremgår af typeskiltet.

- ▶ Notér serienummeret i den efterfølgende tabel. Du skal bruge produktoplysningerne ved henvendelser til vores lokale afdeling eller vores serviceværksted.

Produktoplysninger

| | |
|---------------|-------------------|
| Type: | HDM 500 HDM 330 |
| Generation: | 01 |
| Serienummer : | |

2.2 Sikkerhedsanvisninger

VIGTIGT! Læs alle anvisningerne.

Overhold disse sikkerhedsanvisninger.

Arbejdsplads

- ▶ Sørg for god udluftning af arbejdspladsen.
- ▶ Sørg for en god belysning af arbejdsområdet.
- ▶ Sørg for at holde arbejdsområdet ryddeligt og godt oplyst. Uorden eller uoplyste arbejdsområder øger faren for uheld.
- ▶ Sørg for, at børn og andre personer holdes væk fra arbejdsområdet, når mørtelpistolen er i brug. Hvis man distraheres, kan man miste kontrollen over maskinen.

Personlig sikkerhed

- ▶ Det er vigtigt at være opmærksom, se, hvad man laver, og bruge maskinen fornuftigt.
- ▶ Anvend ikke mørtelpistolen, hvis du er træt eller påvirket af stoffer, alkohol eller medicin. Et øjeblikvis uopmærksomhed under brugen af maskinen kan medføre alvorlige personskader.
- ▶ Brug kun originalt **Hilti** tilbehør og værktøj for at undgå fare for ulykker.

Omhyggelig omgang og brug

- ▶ Det er ikke tilladt at modificere eller ændre maskinen.
- ▶ Brug kun mørtelpistolen til det, den er beregnet til, og kun i fejlfri stand.
- ▶ Anvend kun kassetter, som er godkendt til mørtelpistolen.
- ▶ Anvend ikke beskadigede kassetter/foliepatroner.
- ▶ Mørtelpistolen, holderen til fastgørelse af kassetterne, fremføringstængerne med trykstykker samt kassetterne skal være fri for snavs.
- ▶ Sørg for at pleje mørtelpistolen omhyggeligt. Kontrollér, om bevægelige maskindele fungerer korrekt og ikke sidder fast, om dele er brækket eller er så beskadiget, at maskinens funktion påvirkes negativt.
- ▶ Anvend mørtelpistolen og tilbehør i henhold til anvisningerne og i overensstemmelse med forskrifterne for denne specifikke maskine. Tag hensyn til arbejdsforholdene og det arbejde, der skal udføres.
- ▶ Mørtelpistolen må ikke åbnes. Reparationer må kun udføres af **Hilti Service**.

Personlige værnemidler

- ▶ Brug personligt beskyttelsesudstyr under brugen af mørtelpistolen: Tætsluttende beskyttelsesbriller / ansigtsværn, beskyttelseshandsker og beskyttelseshøj. Brug af personligt beskyttelsesudstyr nedsætter risikoen for personskader.
- ▶ Personer, som opholder sig i nærheden, skal bære personligt beskyttelsesudstyr under brugen af mørtelpistolen.

3 Beskrivelse

3.1 Maskindele og betjeningselementer

- | | |
|---|--|
| ① Forreste lejetap til montering af kassetten | ③ Bageste lejetap til montering af kassetten |
| ② Holder til fastgørelse af kassetten | ④ Parallelle fremføringsstænger med greb |

- ⑤ Frigøringsknap
- ⑥ Håndgreb

- ⑦ Aktiveringsgreb til udpresning og dosering

Tilbehør

- ⑧ Mixer
- ⑨ Foliepatron
- ⑩ Kasette, sort
- ⑪ Kasette, rød
- ⑫ Patron

3.2 Bestemmelsesmæssig anvendelse

HDM er en mekanisk mørtelpistol.

Mørtelpistolen er beregnet til tømning af **Hilti** foliepatroner og dosering af disses indhold.

HDM 330

Hilti HDM 330 er udelukkende beregnet til anvendelse af **Hilti** kassetter af typen HIT CB 330 eller HIT CR 330 og af **Hilti** foliepatroner med 330 ml.

HDM 500

Hilti HDM 500 er udelukkende beregnet til anvendelse af **Hilti** kassetterne HIT CB 500 eller HIT CR 500 og **Hilti** foliepatroner på 500 ml eller 330 ml samt patroner på 580 ml.

3.3 Leveringsomfang

Mørtelpistol, brugsanvisning.

4 Betjening

4.1 Læs alle sikkerhedsforskrifter og brugsanvisninger.



ADVARSEL

Fare på grund af kemikalier Forkert brug kan medføre personskader.

- ▶ Inden ibrugtagning skal du læse sikkerhedsdatabladet for produktet, anvisningerne på emballagen og brugsanvisningen til foliepatronen.

4.2 Valg og ilægning af kasette/patron 2



FORSIGTIG

Klemningsfare Hænderne kan komme i klemme ved uagtsom indklapning af kassetten.

- ▶ Når kassetten drejes ind, skal du undgå at holde hænderne i området ved kasettefastgørelsen.



FORSIGTIG

Fare for personskader Fare på grund af kemikalier.

- ▶ Kontrollér kassetten for skader eller tilsmudsning. Begge stempler skal kunne bevæges let helt frem og tilbage i kassetten. **Beskadigede og/eller meget tilsmudsede kassetter skal udskiftes**

- ▶ Vælg den rigtige kasette ud fra foliepatronens farve.



Bemærk

SORT kasette: SORT eller HVID foliepatron
RØD kasette: RØD foliepatron

4.3 Ilægning af foliepatron i kassetten 3



Bemærk

Følg brugsanvisningen til foliepatronen.

- ▶ Læg foliepatronen ind i kassetten.

4.4 Kassation af den første mørtelmasse 4



ADVARSEL

Fare for personskader Fare på grund af kemikalier.

- ▶ Ret aldrig mørtelpistolen mod dig selv eller andre personer. Forkert brug kan medføre personskader.



ADVARSEL

Fare for personskader Fare på grund af kemikalier.

- ▶ Begynd kun doseringen, hvis mixeren er skruet på. Forkert brug kan medføre personskader.



Bemærk

Den første mørtel efter hvert skift af mixeren bør kasseres.

Den første mørtel egner sig ikke til brug.

1. Træk aktiveringsgrebet flere gange hen til håndgrebet, indtil beholderen åbner, og massen strømmer ud af mixeren.
2. Et pumpeslag udføres ved at trække aktiveringsgrebet hen til håndgrebet.
 - ◀ 1 = 1 pumpeslag (ca. 5 ml)
 - ◀ 15 = 1 pumpeslag (ca. 75 ml)
3. Efter det foreskrevne antal pumpeslag trykkes på frigøringsknappen.
4. Kasser den første mørtelmasse.
 - ◀ Mørtelpistolen er nu klar til dosering af brugsfærdig mørtelmasse.

4.5 Dosering 5



FORSIGTIG

Fare for personskader Fare på grund af kemikalier.

- ▶ Ved skift af blander må mørtelpistolen / foliepatronen ikke stå under tryk.



Bemærk

Yderligere oplysninger om brugen af mørtlen fremgår af patronens brugsanvisning.

Anvend en ny mixer ved hver anvendelse. I modsat fald strømmer for lidt materiale ud.

1. Træk aktiveringsgrebet flere gange hen til håndgrebet, indtil beholderen åbner, og massen strømmer ud af mixeren.
2. Tryk på afbryderen ved afbrydelse af doseringen.
3. Ved at trykke på frigøringsknappen forhindres efterløb af mørtelmassen.

4.6 Udskiftning af foliepatron 6

- ▶ Udskift foliepatronen.

4.7 Fjernelse af kassette/patron fra maskinen 7

- ▶ Tag kassetten/patronen ud af maskinen.

5 Pleje af produktet



FORSIGTIG

Fare for personskader Fare på grund af kemikalier ved utilsigtet dosering.

- ▶ Fjern foliepatronen før rengøring for at forhindre utilsigtet dosering.

- ▶ **Hold mørtelpistolen, især grebsfladerne, tørre, rene og fri for olie og fedt.**
- ▶ Rengør jævnligt maskinens udvendige sider med en hårdt opvredet klud. Du må ikke bruge spraymaskiner, dampstrålemaskiner eller almindeligt vand til rengøring!

- ▶ Smør fremføringsstængerne efter behov.
- ▶ Fjern hurtigst muligt fastsiddende produktrester på produkt og kassette, inden de hærder, med en klud. Hærdet masse kan kun fjernes mekanisk. Vær i den forbindelse opmærksom på, at der ikke opstår skader.
- ▶ Mørtelpistolen eller dele fra denne må aldrig sænkes ned i opløsningsmidler.
- ▶ Sørg for, at stemplerne i kassetten altid går let.

6 Fejlafhjælpning

Ved fejl, som ikke fremgår af denne tabel, eller som du ikke selv kan afhjælp, beder vi dig om at kontakte **Hilti Service**.

6.1 Fejlafhjælpning

| Fejl | Mulig årsag | Løsning |
|---|---|---|
| Aktiveringsgrebet kan ikke trækkes helt tilbage. | Kassetten er ikke gået helt i indgreb. | ▶ Bring kassetten helt i indgreb med et hørbart "klik". |
| | Mørtelmasse størknet i mixeren. | ▶ Tryk på frigøringsknappen, og udskift mixeren. |
| | Fremføringsmekanikken er defekt. | ▶ Udskift maskinen. |
| Foliepatronen åbner ikke automatisk. | Maskinen har nået afslutningen af sin levetid. | ▶ Udskift maskinen. |
| Aktiveringsgrebet er meget svært at trække tilbage. | Foliepatronen er for kold. | ▶ Forøg beholdertemperaturen (se i den forbindelse brugsanvisningen til foliepatronen). |
| | Udpressningskraften er for høj for maskinen. | ▶ Vælg en maskine, der egner sig til opgaven. |
| Kassetten kan ikke drejes helt ind i maskinen. | Foliepatron er ikke skubbet helt ind i kassetten. | ▶ Skub foliepatronen ind i kassetten indtil anslag. |
| | Fremføringsstang ikke trukket helt tilbage. | ▶ Tryk på frigøringsknappen, og træk fremføringsstængerne tilbage indtil endestop. |
| Kassetten går ikke i indgreb med et hørbart "klik". | Indgrebstapper tilsmudsede. | ▶ Rengør holdetapperne, og bring kassetten helt i indgreb. |
| | Indgrebstapper defekte. | ▶ Udskift kassetten. Hvis problemet fortsætter, skal du kontakte Hilti Service . |
| Der strømmer ikke noget produkt ud af mixeren. | Mørtelmasse størknet i mixeren. | ▶ Skru mixeren med størknet masse af, og skru en ny mixer på. |

7 Bortskaffelse

 Størstedelen af de materialer, som anvendes ved fremstillingen af **Hilti**-produkter, kan genvindes. Materialerne skal sorteres, før de kan genvindes. I mange lande modtager **Hilti** dine udtjente maskiner med henblik på genvinding. Spørg **Hilti** kundeservice eller din forhandler.



- ▶ Maskiner må ikke bortskaffes som almindeligt affald!

8 Producentgaranti

- ▶ Hvis du har spørgsmål vedrørende garantibetingelserne, bedes du henvende dig til din lokale **Hilti**-partner.

1 Uppgifter för dokumentation



1.1 Om denna dokumentation

- Läs denna dokumentation innan du börjar ta enheten i drift. Det är en förutsättning för säkert arbete och problemfri hantering.
- Observera de säkerhets- och varningsanvisningar som du hittar i dokumentationen och på själva enheten.
- Förvara alltid bruksanvisningen tillsammans med produkten och överlämna aldrig produkten till någon annan utan att bifoga den.

1.2 Teckenförklaring



1.2.1 Varningar

Varningarna är till för att varna för risker i samband med användning av produkten. Följande riskindikeringar används tillsammans med symbolerna:

| | |
|---|--|
|  | FARA! Anger överhängande risker som kan leda till svåra personskador eller dödsolycka. |
|  | WARNING! Anger potentiella risker som kan leda till svåra personskador eller dödsfall. |
|  | FÖRSIKTIGT! Används för att fästa uppmärksamhet på en potentiell risksituation som kan leda till skador på person eller utrustning. |





1.2.2 Symboler i dokumentationen

I den här dokumentationen används följande symboler:

| | |
|---|---|
|  | Läs bruksanvisningen före användning |
|  | Anmärkningar och annan praktisk information |

1.2.3 Symboler i bilderna

Följande symboler används i bilder:

| | |
|---|--|
|  | Dessa siffror hänvisar till motsvarande illustration i början av bruksanvisningen. |
|  | Numreringen återger ordningsföljden hos arbetsmomenten på bilden och kan skilja sig från arbetsmomenten i texten. |
|  | I bilden Översikt används positionsnummer och hänvisar till siffrorna i teckenförklaringen i avsnittet Produktöversikt . |
|  | Det här tecknet är till för att du ska vara extra uppmärksam på något som gäller hur du hanterar produkten. |

1.3 Symboler i dokumentationen

1.3.1 Övriga symboler

I den här dokumentationen används följande symboler:

| | |
|---|--------------------------------------|
|  | Nationellt avfallsåtervinningssystem |
|  | Använd skyddskläder under arbetet. |

1.3.2 Teckenförklaring

Följande övriga symboler används på produkten:

| | |
|---|--------------------------------------|
|  | Använd skyddsglasögon under arbetet. |
|  | Använd skyddshandskar under arbetet. |

2 Säkerhet

2.1 Produktinformation

Hilti-produkter är avsedda för den yrkesmässiga användaren och får endast användas, underhållas och sättas igång av auktoriserad, utbildad personal. Personalen måste vara särskilt informerad om de risker som finns. Produkten och dess tillbehör kan utgöra en risk om den används på ett felaktigt sätt av utbildad personal eller inte används enligt föreskrifterna.

Typbeteckning och serienummer anges på typskylten.

- ▶ Använd de serienummer som anges i följande tabell. Du behöver produktuppgifterna när du kontaktar vår återförsäljare eller serviceverkstad.

Produkt detaljer

| | |
|--------------|-------------------|
| Typ: | HDM 500 HDM 330 |
| Generation: | 01 |
| Serienummer: | |

2.2 Säkerhetsföreskrifter

OBS! Samtliga anvisningar ska läsas.

Följ de här säkerhetsföreskrifterna.

Arbetsplats

- ▶ Se till att det finns bra ventilation på arbetsplatsen.
- ▶ Se till att det finns tillräckligt med ljus på arbetsplatsen.
- ▶ Håll arbetsområdet rent och väl belyst. Oordning eller bristfällig belysning på arbetsplatsen kan leda till olyckor.
- ▶ Håll barn och obehöriga personer på betryggande avstånd under arbetet med injekteringspistolen. Om du störs av obehöriga personer kan du förlora kontrollen över verktyget.

Personssäkerhet

- ▶ Var uppmärksam, ha kontroll över det du gör och använd verktyget med föruft.
- ▶ Använd inte injekteringspistolen om du är trött eller påverkad av droger, alkohol eller mediciner. Ett ögonblicks bristande uppmärksamhet kan leda till allvarliga skador.
- ▶ Använd endast originaltillbehör och verktyg från **Hilti** för att undvika risk för skador.

Hanteras och används med försiktighet

- ▶ Enheten får inte ändras eller byggas om på något sätt.
- ▶ Injekteringspistolen får endast användas enligt bestämmelserna och om den är i felfritt skick.
- ▶ Använd endast patroner som är godkända för injekteringspistolen.
- ▶ Använd inga skadade patroner/folieförpackningar.
- ▶ Injekteringspistolen, fästet för patroninkoppling, matarstängerna med tryckdelar och patronerna måste vara fria från smuts.
- ▶ Sköt om injekteringspistolen med omsorg. Kontrollera att alla rörliga komponenter fungerar felfritt och inte kärvar samt att inga komponenter har gått sönder eller skadats så att verktygets funktion påverkas.
- ▶ Använd injekteringspistolen och tillbehören enligt dessa anvisningar och enligt föreskrifterna för just denna typ av verktyg. Ta hänsyn till arbetsvillkoren och arbetsmomenten.
- ▶ Injekteringspistolen får inte öppnas. Reparationer får endast utföras av **Hilti**-service.

Personlig skyddsutrustning

- ▶ Använd personlig skyddsutrustning när du använder injekteringspistolen: Tättslutande skyddsglasögon/ansiktsskydd, skyddshandskar och skyddskläder. Personlig skyddsutrustning minskar risken för skador.
- ▶ Personer som uppehåller sig i närheten av injekteringspistolen medan den används måste bära personlig skyddsutrustning.

3 Beskrivning

3.1 Verktygets delar och reglage 1

- | | | | |
|---|------------------------------------|---|-------------------------------------|
| ① | Främre hållare för kassettladdning | ④ | Parallella matarstänger med handtag |
| ② | Fäste för inkoppling av kasset | ⑤ | Spärr |
| ③ | Bakre hållare för kassettladdning | | |

⑥ Handtag

⑦ Manöverspak för frampressning och dosering

Tillbehör

⑧ Blandningsrör

⑪ Röd kassett

⑨ Folieförpackning

⑫ Patron

⑩ Svart kassett

3.2 Avsedd användning

HDM är en mekaniskt injekteringspistol.

Injekteringspistolen är avsedd för tömning och dosering av innehållet i **Hilti** folieförpackningar.

HDM 330

Hilti HDM 330 är endast avsedd för användning med **Hilti**-kassetter HIT CB 330 eller HIT CR 330 samt med **Hilti**-folieförpackningar som rymmer 330 ml (11,1 fl.oz).

HDM 500

Hilti HDM 500 är endast avsedd att användas med **Hilti**-kassett HIT CB 500 eller HIT CR 500 och **Hilti**-folieförpackning med 500 ml (16.9 fl.oz) eller 330 ml (11.1 fl.oz) innehåll, eller patroner med 580 ml (19.61 fl. oz.) innehåll.

3.3 Leveransinnehåll

Injekteringspistol, bruksanvisning.

4 Användning

4.1 Följ alla säkerhetsanvisningar och instruktioner.



VARNING

Fara på grund av kemikalier Felaktig användning kan leda till skador.

- Före användning bör du läsa produktens säkerhetsinformationsblad, anvisningarna på förpackningen och folieförpackningens bruksanvisning.

4.2 Välja och sätta i en kassett/patron 2



FÖRSIKTIGHET

Klämrisk Vid oförsiktig isättning av patronen finns det risk att klämma händerna.

- Vid isättning av en patron bör du inte hålla händerna i närheten av patroninkopplingen.



FÖRSIKTIGHET

Risk för personskada Fara på grund av kemikalier.

- Kontrollera att patronen inte är skadad eller blivit smutsig. Båda kolvarna måste vara lätt och fullständigt rörliga i patronen. **Skadade och/eller kraftigt nedsmutsade patroner ska bytas ut.**

- Välj en patron som passar enligt folieförpackningens färg.



Anvisning

SVART patron: SVART eller VIT folieförpackning

RÖD patron: RÖD folieförpackning

4.3 Sätta i folieförpackningen i patronen 3



Anvisning

Följ folieförpackningens bruksanvisning.

- Sätt i folieförpackningen i patronen.

4.4 Kasta bort massa från arbetslag 4



VARNING

Risk för personskada Fara på grund av kemikalier.

- ▶ Rikta aldrig injektionspistolen mot dig själv eller andra personer. Felaktig användning kan leda till skador.



VARNING

Risk för personskada Fara på grund av kemikalier.

- ▶ Blandningsröret ska vara monterat när doseringen påbörjas. Felaktig användning kan leda till skador.



Anvisning

Kassera alltid den första mängden massa när du bytt blandningsrör.

Den injektionsmassa som först tränger ut ska inte användas.

1. Dra manöverspaken till handtaget upprepade gånger, tills förpackningen öppnas och massan rinner in i blandningsröret.
2. Dra för en slaglängd manöverspaken ända till handtaget.
 - ◀ 1 = 1 slaglängd (ca 5 ml)
 - ◀ 15 = 1 slaglängd (ca 75 ml)
3. Efter föreskrivet antal slaglängder trycker du på spärren.
4. Kasta bort massan från arbetslaget.
 - ◀ Verktuget är nu klart för dosering av bruksfärdig injektionsmassa.

4.5 Dosering 5



FÖRSIKTIGHET

Risk för personskada Fara på grund av kemikalier.

- ▶ Vid byte av blandare får injektionspistolen/folieförpackningen inte stå under tryck.



Anvisning

Följ de ytterligare arbetssteg för användning av massan som finns på förpackningens bruksanvisning. Använd ett nytt blandningsrör vid varje användningstillfälle. I annat fall kommer för lite av förpackningen ut.

1. Dra manöverspaken till handtaget upprepade gånger, tills förpackningen öppnas och massan rinner in i blandningsröret.
2. Använd spärrhaken när doseringen ska avbrytas.
3. Genom att trycka på utlösningssknappen förhindrar du efterrinning av massan.

4.6 Byt folieförpackning 6

- ▶ Byt ut folieförpackningen.

4.7 Ta ut kassettpatron ur verktyg 7

- ▶ Ta ut kassetten/patronen ur verktyget.

5 Skötsel av produkten



FÖRSIKTIGHET

Risk för personskada Fara vid oavsiktlig dosering av kemikalier.

- ▶ Ta bort folieförpackningen innan rengöring, för att undvika oavsiktlig dosering.

- ▶ **Håll injektionspistolen, särskilt greppytorna, torr, ren och fri från olja och fett.**

- ▶ Rengör regelbundet enhetens utsida med en lätt fuktad rengöringstrasa. Använd inte högtryckspruta, ångstråle eller rinnande vatten till rengöringen!
- ▶ Olja matarstängerna vid behov.
- ▶ Ta snarast möjligt bort massa som fastnat på produkten och patronen med en torkduk innan massan hårdnar. Massa som har hårdnat kan bara tas bort mekaniskt. Var försiktig så att detta inte orsakar skador.
- ▶ Doppa aldrig injekteringspistolen eller dess delar i lösningsmedel!
- ▶ Håll kolvarna i patronen i funktionsdugligt skick.

6 Felsökning

Kontakta **Hilti** Service om det uppstår ett fel som inte finns med i den här tabellen eller som du inte lyckas åtgärda på egen hand.

6.1 Felsökning

| Fel | Möjlig orsak | Lösning |
|---|---|---|
| Manöverspaken går inte att dra hela vägen. | Patronen har inte hamnat i läge helt och hållet. | ▶ Tryck in patronen helt tills det hörs ett "klick". |
| | Massan har hårdnat i blandningsröret. | ▶ Tryck på utlösningsknappen och byt ut blandningsröret. |
| | Fel på matningsmekanismen. | ▶ Byt ut verktyget. |
| Folieförpackningen öppnar sig inte automatiskt. | Verktygets livslängd har uppnåtts. | ▶ Byt ut verktyget. |
| Manöverspaken går endast med stor svårighet att dra hela vägen. | Folieförpackningen är för kall. | ▶ Värm förpackningen (observera vad folieförpackningens bruksanvisning säger om detta). |
| | Frampressningen är för stark för verktyget. | ▶ Välj ett verktyg som passar för uppgiften. |
| Det går inte att sätta in patronen helt i verktyget. | Folieförpackningen är inte helt inskjuten i patronen. | ▶ Skjut in folieförpackningen i patronen tills det tar stopp. |
| | Matarstängan har inte dragits tillbaka helt. | ▶ Tryck på utlösningsknappen och dra tillbaka matarstängerna till ändstopp. |
| Patronen hakar inte i med ett hörbart "klick". | Låsmekanismen är smutsig. | ▶ Rengör låsmekanismen och tryck in patronen helt. |
| | Fel på låsmekanismen. | ▶ Byt ut patronen. Kontakta Hilti Service om problemet kvarstår. |
| Inget innehåll kommer ut ur blandningsröret. | Massan har hårdnat i blandningsröret. | ▶ Skruva bort blandningsröret med härdad massa och skruva fast ett nytt blandningsrör. |

7 Avfallshantering

 **Hilti**-verktyg är till stor del tillverkade av återvinningsbara material. En förutsättning för återvinning är att materialen separeras på rätt sätt. I många länder kan du lämna in ditt uttjänta verktyg så att **Hilti** tar hand om det. Hör efter med **Hilti**s kundtjänst eller din kontaktperson.



- ▶ Elektriska enheter får inte kastas i hushållssoporna!

8 Tillverkargaranti

- ▶ Vänd dig till din lokala **Hilti**-representant om du har frågor om garantivillkoren.

1 Informasjon om dokumentasjonen



1.1 Om denne dokumentasjonen

- Les denne dokumentasjonen før du tar produktet i bruk. Dette er en forutsetning for sikkerhet under arbeidet og problemfri bruk.
- Følg sikkerhetshenvisningene og advarslene i denne dokumentasjonen og på produktet.
- Oppbevar alltid bruksanvisningen på produktet, og lever bruksanvisningen fra deg sammen med produktet hvis det overtas av andre personer.

1.2 Symbolforklaring



1.2.1 Farehenvisninger

Farehenvisninger advarer mot farer under håndtering av produktet. Følgende signalord brukes sammen med et symbol:

| | |
|---|--|
|  | FARE! For en umiddelbart truende fare som kan føre til alvorlige personskader eller død. |
|  | ADVARSEL! Varsler om en mulig fare, som kan føre til alvorlig personskade eller død. |
|  | MERK! Varsler om en mulig farlig situasjon som kan føre til lettere personskade eller skade på utstyr og annen eiendom. |





1.2.2 Symboler i dokumentasjonen

Følgende symboler brukes i denne dokumentasjonen:

| | |
|---|--|
|  | Les bruksanvisningen før bruk |
|  | Bruksanvisninger og andre nyttige opplysninger |

1.2.3 Symboler i illustrasjoner



Følgende symboler brukes i illustrasjonene:

| | |
|---|--|
|  | Disse tallene viser til illustrasjonen i begynnelsen av denne bruksanvisningen. |
|  | Nummereringen angir rekkefølgen for arbeidstrinnene på bildet og kan avvike fra arbeidstrinnene i teksten. |
|  | Posisjonsnumrene brukes i illustrasjonen Oversikt og henviser til numrene på teksten i avsnittet Produktoversikt . |
|  | Dette symbolet betyr at håndtering av produktet krever stor grad av oppmerksomhet. |

1.3 Symboler i dokumentasjonen



1.3.1 Symboler

Følgende symboler brukes i denne dokumentasjonen:

| | |
|---|---|
|  | Nasjonalt avfallsgjenvinningssystem |
|  | Bruk verneklær under arbeid med maskinen. |

1.3.2 Symbolforklaring

Følgende symboler brukes på produktet:

| | |
|---|--|
|  | Bruk vernebriller under arbeid med maskinen. |
|  | Bruk vernehansker under arbeid med maskinen. |

2 Sikkerhet

2.1 Produktinformasjon

Hilti-produkter er laget for profesjonell bruk og må kun brukes, vedlikeholdes og repareres av kyndig personale. Dette personalet må informeres om eventuelle farer som kan oppstå. Produktet og tilleggsutstyret kan utgjøre en fare hvis det betjenes av ukvalifisert personale eller det benyttes feil.

Typebetegnelse og serienummer står på typeskiltet.

- ▶ Skriv inn serienummeret i tabellen nedenfor. Du trenger produktspesifikasjonene ved henvendelser til Hiltis representant eller servicesenter.

Produktspesifikasjoner

| | |
|--------------|-------------------|
| Type: | HDM 500 HDM 330 |
| Generasjon: | 01 |
| Serienummer: | |

2.2 Sikkerhetsanvisninger

OBS! Les gjennom alle anvisningene.

Følg disse sikkerhetsanvisningene.

Arbeidsplassen

- ▶ Sørg for at arbeidsplassen er godt luftet.
- ▶ Sørg for god belysning på arbeidsområdet.
- ▶ Hold arbeidsområdet rent og godt opplyst. Rotete eller dårlig belyste arbeidsområder kan føre til ulykker.
- ▶ Hold barn og andre personer på sikker avstand mens utpressmaskinen brukes. Hvis du blir forstyrret under arbeidet, kan du miste kontrollen over maskinen.

Personsikkerhet

- ▶ Vær oppmerksom, pass på hva du gjør og gå fornuftig fram under arbeidet med maskinen.
- ▶ Ikke bruk utpressmaskinen når du er trøtt eller påvirket av narkotika, alkohol eller medikamenter. Et øyeblikks uoppmerksomhet ved bruk av maskinen kan være nok til å forårsake alvorlige personskader.
- ▶ For å unngå fare for personskader må det bare brukes originalt tilbehør og verktøy fra **Hilti**.

Riktig behandling og bruk

- ▶ Manipulering eller modifisering av maskinen er ikke tillatt.
- ▶ Maskinen må kun benyttes når den er i forskriftsmessig stand.
- ▶ Bruk kun folieholdere som er beregnet for denne utpressmaskinen.
- ▶ Ikke bruk skadde folieholdere/patroner.
- ▶ Utpressmaskinen, holderen for innsetting av folieholderen, matestengene med trykkstykkene samt patronene må være rene.
- ▶ Sørg for grundig stell og vedlikehold av utpressmaskinen. Kontroller at bevegelige maskindeler fungerer feilfritt og ikke klemmes fast og at deler ikke er brukket eller skadet slik at funksjonen til maskinen ikke svekkes.
- ▶ Bruk utpressmaskinen og tilbehøret i overensstemmelse med disse anvisningene og slik det er foreskrevet for denne spesielle maskintypen. Ta hensyn til arbeidsforholdene og arbeidet som skal utføres.
- ▶ Utpressmaskinen må ikke åpnes. Reparasjoner skal kun utføres av **Hilti service**.

Personlig verneutstyr

- ▶ Bruk personlig verneutstyr når du bruker utpressmaskinen: Tettsluttende vernebriller/ansiktsvern, vernehansker og verneklær. Bruk av personlig verneutstyr reduserer risiko for personskader.
- ▶ Personer som oppholder seg i nærheten, må bruke personlig verneutstyr når utpressmaskinen er i bruk.

3 Beskrivelse

3.1 Maskindeler og betjeningslementer

- | | |
|--|---|
| ① Fremre lagerpinne for montering av folieholderen | ④ Parallele matestenger med håndtak |
| ② Holder for innsetting av folieholderen | ⑤ Låseknapp |
| ③ Bakre lagerpinne for montering av folieholderen | ⑥ Håndtak |
| | ⑦ Betjeningsspak for utpressing og dosering |

Tilbehør

- | | | | |
|---|--------------------|---|-----------------|
| ⑧ | Statisk blandedyse | ⑪ | Folieholder rød |
| ⑨ | Patroner | ⑫ | Drivpatron |
| ⑩ | Folieholder svart | | |

3.2 Forskriftsmessig bruk

HDM er en mekanisk utpressmaskin.

Utpressmaskinen er beregnet til å tømme **Hilti**-patroner og dosere innholdet i dem.

HDM 330

Hilti HDM 330 er bare beregnet til bruk av **Hilti**-folieholder HIT CB 330 eller HIT CR 330 og **Hilti**-patroner med 330 ml (11.1 fl.oz) innhold.

HDM 500

Hilti HDM 500 er bare beregnet til bruk av **Hilti** folieholder HIT CB 500 eller HIT CR 500 og **Hilti**-patroner med 500 ml (16.9 fl.oz) eller 330 ml (11.1 fl.oz) samt drivpatroner med 580 ml (19.61 fl. oz.) innhold.

3.3 Dette følger med:

utpressmaskin, bruksanvisning.

4 Betjening

4.1 Følg alle sikkerhetsanvisninger og bruksanvisninger.



ADVARSEL

Fare på grunn av kjemikalier Ikke-forskriftsmessig bruk kan føre til personskader.

- ▶ Sørg for å overholde angivelsene i produktets sikkerhetsdatablad, anvisningene på forpakningen og patronens bruksanvisning før bruk.

4.2 Velge og legge inn folieholder/drivpatron 2



FORSIKTIG

Klemfare! Hender kan bli klemt ved uaktsom innsvinging av folieholderen.

- ▶ Ved innsvinging av folieholderen må hendene holdes unna området for folieholderinnsetting.



FORSIKTIG

Fare for personskader Fare på grunn av kjemikalier.

- ▶ Kontroller om folieholderen er skadd eller tilsmusset. Begge stempler må kunne beveges lett og fullstendig frem og tilbake i folieholderen. **Skift ut skadde eller sterkt tilsmussede folieholdere.**
- ▶ Velg passende folieholder i forhold til fargen på patronen.



Informasjon

SVART folieholder: SVART eller HVIT patron
RØD folieholder: RØD patron

4.3 Legge patron i folieholderen 3



Informasjon

Følg bruksanvisningen for patronene.

- ▶ Legg patronen inn i folieholderen.

4.4 Kasser første del av mørtelen 4



ADVARSEL

Fare for personskader Fare på grunn av kjemikalier.

- ▶ Ikke rett utpressmaskinen mot deg selv eller andre personer. Ikke-forskriftsmessig bruk kan føre til personskader.



ADVARSEL

Fare for personskader Fare på grunn av kjemikalier.

- ▶ Begynn doseringen kun med montert statisk blandedyse. Ikke-forskriftsmessig bruk kan føre til personskader.



Informasjon

Første del av mørtelen skal kasseres etter hver utskifting av den statiske blandedysen. Mørtelen som kommer ut i starten, er ikke egnet til bruk.

1. Trekk betjeningsspaken gjentatte ganger mot håndtaket inntil patronen åpnes og masse trenger ut til den statiske blandedysen.
2. For å utføre et stempelslag trekker du betjeningsspaken inn til håndtaket.
 - ◀ 1 = 1 slag (ca. 5 ml)
 - ◀ 15 = 1 slag (ca. 75 ml)
3. Etter foreskrevet antall stempelslag trykker du på låseknappen.
4. Kasser den første delen av mørtelen.
 - ◀ Utpressmaskinen er nå klar til dosering av bruksklar mørtel.

4.5 Dosering 5



FORSIKTIG

Fare for personskader Fare på grunn av kjemikalier.

- ▶ Ved skifte av blandedyse skal utpressmaskinen/patronen ikke stå under trykk.



Informasjon

De videre arbeidsskrittene for bruk av mørtelen finnes i bruksanvisningen for patronene. Bruk en ny statisk blandedyse hver gang. Hvis dette ikke gjøres, presses det ut for få patroner.

1. Trekk betjeningsspaken gjentatte ganger mot håndtaket inntil patronen åpnes og masse trenger ut til den statiske blandedysen.
2. Betjen låseknappen ved avbrudd i doseringen.
3. Ved å trykke på låseknappen forhindrer du at mørtelmassen fortsetter å komme ut.

4.6 Skifte patron 6

- ▶ Skift ut patronen.

4.7 Ta folieholderen/drivpatronen ut av maskinen 7

- ▶ Ta folieholderen/drivpatronen ut av maskinen.

5 Stell av produktet



FORSIKTIG

Fare for personskader Fare på grunn av kjemikalier ved utilsiktet dosering.

- ▶ Før rengjøringsarbeid må patronen fjernes for å hindre utilsiktet dosering.

- ▶ **Hold utpressmaskinen ren og fri for olje og fett, særlig maskinens gripeflater.**

- ▶ Bruk en lett fuktig klut og rengjør utsiden av maskinen jevnlig. Ikke bruk spray, damprenser eller rennende vann til rengjøring!
- ▶ Smør matestengene med olje ved behov.
- ▶ Produktrester på produkt og folieholder må fjernes så raskt som mulig med en pussefille, før de herder. Herdet masse kan kun fjernes mekanisk. Pass på at slik fjerning ikke forårsaker skader.
- ▶ Utpressmaskinen eller deler av denne må aldri senkes ned i løsemidler!
- ▶ Sørg for at stemplene i folieholderen beveger seg fritt.

6 Feilsøking

Ved feil som ikke står i denne tabellen eller som du selv ikke kan rette opp, må du kontakte **Hilti Service**.

6.1 Feilsøking

| Feil | Mulig årsak | Løsning |
|---|--|--|
| Betjeningsspaken lar seg ikke trekke helt tilbake. | Folieholderen har ikke gått helt i inngrep. | ▶ Lås folieholderen helt inn med et hørbart "klikk". |
| | Mørtelmasse har herdet i den statiske blandedysen. | ▶ Trykk på låseknappen og skift ut den statiske blandedysen. |
| | Matemekanisme defekt. | ▶ Skift ut maskinen. |
| Patronen åpnes ikke automatisk. | Maskin etter endt levetid. | ▶ Skift ut maskinen. |
| Betjeningsspaken er meget tung å trekke helt tilbake. | Patronen er for kald. | ▶ Øk patronens temperatur (følg bruksanvisningen for patroner). |
| | Utpressingskraften for høy for maskinen. | ▶ Velg en maskin som er tilpasset bruksområdet. |
| Folieholderen lar seg ikke svinge helt inn i maskinen. | Patronen er ikke skjøvet helt inn i folieholderen. | ▶ Skyv patronen inn i folieholderen til anslag. |
| | Matestengene er ikke trukket helt tilbake. | ▶ Trykk på låseknappen og trekk matestengene helt tilbake til endestopperen. |
| Folieholderen låses ikke på plass med et hørbart "klikk". | Inngrepstapper tilsmusset. | ▶ Rengjør inngrepstappene og lås folieholderen helt på plass. |
| | Inngrepstapper defekt. | ▶ Skift ut folieholderen. Hvis problemet vedvarer, kontakter du Hilti service . |
| Det kommer ikke produkt ut av blandedysen. | Mørtelmasse har herdet i den statiske blandedysen. | ▶ Skru av den herdete blandedysen, og skru på en ny blandedyse. |

7 Avhending

 **Hilti** maskiner er i stor grad laget av resirkulerbart materiale. En forskriftsmessig materialsortering er en forutsetning for resirkulering. I mange land tar **Hilti** din gamle maskin i retur. Spør **Hilti** kundeservice eller forhandleren din.



- ▶ Kast aldri elektroverktøy i husholdningsavfallet!

8 Produsentgaranti

- ▶ Når det gjelder spørsmål om garantibetingelser, ber vi deg kontakte din lokale **Hilti**-partner.

1 Dokumentaation tiedot



1.1 Tästä dokumentaatiosta

- Lue ehdottomasti tämä dokumentaatio ennen tuotteen käyttöönottoa. Se on turvallisen työn teon ja tuotteen ongelmattoman käsittelyn perusedellytys.
- Noudata tässä dokumentaatiossa ja tuotteessa olevia turvallisuus- ja varoitushuomautuksia.
- Säilytä käyttöohje aina tuotteen yhteydessä ja varmista, että käyttöohje on mukana, kun luovutat tuotteen toiselle henkilölle.

1.2 Merkkien selitykset



1.2.1 Varoitushuomautukset

Varoitushuomautukset varoittavat tuotteen käyttöön liittyvistä vaaroista. Seuraavia varoitustekstejä käytetään yhdessä symbolien kanssa:

| | |
|---|---|
|  | VAKAVA VAARA! Varoittaa välittömästä, uhkaavasta vaarasta, josta voi seurauksena olla vakava loukkaantuminen tai jopa kuolema. |
|  | VAARA! Varoittaa mahdollisesta vaarasta, josta voi seurauksena olla vakava loukkaantuminen tai kuolema. |
|  | VAROITUS! Varoittaa mahdollisesta vaaratilanteesta, josta voi seurata loukkaantuminen tai aineellinen vahinko. |





1.2.2 Symbolit dokumentaatiossa

Tässä dokumentaatiossa käytetään seuraavia symboleita:

| | |
|---|---|
|  | Lue käyttöohje ennen käyttämistä |
|  | Toimintaohjeita ja muuta hyödyllistä tietoa |

1.2.3 Symbolit kuvissa



Kuvissa käytetään seuraavia symboleita:

| | |
|--|---|
|  | Nämä numerot viittaavat vastaavaan kuvaan tämän käyttöohjeen alussa. |
|  | Numerointi kertoo työvaiheiden järjestyksen kuvissa ja saattaa poiketa numeroinnista tekstissä. |
|  | Kohtanumeroita käytetään kuvassa Yleiskuva , ja ne viittaavat kuvatekstien numerointiin kappaleessa Tuoteyhteenveto . |
|  | Tämän merkin tarkoitus on kiinnittää erityinen huomiosi tuotteen käyttöön ja käsittelyyn. |

1.3 Symbolit dokumentaatiossa



1.3.1 Symbolit

Tässä dokumentaatiossa käytetään seuraavia symboleita:

| | |
|---|---|
|  | Kansallinen jätteenkeräys-/kierrätysjärjestelmä |
|  | Käytä suojavaatteita, kun käytät laitetta. |

1.3.2 Merkkien selitykset

Tuotteessa käytetään seuraavia symboleita:

| | |
|---|--|
|  | Käytä suojalaseja, kun käytät laitetta. |
|  | Käytä suojakäsineitä, kun käytät laitetta. |

2 Turvallisuus

2.1 Tuotetiedot

Hilti-tuotteet on tarkoitettu ammattikäyttöön, ja niitä saa käyttää, huoltaa tai korjata vain valtuutettu, koulutettu henkilö. Käyttäjän pitää olla hyvin perillä käyttöön liittyvistä vaaroista. Tuote ja sen varusteet saattavat aiheuttaa vaaratilanteita, jos kokemattomat henkilöt käyttävät tuotetta ohjeiden vastaisesti tai muutoin asiattomasti.

Tyypimerkinnän ja sarjanumeron löydät tyyppikilvestä.

- ▶ Kirjoita sarjanumero oheiseen taulukkoon. Tuotteen tiedot tarvitaan, jos esität kysymyksiä myynti- tai huoltoedustajallemme.

Tuotetiedot

| | |
|--------------|-------------------|
| Tyyppi: | HDM 500 HDM 330 |
| Sukupolvi: | 01 |
| Sarjanumero: | |

2.2 Turvallisuusohjeet

HUOMIO! Lue kaikki ohjeet.

Noudata tätä turvallisuusohjetta.

Työpaikka

- ▶ Varmista työpaikan hyvä tuuletus.
- ▶ Varmista työskentelyalueen hyvä valaistus.
- ▶ Pidä työskentelyalue siistinä ja hyvin valaistuna. Työpaikan epäjärjestys ja valaisemattomat työalueet voivat johtaa tapaturmiin.
- ▶ Pidä lapset ja sivulliset loitolla puristinta käyttäessäsi. Voit menettää laitteen hallinnan huomiiosi suuntautuessa muualle.

Henkilöturvallisuus

- ▶ Ole valpas, kiinnitä huomiota työskentelyysi ja noudata tervettä järkeä laitetta käyttäessäsi.
- ▶ Älä käytä laitetta, jos olet väsynyt tai huumeiden, alkoholin tai lääkkeiden vaikutuksen alaisena. Laitetta käytettäessä hetkellinenkin varomattomuus saattaa aiheuttaa vakavia vammoja.
- ▶ Loukkaantumisaaran välttämiseksi käytä vain alkuperäisiä **Hilti**-lisävarusteita ja -työkaluja.

Huolellinen käyttö ja hoito

- ▶ Laitteeseen ei saa tehdä minkäänlaisia muutoksia.
- ▶ Käytä puristinta aina käyttötarkoituksen mukaisesti ja varmista, että laite on moitteettomassa kunnossa.
- ▶ Käytä vain kasetteja, jotka on tarkoitettu tähän puristimeen.
- ▶ Älä käytä vaurioitunutta kasettia/foliopatruunaa.
- ▶ Puristimessa, kasetin kiinnityksen osissa, työntötangoissa ja niiden puristuskappaleissa sekä kaseteissa ei saa olla likaa.
- ▶ Hoida puristinta huolella. Tarkasta, että liikkuvat osat toimivat moitteettomasti eivätkä ole puristuksessa, ja tarkasta myös, ettei laitteessa ole murtuneita tai vahingoittuneita osia, jotka saattaisivat vaikuttaa haitallisesti laitteen toimintaan.
- ▶ Käytä puristinta ja sen varusteita aina näiden ohjeiden mukaisesti, ja myös siten kuten laitekohtaisesti on määrätty. Ota tällöin työolosuhteet ja suoritettava työtehtävä huomioon.
- ▶ Puristinta ei saa avata. Korjaustyöt saa tehdä vain **Hilti**-huolto.

Henkilökohtainen suojarustus

- ▶ Kun käytät puristinta, käytä henkilökohtaisia suojarusteita: Tiiviit suojalasit / kasvojen suojaus, suojäkäsineet ja suojavaatteet. Henkilökohtaisen suojarustuksen käyttö pienentää loukkaantumisten vaaraa.
- ▶ Puristimen käytön aikana lähellä olevien henkilöiden pitää käyttää henkilökohtaista suojarustusta.

3 Kuvaus

3.1 Laitteen osat ja käyttöelementit 1

- | | |
|---|---|
| ① Etupään rajoitin kasetin kiinnittämiseen | ⑤ Vapautuspainike |
| ② Varsi kasetin kiinnittämiseen | ⑥ Käsikahva |
| ③ Takapään rajoitin kasetin kiinnittämiseen | ⑦ Käyttövipu puristamiseen ja annosteluun |
| ④ Työntötanko ja kahva | |

Lisävarusteet

- | | | | |
|---|---------------|---|------------------|
| ⑧ | Sekoitinkärki | ⑪ | Punainen kasetti |
| ⑨ | Foliopatruuna | ⑫ | Putkilopakkaus |
| ⑩ | Musta kasetti | | |

3.2 Tarkoituksenmukainen käyttö

HDM on mekaaninen puristin.

Puristin on tarkoitettu **Hilti**-foliopatruunoiden tyhjentämiseen ja niiden sisällön ulospuristamiseen annosteluun.

HDM 330

Hilti HDM 330 on tarkoitettu käytettäväksi ainoastaan **Hilti**-kasetin HIT CB 330 tai HIT CR 330 ja 330-millilitraisten (11.1 fl.oz) **Hilti**-foliopatruunoiden yhteydessä.

HDM 500

Hilti HDM 500 tarkoitettu käytettäväksi ainoastaan **Hilti**-kasettien HIT CB 500 tai HIT CR 500 kanssa **Hilti** valmistamien 500-millilitraisten (16.9 fl.oz) tai 330-millilitraisten (11.1 fl.oz) foliopatruunoiden yhteydessä tai 580-millilitraisten (19.61 fl. oz.) putkilopakkausten yhteydessä.

3.3 Toimituksen sisältö

Puristin, käyttöohje.

4 Käyttö

4.1 Noudata kaikkia turvallisuusohjeita ja käyttöohjeita.



VAARA

Kemikaalien aiheuttama vaara Virheellinen käyttö voi aiheuttaa vammoja.

- Ennen käyttämistä lue tuotteen käyttöturvallisuustiedote, pakkauksessa olevat ohjeet sekä foliopatruunan käyttöohje.

4.2 Kasetin/putkilopakkauksen valinta ja asettaminen paikalleen



VAROITUS

Puristumisvaara Kädet voivat jäädä puristuksiin, jos kasetti pääsee kääntymään.

- Kun käännät kasettia, älä laita käsiäsi kasetin kiinnityksen alueelle.



VAROITUS

Loukkaantumiswaara Kemikaalien aiheuttama vaara.

- Tarkasta kasetin vauriot ja likaantuneisuus. Kummankin männän pitää liikkua kasetissa herkästi sekä täysin eteen ja taakse. **Vaihda vaurioitunut ja/tai pahoin likaantunut kasetti.**

- Valitse sopiva kasetti foliopatruunan värin perusteella.



Huomautus

MUSTA kasetti: MUSTA tai VALKOINEN foliopatruuna
PUNAINEN kasetti: PUNAINEN foliopatruuna

4.3 Foliopatruunan laittaminen kasettiin



Huomautus

Noudata foliopatruunan käyttöohjetta.

- Laita foliopatruuna kasettiin.

4.4 Ensimmäisen kiinnitysmassamäärän hävittäminen 4



VAARA

Loukkaantumisvaara Kemikaalien aiheuttama vaara.

- ▶ Älä koskaan suuntaa puristinta itseäsi tai muita henkilöitä kohti. Virheellinen käyttö voi aiheuttaa vammoja.



VAARA

Loukkaantumisvaara Kemikaalien aiheuttama vaara.

- ▶ Aloita annostelu vasta sekoitinkärjen kiinnittämisen jälkeen. Virheellinen käyttö voi aiheuttaa vammoja.



Huomautus

Ensimmäinen kiinnitysmassamäärä on hävitettävä aina sekoitinkärjen vaihtamisen jälkeen. Aloitusvaiheessa sekoitinkärjestä ulos tuleva kiinnitysmassamäärä ei sovellu kiinnittämiseen.

1. Vedä käyttövipu uudelleen kahvaan saakka, kunnes patruuna avautuu ja kiinnitysmassaa tulee ulos sekoitinkärjestä.
2. Vedä yhtä puristusta varten käyttövipu kahvaan saakka.
 - ◁ 1 = 1 liike (noin 5 ml)
 - ◁ 15 = 1 liike (noin 75 ml)
3. Ohjeenmukaisen puristuskertamäärän jälkeen paina vapautuspainiketta.
4. Hävitä ensimmäinen kiinnitysmassamäärä.
 - ◁ Puristin on nyt valmis käyttövalmiin kiinnitysmassan annosteluun.

4.5 Annostelu 5



VAROITUS

Loukkaantumisvaara Kemikaalien aiheuttama vaara.

- ▶ Kun vaihdat sekoitinta, puristimessa/foliopatruunassa ei saa olla painetta.



Huomautus

Katso muut kiinnitysmassan käyttöön liittyvät ohjeet pakkauksen käyttöohjeesta.

Käytä jokaisen käyttökerran yhteydessä uutta sekoitinkärkeä. Tämän ohjeen noudattamatta jättäminen johtaa liian pieneen kiinnitysmassamäärään.

1. Vedä käyttövipu uudelleen kahvaan saakka, kunnes patruuna avautuu ja kiinnitysmassaa tulee ulos sekoitinkärjestä.
2. Annostelun keskeyttämiseksi paina vapautuspainiketta.
3. Vapautuspainikkeen painamisen jälkeen kiinnitysmassan ulospursuaminen on estetty.

4.6 Foliopatruunan vaihto 6

- ▶ Vaihda foliopatruuna.

4.7 Kasetin/putkilopakkauksen irrotus laitteesta 7

- ▶ Irrota kasetti/putkilopakkaus laitteesta.

5 Tuotteen hoito



VAROITUS

Loukkaantumisvaara Kemikaalien aiheuttama vaara, jos annostelu tapahtuu vahingossa.

- ▶ Poista foliopatruuna ennen puhdistustöiden aloittamista, jotta estät vahingossa tapahtuvan annostelun.

- ▶ **Pidä puristin ja etenkin sen kahvapinnat kuivina, puhtaina, öljyttöminä ja rasvattomina.**
- ▶ Puhdista laitteen ulkopinnat kevyesti kostutetulla liinalla säännöllisin välein. Älä käytä puhdistamiseen vesisuihkua, paine- tai höyrypesuria äläkä juoksevaa vettä!
- ▶ Öljyä työntötanko tarvittaessa.
- ▶ Poista laitteen ja kasetin pinnoille päässyt kiinnitysmassa puhdistusliinalla nopeasti ennen kuin massa ehtii kovettua. Kovettuneen massan voi poistaa vain mekaanisesti. Varo, ettet siinä yhteydessä aiheuta vaurioita.
- ▶ Puristinta tai sen osia ei missään tapauksessa saa upottaa liuotainaineeseen.
- ▶ Varmista, että kasetin männät pysyvät herkästi liikkuvina.

6 Apua häiriötilanteisiin

Häiriöissä, joita ei ole kuvattu tässä taulukossa tai joita et itse pysty poistamaan, ota yhteys **Hilti**-huoltoon.

6.1 Apua häiriötilanteisiin

| Häiriö | Mahdollinen syy | Ratkaisu |
|--|---|--|
| Käyttöviivun vetäminen on raskasta. | Kasetti ei kunnolla lukittunut paikalleen. | ▶ Lukitse kasetti kunnolla paikalleen siten, että kuulet naksahduksen. |
| | Kiinnitysmassa kovettunut sekoitinkärkeen. | ▶ Paina vapautuspainiketta ja vaihda sekoitinkärki. |
| | Työntömekanismi rikki. | ▶ Vaihda laite. |
| Foliopatruuna ei avaudu itsestään. | Laitteen käyttöikä tullut loppuun. | ▶ Vaihda laite. |
| Käyttöviivun vetäminen on erittäin raskasta. | Foliopatruuna liian kylmä. | ▶ Nosta pakkauksen lämpötilaa (tällöin noudata foliopatruunan käyttöohjetta). |
| | Puristusvoimat laitteelle liian suuret. | ▶ Valitse työtehtävään soveltuva laite. |
| Kasettia ei saa käännettyä laitteeseen kunnolla. | Foliopatruunaa ei ole työnnetty kunnolla kasettiin. | ▶ Työnnä foliopatruuna rajoittimeen saakka kasettiin. |
| | Työntötankoa ei vedetty täysin taakse. | ▶ Paina vapautuspainiketta ja vedä työntötangot rajoittimeen saakka taaksepäin. |
| Kasetti ei lukitu paikalleen selvästi naksauttaen. | Salpanokat likaantuneet. | ▶ Puhdista salpanokat ja kiinnitä kasetti kunnolla paikalleen. |
| | Salpanokat rikki. | ▶ Vaihda kasetti. Hakeudu Hilti -huoltoon, jos ongelma ei korjaantunut. |
| Sekoittimesta ei tule tuotetta. | Kiinnitysmassa kovettunut sekoitinkärkeen. | ▶ Kierrä kovettunut sekoitinkärki irti ja kierrä sen tilalle uusi sekoitinkärki. |

7 Hävittäminen

 **Hilti**-työkalut, -koneet ja -laitteet on pääosin valmistettu kierrätyskelpoisista materiaaleista. Kierrätys on edellytys on materiaalin asianmukainen lajittelu. Useissa maissa **Hilti** ottaa vanhat koneet ja laitteet vastaan kierrätystä ja hävitystä varten. Lisätietoja saat **Hilti**-huollosta tai -edustajalta.



- ▶ Älä hävitä sähkötyökaluja tavallisen sekajätteen mukana!

8 Valmistajan myöntämä takuu

- ▶ Jos sinulla on takuehtoihin liittyviä kysymyksiä, ota yhteys paikalliseen **Hilti**-edustajaan.

1 Andmed dokumentatsiooni kohta



1.1 Kasutusjuhend

- Enne seadme kasutuselevõttu lugege see kasutusjuhend läbi. See on ohutu kasutamise ja tõrgeteta töö eeldus.
- Järgige kasutusjuhendis esitatud ja tootele märgitud ohutusnõudeid ja hoiatusi.
- Hoidke kasutusjuhend alati seadme juures ja toote edasiandmisel teistele isikutele andke üle ka kasutusjuhend.

1.2 Märkide selgitus



1.2.1 Hoiatused

Hoiatused teavitavad toote kasutamisel tekkivatest ohtudest. Järgmisi märksõnu kasutatakse kombinatsioonis sümboliga.

| | |
|---|--|
|  | OHT! Otsesed ohtlikud olukorrad, mis põhjustavad raskeid kehavigastusi või hukkumist. |
|  | HOIATUS! Võimalikud ohtlikud olukorrad, mis võivad põhjustada kasutaja raskeid kehavigastusi või hukkumist. |
|  | ETTEVAATUST! Võimalikud ohtlikud olukorrad, millega võivad kaasneda kergemad kehavigastused või varaline kahju. |





1.2.2 Kasutusjuhendis kasutatud sümbolid

Käesolevas kasutusjuhendis kasutatakse järgmisi sümboleid:

| | |
|---|---|
|  | Enne kasutamist lugege läbi kasutusjuhend! |
|  | Soovitused seadme kasutamiseks ja muu kasulik teave |

1.2.3 Joonistel kasutatud sümbolid



Joonistel kasutatakse järgmisi sümboleid.

| | |
|--|--|
|  | Numbrid viitavad vastavatele joonistele kasutusjuhendi alguses. |
|  | Numeratsioon kajastab töötappide järjekorda pildi kujul ja võib tekstis kirjeldatud töötappidest kõrvale kalduda. |
|  | Positsiooninumbreid kasutatakse joonisel Ülevaade ja need viitavad selgituste numbritele toote ülevaates . |
|  | See märk näitab, et toote käsitlemisel tuleb olla eriti tähelepanelik. |

1.3 Kasutusjuhendis kasutatud sümbolid



1.3.1 Sümbolid

Käesolevas kasutusjuhendis kasutatakse järgmisi sümboleid:

| | |
|---|--|
|  | Riiklik jäätmekäitlussüsteem |
|  | Seadmega töötades kandke kaitserõivastust. |

1.3.2 Märkide selgitus

Tootel kasutatakse järgmisi sümboleid:

| | |
|---|--|
|  | Seadme käsitlemisel kandke kaitseprille. |
|  | Seadmega töötades kandke kaitsekindaid. |

2 Ohutus

2.1 Tooteinfo

Hilti tooted on mõeldud professionaalse kasutaja jaoks ning nendega tohivad töötada ja neid tohivad hooldada üksnes selleks volitatud, asjakohase kvalifikatsiooniga töötajad. Nimetatud personal peab olema teadlik kõikidest kaasnevatest ohtudest. Seade ja sellega ühendatavad abivahendid võivad osutada ohtliikuks, kui neid ei kasutata nõuetekohaselt või kui nendega töötab vastava väljaõppeta isik.

Tüübitähis ja seerianumber on tüübisildil.

- ▶ Kandke seerianumber järgmise tabelisse. Andmeid toote kohta vajate meie esindusele või hooldekeskusele päringute esitamisel.

Tooteinfo

| | |
|---------------|-------------------|
| Tüüp: | HDM 500 HDM 330 |
| Generatsioon: | 01 |
| Seerianumber: | |

2.2 Peamised ohutusnõuded

TÄHELEPANU! Kõik juhised tuleb läbi lugeda.

Ohutusnõudeid tuleb järgida.

Töökoht

- ▶ Tagage tööpiirkonnas hea ventilatsioon.
- ▶ Tagage töökohas hea valgustus.
- ▶ Hoidke oma töökoht puhas ja valgustage seda korralikult. Korrastamata ja valgustamata töökoht võib põhjustada õnnetusi.
- ▶ Mõrdipüstoli kasutamise ajal hoidke lapsed ja teised inimesed tööpiirkonnast eemal. Kui teie tähelepanu juhatakse kõrvale, võib seade teie kontrolli alt väljuda.

Inimeste turvalisus

- ▶ Olge tähelepanelik, jälgige oma tegevust ning toimige seadmega töötades kaalutletult.
- ▶ Ärge töötage mõrdipüstoliga, kui olete väsinud või narkootikumide, alkoholi või medikamentide mõju all. Hetkeline tähelepanematus seadme kasutamisel võib kaasa tuua raskeid vigastusi.
- ▶ Vigastuste ohu vältimiseks kasutage üksnes **Hilti** originaalartikvuid.

Nõuetekohane käsitsemine ja kasutamine

- ▶ Seadme modifitseerimine ja ümberkujundamine on keelatud.
- ▶ Kasutage mõrdipüstolit üksnes nõuetekohaselt ja vaid siis, kui seadme seisund on veatu.
- ▶ Kasutage üksnes kassette, mis on mõrdipüstoli jaoks heaks kiidetud.
- ▶ Ärge kasutage kahjustatud kassette/fooliumpakendeid.
- ▶ Mõrdipüstol, kassetihoidik, ettenihkevardad koos survedetailidega ning kassetid peavad olema puhtad.
- ▶ Hooldage seadet hoolikalt. Veenduge, et seadme liikuvad osad töötavad veatult ega kiilu kinni ning et seadme osad ei ole murdunud ega kahjustatud määral, mis võiks mõjutada seadme töökindlust.
- ▶ Kasutage seadet ja lisatarvikuid vastavalt käesolevatele juhistele ja nii, nagu seadme konkreetse mudeli jaoks ette nähtud. Arvestage seejuures töötingimuste ja teostatava töö iseloomuga.
- ▶ Mõrdipüstolit ei tohi avada. Parandustööd tuleb teha lasta **Hilti** hooldekeskuses.

Isikukaitsevahendid

- ▶ Seadme kasutamise ajal kandke isikukaitsevahendeid: tihedalt sulguvad kaitseprillid / näokaitse, kaitsekindad ja kaitseriietus. Kaitsevahendite kandmine vähendab vigastuste ohtu.
- ▶ Lähedalviibivad isikud peavad seadme kasutamise ajal kandma isikukaitsevahendeid.

3 Kirjeldus

3.1 Seadme osad ja juhtelemendid 1

- | | | | |
|---|---|---|--|
| ① | Eesmine laagritapp kasseti paigaldamiseks | ⑤ | Vabastusklahv |
| ② | Kasseti kinnitushoidik | ⑥ | Käepide |
| ③ | Tagumine laagritapp kasseti paigaldamiseks | ⑦ | Hoob segu väljasurumiseks ja doseerimiseks |
| ④ | Paralleelsed ettenihkevardad koos pide-mega | | |

Lisatarvikud

- | | | | |
|---|---------------|---|-----------------|
| ⑧ | Segur | ⑪ | Kassett, punane |
| ⑨ | Fooliumpakend | ⑫ | Padrun |
| ⑩ | Kassett, must | | |

3.2 Otstarbekohane kasutamine

HDM on mehaaniline mördipüstol.

Mördipüstol on ette nähtud **Hilti** fooliumpakendi tühjendamiseks ja selle sisu doseerimiseks.

HDM 330

Hilti HDM 330 on ette nähtud kasutamiseks üksnes koos **Hilti** kassetide HIT CB 330 või HIT CR 330 ja **Hilti** 330 ml (11.1 fl.oz) fooliumpakenditega.

HDM 500

Hilti HDM 500 on ette nähtud üksnes **Hilti** kassetide HIT CB 500 või HIT CR 500 ja **Hilti** 500 ml (16.9 fl.oz) või 330 ml (11.1 fl.oz) mahuga fooliumpakendite ning 580 ml (19.61 fl. oz.) mahuga padrunite kasutamiseks.

3.3 Tarnekomplekt

Mördipüstol, kasutusjuhend.

4 Käsitsemine

4.1 Järgige kõiki ohutusnõudeid ja kasutusjuhendeid.



HOIATUS!

Kemikaalidest tingitud oht Asjatundmatu kasutamine võib tekitada vigastusi.

- ▶ Lugege enne toote kasutamist läbi toote ohutuskaart, pakendil olevad märkused ja fooliumpakendi kasutusjuhend.

4.2 Kasseti/padruni valik ja paigaldamine 2



ETTEVAATUST!

Vahelejäämise oht Kasseti hooletu sissepaneku korral võivad käed jääda selle vahele.

- ▶ Ärge hoidke käsi kasseti sissepööramise ajal kassetikinnituse piirkonnas.



ETTEVAATUST!

Vigastuste oht Kemikaalidest tingitud oht.

- ▶ Kontrollige kassetti vigastuste ja määrdumise suhtes. Mõlemad kolvid peavad kassetis vabalt ette ja taha liikuma. **Vigastatud ja/või väga määrdunud kassetid tuleb välja vahetada.**

- ▶ Valige sobiv kassett sõltuvalt fooliumpakendi värvist.



Märkus

MUST kassett: MUST või VALGE fooliumpakend
PUNANE kassett: PUNANE fooliumpakend

4.3 Fooliumpakendi asetamine kasseti 3



Märkus

Järgige fooliumpakendil olevaid kasutusjuhiseid.

- ▶ Asetage fooliumpakend kasseti.

4.4 Visake esimesed mõrdiannused ära 4



HOIATUS!

Vigastuste oht Kemikaalidest tingitud oht.

- ▶ Ärge suunake seadet iseenda ega mõne teise inimese poole. Asjatundmatu kasutamine võib tekitada vigastusi.



HOIATUS!

Vigastuste oht Kemikaalidest tingitud oht.

- ▶ Alustage doseerimist üksnes siis, kui segur on külge keeratud. Asjatundmatu kasutamine võib tekitada vigastusi.



Märkus

Iga kord pärast seguri vahetamist tuleks esimene mõrdiannus ära visata.

Iga kord pärast seguri vahetamist tuleks esimene mõrdiannus ära visata.

1. Tõmmake hooba uuesti täies ulatuses kuni käepidemeni, kuni pakend avaneb ja segu välja voolab.
2. Ühe portsjoni väljaviskamiseks tõmmake hooba kuni käepidemeni.
 - ◀ 1 = 1 käik (ca 5 ml)
 - ◀ 15 = 1 käik (ca 75 ml)
3. Pärast ettenähtud portsjoneid vajutage vabastusklahvile.
4. Visake esimesed mõrdiannused ära.
 - ◀ Seade on nüüd mõrdi doseerimiseks valmis.

4.5 Doseerimine 5



ETTEVAATUST!

Vigastuste oht Kemikaalidest tingitud oht.

- ▶ Seguri vahetamise ajal ei tohi seade/fooliumpakend olla rõhu all.



Märkus

Edasised juhised mõrdi kasutamiseks leiata pakendi kasutusjuhendist.

Iga kasutuskorra ajal kasutage uut staatilist segamisotsakut. Selle nõude eiramine viib selleni, et eralduv kogus on liiga väike.

1. Tõmmake hooba uuesti täies ulatuses kuni käepidemeni, kuni pakend avaneb ja segu välja voolab.
2. Doseerimise katkestamisel vajutage vabastusklahvile.
3. Vabastusklahvile vajutamisega hoitakse ära mõrdisegu hilisem väljatulemine.

4.6 Fooliumpakendi väljavahetamine 6

- ▶ Vahetage fooliumpakend välja.

4.7 Kasseti/padruni eemaldamine seadmest 7

- ▶ Eemaldage kassett/padrun seadmest.

5 Toote hooldus



ETTEVAATUST!

Vigastuste oht Soovimatu doseerimine toob kaasa kemikaalidest tingitud ohu.

- ▶ Enne puhastustööde algust eemaldage fooliumpakend, et hoida ära soovimatut doseerimist!

- ▶ **Hoidke mõrdipüstol, eriti selle käepidemed, kuivad, puhtad ning vabad õlist ja rasvast.**
- ▶ Puhastage seadme välispinda regulaarselt veidi niiske lapiga. Ärge kasutage puhastamiseks pihusteid, aurupesu ega voolavat vett!

- ▶ Õlitage vajadusel ettenihkevardaid.
- ▶ Seadme ja kasseti külge jäänud toode eemaldage lapiga võimalikult ruttu, enne kui see on kõvenenud. Kõvenenud massi saab eemaldada ainult mehaaniliselt. Jälgige, et seejuures ei teki vigastusi.
- ▶ Seadet ega selle osi ei tohi kunagi asetada lahustesse.
- ▶ Veenduge, et kassetis olev kolb vabalt liigub.

6 Abi tõrgete puhul

Kui peaks esinema tõrge, mida ei ole järgmises tabelis nimetatud või mida Te ei suuda ise kõrvaldada, pöörduge **Hilti** hooldekeskusse.

6.1 Abi tõrgete puhul

| Tõrge | Võimalik põhjus | Lahendus |
|---|--|--|
| Hooba ei saa lõpuni tõmmata. | Kassett ei ole täielikult kohale fikseerunud. | ▶ Laske kassetil kuuldava klõpsuga ("click") kohale fikseeruda. |
| | Seguris olev mört on kõvenenud. | ▶ Vajutage vabastusnupule ja vahetage segur välja. |
| | Ettenihkemehaanika on defektne. | ▶ Vahetage seade välja. |
| Fooliumpakend ei avane automaatselt. | Seadme kasutusressurs on ammendunud. | ▶ Vahetage seade välja. |
| Hooba on raske lõpuni tõmmata. | Fooliumpakend on liiga külm. | ▶ Tõstke pakendi temperatuuri (järgige seejuures fooliumpakendi kasutusjuhendit). |
| | Väljapressimisjõud on seadme jaoks liiga suur. | ▶ Valige konkreetseks tööks sobiv seade. |
| Kassetti ei saa täielikult seadmesse asetada. | Fooliumpakend ei ole täielikult kassetti lükatud. | ▶ Lükake fooliumpakend lõpuni kassetti. |
| | Ettenihkevarras ei ole täielikult tagasi tõmmatud. | ▶ Vajutage vabastusnupule ja tõmmake ettenihkevardad lõpuni tagasi. |
| Kassett ei fikseeruva kuuldava klõpsuga ("click") kohale. | Fiksaatorninad on määratud | ▶ Puhastage fiksaatorninad ja laske kassetil täielikult kohale fikseeruda. |
| | Fiksaatorninad on defektsed. | ▶ Vahetage kassett välja. Kui probleem ei kao, pöörduge Hilti hooldekeskusse. |
| Mõrti ei välju segurist. | Seguris olev mört on kõvenenud. | ▶ Võtke kõvenenud mördiga segur maha ja krüvige külg uus segur. |

7 Utiliseerimine

 **Hilti** seadmed on suures osas valmistatud taaskasutatavatest materjalidest. Taaskasutuse eelduseks on materjalide korralik sorteerimine. Paljudes riikides kogub **Hilti** kasutusressursi ammendanud seadmed kokku. Lisateavet saate **Hilti** müügiesindusest.



- ▶ Ärge käidgelge kasutusressursi ammendanud elektrilisi tööriistu koos olmejäätmetega!

8 Tootja garantii

- ▶ Kui Teil on küsimusi garantiitingimuste kohta, pöörduge **Hilti** müügiesindusse.

1 Informācija par dokumentāciju



1.1 Par šo dokumentāciju

- Pirms ekspluatācijas sākšanas obligāti izlasiet šo dokumentāciju. Tas ir priekšnoteikums darba drošībai un izstrādājuma lietošanai bez traucējumiem.
- Ievērojiet drošības norādījumus un brīdinājumus, kas atrodami šajā dokumentācijā un uz izstrādājuma.
- Vienmēr glabājiet lietošanas instrukciju izstrādājuma tuvumā un nododiet to kopā ar izstrādājumu, ja tas tiek nodots citām personām.

1.2 Apzīmējumu skaidrojums



1.2.1 Brīdinājumi

Brīdinājumi pievērš uzmanību bīstamībai, kas pastāv, strādājot ar izstrādājumu. Tiek lietoti šādi signālvārdi kopā ar simbolu:

| | |
|---|---|
|  | BĪSTAMI! Brīdinājums par tiešu apdraudējumu, kas var izraisīt smagas traumas vai nāvi. |
|  | BRĪDINĀJUMS! Brīdinājums par iespējamu apdraudējumu, kas var izraisīt smagas traumas vai nāvi. |
|  | UZMANĪBU! Norāda uz iespējami bīstamām situācijām, kas var izraisīt vieglas traumas vai materiālos zaudējumus. |





1.2.2 Dokumentācijā lietotie simboli

Šajā dokumentācijā tiek lietoti šādi simboli:

| | |
|---|---|
|  | Pirms lietošanas izlasiet instrukciju |
|  | Norādījumi par lietošanu un cita noderīga informācija |

1.2.3 Attēlos lietotie simboli



Attēlos tiek lietoti šādi simboli:

| | |
|--|--|
|  | Šie skaitļi norāda uz attiecīgajiem attēliem, kas atrodami šīs instrukcijas sākumā. |
|  | Numerācija attēlos atbilst veicamo darbību secībai un var atšķirties no darbību apraksta tekstā. |
|  | Pozīciju numuri tiek lietoti attēlā Pārskats un norāda uz legendas numuriem sadaļā Izstrādājuma pārskats . |
|  | Šī simbola uzdevums ir pievērst īpašu uzmanību izstrādājuma lietošanas laikā. |

1.3 Dokumentācijā lietotie simboli



1.3.1 Simboli

Šajā dokumentācijā tiek lietoti šādi simboli:

| | |
|---|---|
|  | Nacionālā atkritumu apsaimniekošanas sistēma |
|  | Strādājot ar iekārtu, valkājiet aizsargtērpu. |

1.3.2 Apzīmējumu skaidrojums

Uz izstrādājuma tiek lietoti šādi simboli:

| | |
|---|---|
|  | Strādājot ar iekārtu, valkājiet aizsargbrilles. |
|  | Strādājot ar iekārtu, valkājiet aizsargcimdus. |

2 Drošība

2.1 Izstrādājuma informācija

Hilti izstrādājumi ir paredzēti profesionāliem lietotājiem, un to lietošanu, apkopi un remontu drīkst veikt tikai atbilstīgi pilnvarots un instruēts personāls. Personālam ir jābūt ļoti informētam par iespējamajiem riskiem, kas var rasties darba laikā. Izstrādājums un tā papildaprīkojums var radīt bīstamas situācijas, ja to uztic neprofesionālam personālam vai nelieto atbilstīgi nosacījumiem.

Iekārtas tipa apzīmējums un sērijas numurs ir norādīti uz identifikācijas datu plāksnītes.

- ▶ Ierakstiet sērijas numuru zemāk redzamajā tabulā. Izstrādājuma datu jānorāda, vēršoties mūsu pārstāvniecībā vai servisā.

izstrādājuma dati

| | |
|-----------------|-------------------|
| Tips: | HDM 500 HDM 330 |
| Paaudze: | 01 |
| Sērijas numurs: | |

2.2 Drošība

UZMANĪBU! Rūpīgi izlasiet šos noteikumus.

Ievērojiet šos drošības norādījumus.

Darba vieta

- ▶ Nodrošiniet darba vietā labu ventilāciju.
- ▶ Rūpējieties par labu darba vietas apgaismojumu.
- ▶ Uzturiet darba vietā tīrību un kārtību un nodrošiniet labu apgaismojumu. Nekārtīgā darba vietā vai sliktā apgaismojumā var viegli notikt nelaimes gadījums.
- ▶ Lietojot izspiešanas iekārtu, neļaujiet nepiederošām personām un jo īpaši bērniem tuvuoties darba vietai. Citu personu klātbūtne var novērst uzmanību, un tā rezultātā jūs varat zaudēt kontroli pār iekārtu.

Personīgā drošība

- ▶ Strādājiet ar iekārtu uzmanīgi, darba laikā saglabājiet paškontroli un rīkojieties saskaņā ar veselo saprātu.
- ▶ Nelietojiet izspiešanas iekārtu tikai saskaņā ar visiem noteikumiem un tikai tad, ja tā ir nevainojamā stāvoklī.
- ▶ Mirkļis neuzmanības iekārtas lietošanas laikā var kļūt par cēloni nopietnām traumām.
- ▶ Lai izvairītos no traumām, lietojiet tikai oriģinālos **Hilti** piederumus un instrumentus.

Rūpīga lietošana un apkope

- ▶ Aizliegts veikt nesankcionētas manipulācijas vai iekārtas pārveidi.
- ▶ Lietojiet izspiešanas iekārtu tikai saskaņā ar visiem noteikumiem un tikai tad, ja tā ir nevainojamā stāvoklī.
- ▶ Lietojiet tikai tādas kasetes, kas ir paredzētas konkrētajai izspiešanas iekārtai.
- ▶ Nelietojiet bojātas kasetes / plēves patronas.
- ▶ Izspiešanas iekārtai, kasetes turētājam, padeves svīrām ar bīdņu elementiem, kā arī kasetēm jābūt tīriem.
- ▶ Rūpīgi veiciet izspiešanas iekārtas apkopi. Pārbaudiet, vai kustīgās daļas darbojas bez traucējumiem un neķeras un vai kāda no daļām nav salauzta vai bojāta un tādējādi netraucē iekārtas nevainojamu darbību.
- ▶ Lietojiet izspiešanas iekārtu un tās papildaprīkojumu saskaņā ar šo instrukciju un norādījumiem, kas attiecas uz konkrēto iekārtas tipu. Ņemiet vērā arī konkrētos darba apstākļus un veicamā darba īpatnības.
- ▶ Nedrīkst atvērt izspiešanas iekārtas korpusu. Iekārtas remontu drīkst veikt tikai **Hilti** servisa darbinieki.

Individuālais aizsargaprīkojums

- ▶ Izspiešanas iekārtas lietošanas laikā valkājiet individuālo aizsargaprīkojumu: piegulošas aizsargbrilles / sejas maska, aizsargcimdi un aizsargtērps. Individuālā aizsargaprīkojuma lietošana samazina traumu risku.
- ▶ Individuālais aizsargaprīkojums ir nepieciešams arī personām, kas uzturas izspiešanas iekārtas lietošanas vietas tuvumā.

3 Apraksts

3.1 Iekārtas daļas un vadības elementi 1

- | | |
|---|---|
| ① Priekšējā atbalsta rēdze kasetes montāžai | ③ Aizmugurējā atbalsta rēdze kasetes montāžai |
| ② Kasetes turētājs | ④ Paralēlas padeves sviras ar rokturi |

- ⑤ Atbloķēšanas taustiņš
- ⑥ Rokturis

- ⑦ Aktivēšanas svira materiāla izspiešanai un dozēšanai

Piederumi

- ⑧ Statiskais maisītājs
- ⑨ Plēves patrona
- ⑩ Kasete, melna
- ⑪ Kasete, sarkana
- ⑫ Kasetne

3.2 Nosacījumiem atbilstīga lietošana

HDM ir mehāniska materiāla izspiešanas iekārta.

Izspiešanas iekārta ir paredzēta **Hilti** plēves patronu iztukšošanai un tajās esošā materiāla dozēšanai.

HDM 330

Hilti HDM 330 ir paredzēta tikai un vienīgi **Hilti** kasetēm HIT CB 330 vai HIT CR 330 un **Hilti** plēves patronām ar tilpumu 330 ml (11,1 šķ. unces).

HDM 500

Iekārta **Hilti** HDM 500 ir paredzēta tikai un vienīgi lietošanai kopā ar **Hilti** kasetēm HIT CB 500 vai HIT CR 500 un **Hilti** plēves patronām ar tilpumu 500 ml (16,9 šķ. unces) vai 330 ml (11,1 šķ. unces), kā arī kasetnēm ar tilpumu 580 ml (19,61 šķ. unces).

3.3 Piegādes komplektācija

Izspiešanas iekārta, lietošanas instrukcija.

4 Lietošana

4.1 Ievērojiet visus drošības norādījumus un instrukcijas.



BRĪDINĀJUMS

Ķīmikāliju radīts apdraudējums Nepareiza lietošana var izraisīt traumas.

- ▶ Pirms lietošanas iepazīstieties ar norādījumiem, kas atrodami izstrādājuma drošības datu lapā, uz iepakojuma un plēves patronas lietošanas instrukcijā, un ievērojiet tos.

4.2 Kasetes / kasetnes izvēle un ievietošana 2



UZMANĪBU!

Iespējamais risks. Neuzmanīga rīcība kasetes nofiksēšanas laikā var izraisīt roku iespiešanu.

- ▶ Kasetes nofiksēšanas laikā neturiet rokas kasetes turētāja zonā.



UZMANĪBU!

Traumu risks Ķīmikāliju radīts apdraudējums.

- ▶ Pārbaudiet, vai kasete nav bojāta vai netīra. Abiem virzuliem kasetē jākustas viegli un pilnībā jāsasniedz kustības galējās pozīcijas. **Nomainiet kasetes, ja tās ir bojātas un / vai ļoti netīras.**

- ▶ Atkarībā no plēves patronas krāsas izvēlieties piemērotu kaseti.



Norādījums

MELNA kasete: MELNA vai BALTA plēves patrona
SARKANA kasete: SARKANA plēves patrona

4.3 Plēves patronas ievietošana kasetē 3



Norādījums

Ievērojiet plēves patronas lietošanas instrukciju.

- ▶ Ievietojiet plēves patronu kasetē.

4.4 Pirmās javas porcija izmēšana 4



BRĪDINĀJUMS

Traumu risks Ķīmikāliju radīts apdraudējums.

- ▶ Nevērsiet izspiešanas iekārtu pret sevi vai citām personām. Nepareiza lietošana var izraisīt traumas.



BRĪDINĀJUMS

Traumu risks Ķīmikāliju radīts apdraudējums.

- ▶ Sāciet materiāla izspiešanu tikai tad, kad ir uzskrūvēts statistiskais maisītājs. Nepareiza lietošana var izraisīt traumas.



Norādījums

Pirmā porcija ir jāutilizē pēc katras statistiskā maisītāja nomaiņas.

Sākumā izplūstošā java nav lietojama.

1. Atkārtoti pavelciet aktivēšanas sviru roktura virzienā, līdz atveras plēves patrona un pie statistiskā maisītāja izplūst izspiestais materiāls.
2. Lai veiktu vienu gājienu, līdz galam pavelciet aktivēšanas sviru roktura virzienā.
 - ◀ 1 = 1 gājiens (apm. 5 ml)
 - ◀ 15 = 1 gājiens (apm. 75 ml)
3. Pēc noteiktā gājienu skaita izpildes nospiediet atbloķēšanas taustiņu.
4. Izmetiet pirmo javas porciju.
 - ◀ Pēc tam izspiešanas iekārtu var izmantot gatavās javas dozēšanai.

4.5 Dozēšana 5



UZMANĪBU!

Traumu risks Ķīmikāliju radīts apdraudējums.

- ▶ Maisītāja nomaiņas laikā izspiešanas iekārta / plēves patrona nedrīkst būt pakļauta paaugstinātam spiedienam.



Norādījums

Tālāko javas apstrādes darbību aprakstu meklējiet materiāla patronas lietošanas instrukcijā.

Katrā lietošanas reizē izmantojiet jaunu statisko maisītāju. Ja šis noteikums nav ievērots, netiek nodrošināta pietiekama izplūde.

1. Atkārtoti pavelciet aktivēšanas sviru roktura virzienā, līdz atveras plēves patrona un pie statistiskā maisītāja izplūst izspiestais materiāls.
2. Dozēšanas pārtraukšanas gadījumā nospiediet atbloķēšanas taustiņu.
3. Nospiežot atbloķēšanas taustiņu, tiek novērsta javas masas izplūde pēc inerces.

4.6 Plēves patronas maiņa 6

- ▶ Apmainiet plēves patronu.

4.7 Kasetes / kasetnes izņemšana no iekārtas 7

- ▶ Izņemiet kaseti / kasetni no iekārtas.

5 Izstrādājuma kopšana



UZMANĪBU!

Traumu risks Ķīmikāliju radīts apdraudējums nekontrolētas materiāla izspiešanas gadījumā.

- ▶ Lai nepieļautu nejaušu materiāla izspiešanu, pirms tīrīšanas darbiem izņemiet plēves patronu.

- ▶ **Raugieties, lai iekārta, jo īpaši tās satveršanas virsmas būtu sausas un tīras un uz tām nebūtu eļļa vai smērvielas.**
- ▶ Regulāri notīriet iekārtas ārējās virsmas ar nedaudz samitrinātu tīrīšanas drāniņu. Nelietojiet iekārtas tīrīšanai smidzinātājus, tvaika tīrīšanas iekārtas vai ūdens strūklu!
- ▶ Ja nepieciešams, ieeļļojiet padeves sviras.
- ▶ Materiālu, kas piekēries izstrādājuma virsmām un kasetei, notīriet ar drāniņu pēc iespējas ātri - kamēr tas nav sacietējis. Sacietējušu masu iespējams noņemt tikai ar mehāniskiem paņēmieniem. Raugieties, lai tādējādi netiktu radīti bojājumi.
- ▶ Izspiešanas iekārtu vai tās daļas nekādā gadījumā nedrīkst iemērkāt šķīdinātājā.
- ▶ Raugieties, lai virzību kustība kasetē vienmēr būtu netraucēta.

6 Traucējumu novēršana

Ja iekārtas darbībā ir radušies traucējumi, kas nav uzskaitīti šajā tabulā vai ko jums neizdodas novērst saviem spēkiem, lūdzu, meklējiet palīdzību mūsu **Hilti** servisā.

6.1 Traucējumu novēršana

| Traucējums | Iespējamais iemesls | Risinājums |
|---|---|--|
| Nav iespējams līdz galam atvilkt aktivēšanas sviru. | Kasetes nav kārtīgi nofiksējusies. | ▶ Pilnībā nofiksējiet kaseti ar sadzirdamu klikšķi. |
| | Javas masa statiskajā maisītājā ir sacietējusi. | ▶ Nospiediet atbloķēšanas taustiņu un nomainiet statisko maisītāju |
| | Bojāts padeves mehānisms. | ▶ Mainiet iekārtu. |
| Plēves patrona automātiski neatveras. | Iekārta ir nokalpojusi. | ▶ Mainiet iekārtu. |
| Aktivēšanas sviras atvilkšana ir apgrūtināta. | Plēves patrona ir pārāk auksta. | ▶ Paaugstiniet patronas temperatūru (ņemiet vērā plēves patronas lietošanas instrukcijas norādījumus). |
| | Izspiešanas spēks neatbilst iekārtai. | ▶ Izvēlieties veicamajam darbam atbilstīgu iekārtu. |
| Kaseti nevar pilnībā ievietot iekārtā. | Plēves patrona nav līdz galam iebīdīta kasetē. | ▶ Līdz galam iebīdīiet plēves patronu kasetē. |
| | Padeves svira nav pilnībā atvilka atpakaļ. | ▶ Nospiediet atbloķēšanas taustiņu un līdz galam pavelciet padeves sviras atpakaļ. |
| Kasete nenofiksējas ar sadzirdamu klikšķi. | Netīri fiksācijas izciļņi. | ▶ Notīriet fiksācijas izciļņus un pilnībā nofiksējiet kaseti. |
| | Bojāti fiksācijas izciļņi. | ▶ Nomainiet kaseti. Ja problēma saglabājas, vērsieties Hilti servisā. |
| No maisītāja neizplūst materiāls. | Javas masa statiskajā maisītājā ir sacietējusi. | ▶ Noskrūvējiet piekaltušo maisītāju un tā vietā uzskrūvējiet jaunu maisītāju. |

7 Nokalpojušo iekārtu utilizācija

 **Hilti** iekārtu izgatavošanā tiek izmantoti galvenokārt otrreiz pārstrādājami materiāli. Priekšnosacījums otrreizējai pārstrādei ir atbilstoša materiālu šķirošana. Daudzās valstīs **Hilti** pieņem nolietotās iekārtas otrreizējai pārstrādei. Lai saņemtu vairāk informācijas, vērsieties **Hilti** servisā vai pie sava pārdošanas konsultanta.



- ▶ Neizmetiet elektroiekārtas sadzīves atkritumos!

8 Ražotāja garantija

- ▶ Ar jautājumiem par garantijas nosacījumiem, lūdzu, vērsieties pie vietējā **Hilti** partnera.

1 Dokumentų duomenys



1.1 Apie šią instrukciją

- Prieš pradėdami eksploatuoti, perskaitykite šią instrukciją. Tai yra saugaus darbo ir patikimo naudojimo sąlyga.
- Laikykitės šioje instrukcijoje ir ant prietaiso pateiktų saugos nurodymų ir įspėjimų.
- Šią naudojimo instrukciją visada laikykite kartu su prietaisu, prietaisą kitiems asmenims perduokite tik kartu su šia instrukcija.

1.2 Ženklių paaiškinimas



1.2.1 Įspėjantieji nurodymai

Įspėjantieji nurodymai įspėja apie pavojus, gresiančius eksploatuojant prietaisą. Naudojami tokie signaliniai žodžiai kartu su simboliais:

| | |
|---|--|
|  | PAVOJUS! Šis žodis vartojamas norint įspėti apie tiesiogiai gresiantį pavojų, kurio pasekmės yra sunkūs kūno sužalojimai arba žūtis. |
|  | ISPĖJIMAS! Šis žodis vartojamas norint įspėti apie galimai gresiantį pavojų, kurio pasekmės gali būti sunkūs kūno sužalojimai arba žūtis. |
|  | ATSARGIAI! Šis žodis vartojamas potencialiai pavojingai situacijai žymėti, kai yra lengvo kūno sužalojimo arba materialinių nuostolių grėsmė. |





1.2.2 Instrukcijoje naudojami simboliai

Šioje instrukcijoje naudojami tokie simboliai:

| | |
|---|--|
|  | Prieš naudojant, perskaityti instrukciją |
|  | Naudojimo nurodymai ir kita naudinga informacija |

1.2.3 Iliustracijose naudojami simboliai



Iliustracijose naudojami šie simboliai:

| | |
|--|---|
|  | Šis skaitmenys nurodo atitinkamą iliustraciją šios instrukcijos pradžioje. |
|  | Numeravimas nurodo darbinių veiksmų eiliškumą paveikslėlyje ir gali skirtis nuo tekste pateikto darbinių veiksmų numeravimo. |
|  | Pozicijų numeriai naudojami paveikslėlyje Apžvalga – jie nurodo skyrelyje Prietaiso vaizdas esančių paaiškinimų numerius. |
|  | Šiuo ženklu siekiama atkreipti ypatingą dėmesį į naudojamą šiuo prietaisu. |

1.3 Instrukcijoje naudojami simboliai



1.3.1 Simboliai

Šioje instrukcijoje naudojami tokie simboliai:

| | |
|---|---|
|  | Nacionalinė atliekų utilizavimo sistema |
|  | Dirbdami su prietaisu, vilkėkite apsauginius drabužius. |

1.3.2 Ženklių paaiškinimas

Ant prietaiso naudojami tokie simboliai:

| | |
|---|--|
|  | Dirbdami su prietaisu, užsidėkite apsauginius akinius. |
|  | Dirbdami su prietaisu, mūvėkite apsaugines pirštines. |

2 Sauga

2.1 Informacija apie prietaisą

Hilti gaminiai yra skirti profesionalams, todėl juos naudoti, techniškai prižiūrėti ir remontuoti leidžiama tik įgaliotam instruktui personalui. Šis personalas turi būti supažindintas su visais galimais pavojais. Neapmokyto personalo, netinkamai arba ne pagal paskirtį naudojamais prietaisais ir jo reikmenys gali kelti pavojų.

Tipas ir serijos numeris yra nurodyti firminėje duomenų lentelėje.

- ▶ Serijos numerį perkelkite į toliau nurodytą lentelę. Kreipdamiesi su prietaisu susijusiais klausimais į mūsų atstovybę ar techninės priežiūros centrą, visada nurodykite šiuos prietaiso duomenis.

Prietaiso duomenys

| | |
|------------------|-------------------|
| Tipas: | HDM 500 HDM 330 |
| Karta: | 01 |
| Serijos numeris: | |

2.2 Saugos nurodymai

DĖMESIO! Perskaitykite visus šiuos nurodymus.

Laikykitės šių saugos nurodymų.

Darbo vieta

- ▶ Pasirūpinkite, kad darbo vieta būtų gerai vėdinama.
- ▶ Pasirūpinkite, kad darbo zona būtų gerai apšviesta.
- ▶ Pasirūpinkite, kad darbo vieta visada būtų švari ir gerai apšviesta. Netvarkinga ar blogai apšviesta darbo vieta gali tapti nelaimingų atsitikimų priežastimi.
- ▶ Kai dirbate su išspaudimo pistoletu, neleiskite darbo zonoje būti vaikams ir pašaliniais asmenims. Atitraukę dėmesį nuo darbo, galite nebesuvaldyti prietaiso.

Žmonių sauga

- ▶ Dirbdami su prietaisu būkite atidūs, sutelkite dėmesį į darbą ir vadovaukitės sveika nuovoka.
- ▶ Išspaudimo pistoleto nenaudokite, jeigu esate pavargę, paveikti narkotikų, alkoholio arba vaistų. Dirbant su prietaisu, neatidumo minutė gali tapti rimtų sužalojimų priežastimi.
- ▶ Kad išvengtumėte sužalojimų, naudokite tik originalius **Hilti** reikmenis ir įrankius.

Atsargus elgesys ir naudojimas

- ▶ Prietaisą draudžiama keisti ar kitaip juo manipuluoti.
- ▶ Išspaudimo pistoleto naudokite tik pagal paskirtį ir tik tuomet, kai jis yra nepriekaištingos būklės.
- ▶ Naudokite tik tokias kasetes, kurias leidžiama naudoti šiame išspaudimo pistolete.
- ▶ Nenaudokite pažeistų kasečių ir plėvelės pakuočių.
- ▶ Išspaudimo pistoletas, laikiklis kasetei įdėti, pastūmos strypai su spaudikliais ir kasetės turi būti švarūs.
- ▶ Išspaudimo pistoleto rūpestingai prižiūrėkite. Patikrinkite, ar judančios prietaiso dalys tinkamai veikia ir niekur nekliūva, ar nėra sulūžusių ir pažeistų dalių, kurios blogintų prietaiso veikimą.
- ▶ Išspaudimo pistoletą ir reikmenis naudokite pagal šiuos nurodymus ir taip, kaip nurodyta šiam konkrečiam prietaiso tipui. Taip pat įvertinkite darbo sąlygas ir atliekamo darbo pobūdį.
- ▶ Išspaudimo pistoletą atidaryti draudžiama. Remontuoti leidžiama tik **Hilti** techniniame centre.

Asmeninės apsaugos priemonės

- ▶ Dirbdami su išspaudimo pistoletu, naudokite asmenines apsaugos priemones: sandarius apsauginius akinius ar apsauginį veido skydelį, apsaugines pirštines ir apsauginius drabužius. Asmeninių apsaugos priemonių naudojimas mažina sužalojimų riziką.
- ▶ Dirbant su išspaudimo pistoletu, šalia esantys asmenys turi naudoti asmenines apsaugos priemones.

3 Aprašymas

3.1 Prietaiso konstrukciniai ir valdymo elementai

- | | |
|--|--|
| ① Priekinis atraminis kaklelis kasetei įdėti | ⑤ Atfiksavimo mygtukas |
| ② Laikiklis kasetei įdėti | ⑥ Rankena |
| ③ Galinis atraminis kaklelis kasetei įdėti | ⑦ Valdymo svirtis mišiniui išspausiti ir dozuoti |
| ④ Lygiagretūs pastūmos strypai su rankena | |

Reikmenys

- | | | | |
|---|---------------------|---|----------------|
| ⑧ | Statinis maišytuvas | ⑪ | Raudona kasetė |
| ⑨ | Plėvelės pakuotė | ⑫ | Tūbelė |
| ⑩ | Juoda kasetė | | |

3.2 Naudojimas pagal paskirtį

HDM yra mechaninis išspaudimo pistoletas.

Šis išspaudimo pistoletas yra skirtas **Hilti** plėvelės pakuotėms ištuštinti, dozuojant jų turinį.

HDM 330

Hilti HDM 330 yra skirtas dirbti tik su **Hilti** kasetėmis HIT CB 330 arba HIT CR 330 ir **Hilti** 330 ml (11.1 fl.oz) talpos plėvelės pakuotėmis.

HDM 500

Hilti HDM 500 yra skirtas dirbti tik su **Hilti** kasetėmis HIT CB 500 arba HIT CR 500 ir **Hilti** 500 ml (16.9 fl.oz) arba 330 ml (11.1 fl.oz) talpos plėvelės pakuotėmis, taip pat su 580 ml (19.61 fl.oz.) talpos tūbelėmis.

3.3 Tiekiamas komplektas

Išspaudimo pistoletas, naudojimo instrukcija.

4 Naudojimas

4.1 Laikykitės visų saugos nurodymų ir naudojimo instrukcijų.



ISPĖJIMAS

Pavojų kelia cheminės medžiagos Netinkamas naudojimas gali tapti sužalojimų priežastimi.

- ▶ Prieš naudodami, atkreipkite dėmesį į produkto saugos duomenų lapą, ant pakuotės atspausdintus nurodymus ir plėvelės pakuotės naudojimo instrukciją.

4.2 Kasetės / tūbelės pasirinkimas ir įdėjimas 2



ATSARGIAI!

Suspaudimo grėsmė Kasetę neatsargiai sukant atgal į prietaisą, yra pavojus suspausti rankas.

- ▶ Įdėdami kasetę, nelaikykite rankų kasetės lizdo zonoje.



ATSARGIAI!

Sužalojimo pavojus Pavojų kelia cheminės medžiagos.

- ▶ Patikrinkite, ar kasetė nepažeista arba neužteršta. Kasetėje abu stūmokliai turi slankioti laisvai ir iki galo pirmyn bei atgal. **Pažeistas ir / arba stipriai užterštas kasetes pakeiskite.**

- ▶ Pagal plėvelės pakuotės spalvą pasirinkite tinkamą kasetę.



Nurodymas

JUODA kasetė: JUODA arba BALTA plėvelės pakuotė
RAUDONA kasetė: RAUDONA plėvelės pakuotė

4.3 Plėvelės pakuotės įdėjimas į kasetę 3



Nurodymas

Vadovaukitės plėvelės pakuotės naudojimo instrukcijos nurodymais.

- ▶ Į kasetę įdėkite plėvelės pakuotę.

4.4 Pirmosios mišinio dozės išmetimas 4



ĮSPĖJIMAS

Sužalojimo pavojus Pavojų kelia cheminės medžiagos.

- ▶ Išspaudimo pistoleto nenukreipkite į save ar į kitus asmenis. Netinkamas naudojimas gali tapti sužalojimų priežastimi.



ĮSPĖJIMAS

Sužalojimo pavojus Pavojų kelia cheminės medžiagos.

- ▶ Dozuoti pradėkite tik užsukę statinį maišytuvą. Netinkamas naudojimas gali tapti sužalojimų priežastimi.



Nurodymas

Pirmąją dozę reikia išmesti po kiekvieno statinio maišytuvo keitimo.

Pradžioje ištekantis mišinys naudoti netinka.

1. Valdymo svirtį vėl spauskite iki pat rankenos, kol pakuotė atsidarys ir masė ištrykš iš statinio maišytuvo.
2. Norėdami išstumti dozę, spauskite valdymo svirtį iki pat rankenos.
 - ◀ 1 = 1 dozė (maždaug 5 ml)
 - ◀ 15 = 1 dozė (maždaug 75 ml)
3. Išstūmę nustatytą dozių skaičių, spauskite atblokovimo mygtuką.
4. Pirmąją mišinio dozę išmeskite.
 - ◀ Dabar išspaudimo pistoletas yra parengtas dozuoti paruoštą vartoti mišinį.

4.5 Dozavimas 5



ATSARGIAI!

Sužalojimo pavojus Pavojų kelia cheminės medžiagos.

- ▶ Keičiant maišytuvą, išspaudimo pistoletas neturi būti įveržtas, o plėvelės pakuotė – suslėgta.



Nurodymas

Apie tolesnius veiksmus naudojant statybinį mišinį paskaitykite pakuotės naudojimo instrukcijoje.

Kiekvienam atvejui naudokite naują statinį maišytuvą. Šios rekomendacijos nesilaikant, iš indelio ištėkės per mažai mišinio.

1. Valdymo svirtį vėl spauskite iki pat rankenos, kol pakuotė atsidarys ir masė ištrykš iš statinio maišytuvo.
2. Dozavimui nutrukus, spauskite atfiksavimo mygtuką.
3. Paspaudus atfiksavimo mygtuką, bus išsvengta mišinio tolesnio veržimosi iš maišytuvo (dėl vidinio slėgio).

4.6 Plėvelės pakuotės keitimas 6

- ▶ Pakeiskite plėvelės pakuotę.

4.7 Kasetės / tūbelės išėmimas iš prietaiso 7

- ▶ Kasetę / tūbelę išimkite iš prietaiso.

5 Prietaiso priežiūra



ATSARGIAI!

Sužalojimo pavojus Pavojų kelia atsitiktinai pradedamos dozuoti cheminės medžiagos.

- ▶ Kad išvengtumėte netyčinio paleidimo ir dozavimo, prieš pradėdami valymo darbus, išimkite plėvelės pakuotę.

- ▶ Išspaudimo pistoletas, ypač jo rankenų paviršiai, visada turi būti sausi, švarūs ir netepaluoti.

- ▶ Išorinį prietaiso paviršių reguliariai valykite šiek tiek sudrėkinta šluoste. Nenaudokite purkštuvų, aukšto slėgio garų įrangos, neplaukite prietaiso tekančiu vandeniu!
- ▶ Kai reikia, pastūmos strypus patepkite alyva.
- ▶ Produktui prilipus prie prietaiso ir kasetės, būtina jį kiek galima greičiau – kol nesukietėjo – nuvalyti šluoste. Sukietėjusią masę įmanoma pašalinti tik mechaniniu būdu. Tai darykite atsargiai, kad nesugadintumėte prietaiso.
- ▶ Išspaudimo pistoleto ar jo dalių jokia būdu neplaukite panardindami į tirpiklį.
- ▶ Kasetėje stūmokliai turi judėti.

6 Pagalba sutrikus veikimui

Pasitaikius sutrikimų, kurie nėra aprašyti šioje lentelėje arba kurių negalite pašalinti patys, kreipkitės į **Hilti** techninės priežiūros centrą.

6.1 Pagalba sutrikus veikimui

| Sutrikimas | Galima priežastis | Sprendimas |
|--|--|--|
| Valdymo svirtis negalima paspausti. | Kasetė nevisiškai užfiksuota. | ▶ Kasetę patikimai užfiksuokite girdimu spragtelėjimu. |
| | Mišinys statiniame maišytuve sukietėjo. | ▶ Spauskite atblokovimo mygtuką ir pakeiskite statinį maišytuvą. |
| | Pastūmos mechanizmo gedimas. | ▶ Prietaisą pakeiskite į naują. |
| Plėvelės pakuotė pati neatsidaro. | Baigėsi prietaiso tarnavimo laikas. | ▶ Prietaisą pakeiskite į naują. |
| Valdymo svirtis spaudžiasi labai sunkiai. | Plėvelės pakuotė per šalta. | ▶ Padidinkite plėvelės pakuotės temperatūrą (kartu laikykitės plėvelės pakuotės naudojimo instrukcijos). |
| | Išspaudimo jėga prietaisui per didelė. | ▶ Pasirinkite tinkamos galios prietaisą. |
| Kasetės negalima visiškai įleisti į prietaisą. | Plėvelės pakuotė ne iki galo įstumta į kasetę. | ▶ Plėvelės pakuotę kiškite į kasetę, kol atsirems. |
| | Pastūmos strypas ne iki galo atitrauktas. | ▶ Spauskite atblokovimo mygtuką ir traukite pastūmos strypus iki galinės atramos. |
| Kasetė neužsikisuoja girdimu spragtelėjimu. | Fiksatorius užterštas. | ▶ Fiksatorių nuvalykite ir kasetę patikimai užfiksuokite. |
| | Fiksatoriaus gedimas. | ▶ Pakeiskite kasetę. Jeigu problema išlieka, susisiekite su Hilti techninės priežiūros centru. |
| Iš maišytuvo neišteka joks produktas. | Mišinys statiniame maišytuve sukietėjo. | ▶ Maišytuvą su sukietėjusiu mišiniu nusukite ir užsukite naują maišytuvą. |

7 Utilizavimas

♻️ **Hilti** prietaisai yra pagaminti iš medžiagų, kurias galima naudoti antrą kartą. Būtina antrinio perdirbimo sąlyga yra tinkamas medžiagų išrūšiavimas. Daugelyje šalių **Hilti** priims Jūsų nebenaudojamą prietaisą perdirbti. Apie tai galite pasiteirauti artimiausiam **Hilti** techninės priežiūros centre arba savo prekybos konsultanto.



- ▶ Neišmeskite elektrinių įrankių į buitinius šiukšlynus!

8 Gamintojo teikiama garantija

- ▶ Kilus klausimų dėl garantijos sąlygų, kreipkitės į vietinį **Hilti** partnerį.

1 Dane dotyczące dokumentacji



1.1 O niniejszej dokumentacji

- Przed uruchomieniem urządzenia należy zapoznać się z niniejszą dokumentacją. Jest to warunek konieczny bezpiecznej pracy i bezawaryjnej obsługi.
- Należy stosować się do uwag dotyczących bezpieczeństwa oraz ostrzeżeń zawartych w niniejszej dokumentacji i podanych na wyrobie.
- Instrukcję obsługi zawsze przechowywać z produktem; urządzenie przekazywać innym użytkownikom wyłącznie z instrukcją obsługi.

1.2 Objasnienie symboli



1.2.1 Wskazówki ostrzegawcze

Wskazówki ostrzegawcze ostrzegają przed niebezpieczeństwem w obchodzeniu się z produktem. Następujące słowa ostrzegawcze są stosowane w połączeniu z symbolem:

| | |
|---|--|
|  | NIEBEZPIECZEŃSTWO! Wskazuje na bezpośrednie zagrożenie, które może prowadzić do ciężkich obrażeń ciała lub śmierci. |
|  | OSTRZEŻENIE! Wskazuje na ewentualne zagrożenie, które może prowadzić do ciężkich obrażeń ciała lub śmierci. |
|  | OSTROŻNIE! Wskazuje na potencjalnie niebezpieczną sytuację, która może prowadzić do lekkich obrażeń ciała lub szkód materialnych. |





1.2.2 Symbole w dokumentacji

W niniejszej dokumentacji zastosowano następujące symbole:

| | |
|---|---|
|  | Przed użyciem przeczytać instrukcję obsługi |
|  | Wskazówki dotyczące użytkowania i inne przydatne informacje |

1.2.3 Symbole na rysunkach



Na rysunkach zastosowano następujące symbole:

| | |
|---|--|
|  | Te liczby odnoszą się do rysunków zamieszczonych na początku niniejszej instrukcji. |
|  | Liczby te oznaczają kolejność kroków roboczych na rysunku i mogą odbiegać od kroków roboczych opisanych w tekście. |
|  | Numerzy pozycji zastosowane na rysunku Budowa urządzenia odnoszą się do numerów legendy w rozdziale Ogólna budowa urządzenia . |
|  | Na ten znak użytkownik powinien zwrócić szczególną uwagę podczas obsługiwanania produktu. |

1.3 Symbole w dokumentacji



1.3.1 Symbole

W niniejszej dokumentacji zastosowano następujące symbole:

| | |
|---|---|
|  | Krajowy system utylizacji odpadów |
|  | Podczas pracy z urządzeniem należy nosić odzież ochronną. |

1.3.2 Objasnienie symboli

Na produkcie zastosowano następujące symbole:

| | |
|---|---|
|  | Podczas pracy z urządzeniem należy nosić okulary ochronne. |
|  | Podczas pracy z urządzeniem należy nosić rękawice ochronne. |

2 Bezpieczeństwo

2.1 Informacje o produkcie

Produkty **Hilti** przeznaczone są do użytku profesjonalnego i mogą być eksploatowane, konserwowane i utrzymywane we właściwym stanie technicznym wyłącznie przez autoryzowany, przeszkolony personel. Personel ten musi być przede wszystkim poinformowany o możliwych zagrożeniach. Produkt i jego wyposażenie mogą stanowić zagrożenie w przypadku użycia przez niewykwalifikowany personel w sposób niewłaściwy lub niezgodny z przeznaczeniem.

Oznaczenie typu i numer seryjny umieszczone są na tabliczce znamionowej.

- ▶ Numer seryjny należy przepisać do poniższej tabeli. Dane o produkcie należy podawać w przypadku pytań do naszego przedstawicielstwa lub serwisu.

Dane o produkcie

| | |
|----------------|-------------------|
| Typ: | HDM 500 HDM 330 |
| Generacja: | 01 |
| Numer seryjny: | |

2.2 Wskazówki dotyczące bezpieczeństwa

UWAGA! Należy przeczytać wszystkie wskazówki.

Należy przestrzegać wskazówek dotyczących bezpieczeństwa.

Miejsce pracy

- ▶ Zadbaj o dobrą wentylację miejsca pracy.
- ▶ Zadbaj o dobre oświetlenie miejsca pracy.
- ▶ Należy dbać o czystość i dobre oświetlenie stanowiska pracy. Nieporządek lub brak oświetlenia w miejscu pracy mogą prowadzić do wypadków.
- ▶ Podczas pracy przy użyciu dozownika nie zezwalać na zbliżanie się dzieci i innych osób. W wyniku odwrócenia uwagi można stracić kontrolę nad urządzeniem.

Bezpieczeństwo osób

- ▶ Przystępując do pracy przy użyciu urządzenia należy zachować ostrożność i rozwagę.
- ▶ Nie należy używać urządzenia, będąc zmęczonym lub znajdując się pod wpływem narkotyków, alkoholu lub leków. Chwila nieuwagi podczas eksploatacji urządzenia może prowadzić do poważnych obrażeń ciała.
- ▶ Aby uniknąć niebezpieczeństwa obrażeń ciała, stosować wyłącznie oryginalne wyposażenie i części zamienne firmy **Hilti**.

Prawidłowe obchodzenie się z urządzeniami

- ▶ Dokonywanie modyfikacji i zmian w urządzeniu jest zabronione.
- ▶ Dozownik należy eksploatować wyłącznie zgodnie z jego przeznaczeniem i tylko wtedy, gdy jest w nienagannym stanie technicznym.
- ▶ Należy zawsze używać kaset, które są przeznaczone do stosowania z dozownikiem.
- ▶ Nie wolno używać uszkodzonych kaset ani ładunków foliowych.
- ▶ Dozownik, uchwyt do mocowania kaset, drążki posuwu z dociskaczami, jak również kasyety muszą być wolne od zanieczyszczeń.
- ▶ Należy starannie konserwować dozownik. Należy kontrolować, czy ruchome części urządzenia funkcjonują bez zarzutu i nie są zablokowane, czy części nie są popękane ani uszkodzone w takim stopniu, że mogłyby to mieć wpływ na prawidłowe funkcjonowanie urządzenia.
- ▶ Dozownika i wyposażenia należy używać zgodnie z tymi wskazówkami oraz w sposób przewidziany dla tego typu urządzenia. Przy tym należy uwzględnić warunki pracy i rodzaj wykonywanych czynności.
- ▶ Nie wolno otwierać dozownika. Naprawy mogą być wykonywane wyłącznie przez serwis **Hilti**.

Osobiste wyposażenie ochronne

- ▶ Podczas korzystania z dozownika należy nosić indywidualne wyposażenie ochronne: szczelne okulary ochronne / maskę, rękawice ochronne i odzież ochronną. Noszenie indywidualnego wyposażenia ochronnego zmniejsza ryzyko obrażeń ciała.
- ▶ Osoby przebywające w pobliżu, podczas eksploatacji dozownika, muszą nosić indywidualne wyposażenie ochronne:

3 Opis

3.1 Podzespoły urządzenia i elementy obsługi 1

- | | | | |
|---|---|---|-------------------------------------|
| ① | Przedni czop łożyskowy do zamontowania kasety | ④ | Równoległe drążki posuwu z uchwytem |
| ② | Uchwyt do mocowania kasety | ⑤ | Przycisk blokujący |
| ③ | Tylny czop łożyskowy do zamontowania kasety | ⑥ | Uchwyt |
| | | ⑦ | Dźwignia wyciskania i dozowania |

Wyposażenie

- | | | | |
|---|--------------------|---|-----------------|
| ⑧ | Mieszacz statyczny | ⑪ | Kaseta czerwona |
| ⑨ | Ładunek foliowy | ⑫ | Naboje |
| ⑩ | Kaseta czarna | | |

3.2 Użytkowanie zgodne z przeznaczeniem

HDM to mechaniczny dozownik.

Dozownik służy do opróżniania ładunku foliowego **Hilti** oraz dozowania jego zawartości.

HDM 330

Urządzenie **Hilti** HDM 330 przeznaczone jest wyłącznie do pracy z **Hilti** kasetami HIT CB 330 lub HIT CR 330 oraz **Hilti** ładunkiem foliowym o pojemności 330 ml (11.1 fl.oz).

HDM 500

Urządzenie **Hilti** HDM 500 przeznaczone jest wyłącznie do pracy z **Hilti** kasetami HIT CB 500 lub HIT CR 500 oraz **Hilti** ładunkiem foliowym o pojemności 500 ml (16.9 fl.oz) lub 330 ml (11.1 fl.oz) oraz nabojami o pojemności 580 ml (19.61 fl. oz.).

3.3 Zakres dostawy

Dozownik, instrukcja użytkowania.

4 Obsługa

4.1 Przestrzegać wszystkich wskazówek bezpieczeństwa i instrukcji użytkowania.



OSTRZEŻENIE

Zagrożenie przez chemikalia. Użycie niezgodne z przeznaczeniem może spowodować obrażenia.

- ▶ Przed zastosowaniem produktu należy zapoznać się z jego kartą charakterystyki, uwagami na opakowaniu oraz instrukcją użytkowania ładunku foliowego.

4.2 Wybór i wkładanie kasety/naboju 2



OSTROŻNIE

Niebezpieczeństwo zakleszczenia W przypadku nieuważnego mocowania kasety może dojść do przycięcia rąk.

- ▶ Przy pochylaniu kasety nie trzymać rąk w obszarze jej mocowania.



OSTROŻNIE

Niebezpieczeństwo obrażeń ciała Zagrożenie przez chemikalia.

- ▶ Sprawdzić, czy kaseta nie jest uszkodzona lub zabrudzona. Oba tłoki w kasecie muszą się łatwo i do końca przesuwac w przód i w tył. **Uszkodzone i/lub mocno zanieczyszczone kasety należy wymienić.**

- ▶ Wybrać kasetę odpowiednią do koloru ładunku foliowego.



Wskazówka

CZARNA kaseta: CZARNY lub BIAŁY ładunek foliowy

CZERWONA kaseta: CZERWONY ładunek foliowy

4.3 Wkładanie ładunku foliowego do kasety 3



Wskazówka

Postępować zgodnie z instrukcją obsługi ładunku foliowego.

- ▶ Wsunąć ładunek foliowy do kasety.

4.4 Odrzucenie początkowej porcji żywicy 4



OSTRZEŻENIE

Niebezpieczeństwo obrażeń ciała Zagrożenie przez chemikalia.

- ▶ Nie wolno kierować dozownika na siebie ani inne osoby. Użycie niezgodne z przeznaczeniem może spowodować obrażenia.



OSTRZEŻENIE

Niebezpieczeństwo obrażeń ciała Zagrożenie przez chemikalia.

- ▶ Dozowanie wolno rozpoczynać wyłącznie z nakręconym mieszaczem statycznym. Użycie niezgodne z przeznaczeniem może spowodować obrażenia.



Wskazówka

Należy odrzucić porcję początkową po każdej wymianie mieszacza statycznego.

Początkowa porcja żywicy nie nadaje się do użytku.

1. Dźwignię wyciskania wielokrotnie przyciągnąć do uchwytu, aż otworzy się ładunek i z mieszacza statycznego zacznie wydostawać się żywica.
2. W celu wyciśnięcia jednej porcji żywicy dźwignię wyciskania przyciągnąć do uchwytu.
 - ◀ 1 = 1 skok (ok. 5 ml)
 - ◀ 15 = 1 skok (ok. 75 ml)
3. Dźwignię wyciskania przyciągnąć do uchwytu zalecaną ilość razy, a następnie nacisnąć przycisk blokujący.
4. Odrzucić początkową porcję żywicy.
 - ◀ Dozownik jest teraz przygotowany do wyciskania gotowej do użycia żywicy.

4.5 Dozowanie 5



OSTROŻNIE

Niebezpieczeństwo obrażeń ciała Zagrożenie przez chemikalia.

- ▶ Podczas wymiany mieszacza dozownik/ładunek foliowy nie mogą znajdować się pod ciśnieniem.



Wskazówka

Pozostałe etapy pracy dotyczące zastosowania żywicy opisane zostały w instrukcji użytkowania ładunku.

Używać nowego mieszacza statycznego przy każdym użyciu. Nieprzestrzeganie zaleceń prowadzi do tego, że z ładunku będzie wydostawało się zbyt mało żywicy.

1. Dźwignię wyciskania wielokrotnie przyciągnąć do uchwytu, aż otworzy się ładunek i z mieszacza statycznego zacznie wydostawać się żywica.
2. Podczas przerwy w dozowaniu nacisnąć przycisk blokujący.
3. Naciśnięcie przycisku blokującego zapobiega wyciekowi żywicy.

4.6 Wymiana ładunku foliowego 6

- ▶ Wymienić ładunek foliowy.

4.7 Wymywanie kasety/naboju z urządzenia 7

- ▶ Wyjąć kasetę/nabój z urządzenia.

5 Konserwacja produktu



OSTROŻNIE

Niebezpieczeństwo obrażeń ciała Zagrożenie przez chemikalia w przypadku niezamierzonego wyciśnięcia żywicy.

- ▶ Przed przystąpieniem do czyszczenia usunąć ładunek foliowy, aby zapobiec niezamierzonemu wyciśnięciu żywicy.

- ▶ **Należy zadbać o to, aby dozownik, zwłaszcza uchwyty, były suche i czyste. Nie mogą one być zanieczyszczone smarem ani olejem.**
- ▶ Zewnętrzne powierzchnie obudowy regularnie przecierać lekko zwilżoną ściereczką. Do czyszczenia nie używać urządzeń rozpylających, myjek parowych ani bieżącej wody!
- ▶ W razie potrzeby należy naoliwić drążki posuwu.
- ▶ Pozostałości żywicy z urządzenia i kasety usuwać ściereczką możliwie natychmiast – zanim żywica stwardnieje. Utwardzoną masę można usunąć wyłącznie mechanicznie. Należy przy tym uważać, aby nie spowodować żadnych uszkodzeń.
- ▶ Zabrania się zanurzania dozownika lub jego elementów w rozpuszczalniku!
- ▶ Zadbać o to, aby tłoki w kasetach były sprawne.

6 Pomoc w przypadku awarii

W przypadku awarii, które nie zostały uwzględnione w tej tabeli lub których użytkownik nie jest w stanie usunąć sam, należy skontaktować się z serwisem **Hilti**.

6.1 Pomoc w przypadku awarii

| Awaria | Możliwa przyczyna | Rozwiązanie |
|---|---|---|
| Nie można przyciągnąć dźwigni wyciskania. | Kaseta nie zaskoczyła na swoje miejsce. | ▶ Zatrzaskać kasę ze słyszalnym kliknięciem. |
| | Masa w mieszaczu statycznym stwardniała. | ▶ Nacisnąć przycisk blokujący i wymienić mieszacz statyczny. |
| | Uszkodzony mechanizm posuwu. | ▶ Wymienić urządzenie. |
| Ładunek foliowy otwiera się samoczynnie. | Upłynął okres żywotności urządzenia. | ▶ Wymienić urządzenie. |
| Dźwignia wyciskania przyciąga się bardzo ciężko. | Temperatura ładunku foliowego jest za niska. | ▶ Zwiększyć temperaturę ładunku (przestrzegać przy tym instrukcji użytkownika ładunku foliowego). |
| | Siły stosowane przy wyciskaniu są dla urządzenia zbyt duże. | ▶ Wybrać urządzenie odpowiednie do zastosowania. |
| Nie można całkowicie włożyć kasety w urządzenie. | Ładunek foliowy nie jest całkowicie wsunięty do kasety. | ▶ Wsunąć ładunek foliowy do oporu w kasę. |
| | Drążek posuwu nie jest do końca odciągnięty. | ▶ Nacisnąć przycisk blokujący i odciągnąć drążki posuwu aż do ogranicznika krańcowego. |
| Kaseta nie zatrzaskuje się ze słyszalnym kliknięciem. | Zabrudzone zapadki zatrzaskowe. | ▶ Wyczyścić zatrzaski i zatrzaskać kasę. |
| | Uszkodzone zapadki zatrzaskowe. | ▶ Wymienić kasę. Jeśli problem nie zostanie usunięty, skontaktować się z serwisem Hilti . |
| Z mieszacza nie wypływa produkt | Masa w mieszaczu statycznym stwardniała. | ▶ Odkręcić mieszacz ze stwardniałą żywicą i nakręcić nowy mieszacz. |

7 Utylizacja

 Urządzenia **Hilti** wykonane zostały w znacznej mierze z materiałów nadających się do powtórnego wykorzystania. Warunkiem recyklingu jest prawidłowa segregacja materiałów. W wielu krajach firma **Hilti**

przyjmuje zużyte urządzenia w celu ponownego wykorzystania. Pytać należy w punkcie serwisowym **Hilti** lub doradcy handlowego.



-
- ▶ Nie wyrzucać elektronarzędzi z odpadami komunalnymi!
-

8 Gwarancja producenta na urządzenia

- ▶ W razie pytań dotyczących warunków gwarancji należy skontaktować się z lokalnym przedstawicielem **Hilti**.

1 Údaje k dokumentaci



1.1 O této dokumentaci

- Před uvedením do provozu si přečtěte tuto dokumentaci. Je to předpoklad pro bezpečnou práci a bezproblémové zacházení.
- Dodržujte bezpečnostní a varovné pokyny uvedené v této dokumentaci a na výrobku.
- Návod k obsluze mějte uložený vždy u výrobku a dalším osobám předávejte výrobek jen s tímto návodem.

1.2 Vysvětlení značek



1.2.1 Varovná upozornění

Varovná upozornění varují před nebezpečím při zacházení s výrobkem. Následující signální slova se používají v kombinaci se symbolem:

| | |
|---|--|
|  | NEBEZPEČÍ! Používá se k upozornění na bezprostřední nebezpečí, které vede k těžkým poraněním nebo k smrti. |
|  | VAROVÁNÍ! Používá se k upozornění na potenciálně hrozící nebezpečí, které může vést k těžkým poraněním nebo k smrti. |
|  | POZOR! Používá se k upozornění na potenciálně nebezpečnou situaci, která může vést k lehkým poraněním nebo k věcným škodám. |





1.2.2 Symboly v dokumentaci

V této dokumentaci byly použity následující symboly:

| | |
|---|---|
|  | Před použitím si přečtěte návod k obsluze |
|  | Pokyny k používání a ostatní užitečné informace |

1.2.3 Symboly na obrázcích



Na obrázcích jsou použity následující symboly:

| | |
|--|---|
|  | Tato čísla odkazují na příslušný obrázek na začátku tohoto návodu. |
|  | Číslování udává pořadí pracovních kroků na obrázku a může se lišit od pracovních kroků v textu. |
|  | Čísla pozic jsou uvedena na obrázku Přehled a odkazují na čísla z legendy v části Přehled výrobku . |
|  | Tato značka znamená, že byste měli manipulaci s výrobkem věnovat zvláštní pozornost. |

1.3 Symboly v dokumentaci



1.3.1 Symboly

V této dokumentaci byly použity následující symboly:

| | |
|---|---|
|  | Národní recyklační systém |
|  | Při práci se zařízením noste ochranný oděv. |

1.3.2 Vysvětlení značek

Na výrobku byly použity následující symboly:

| | |
|---|---|
|  | Při práci se zařízením noste ochranné brýle. |
|  | Při práci se zařízením noste ochranné rukavice. |

2 Bezpečnost

2.1 Informace o výrobku

Výrobky **Hilti** jsou určeny pro profesionální uživatele a smí je obsluhovat, ošetřovat a provádět jejich údržbu pouze autorizovaný a instruovaný personál. Tento personál musí být speciálně informován o vyskytujících se nebezpečích, s nimiž by se mohl setkat. Výrobek a jeho pomůcky mohou být nebezpečné, pokud s nimi nesprávně zachází nevyškolený personál nebo pokud se nepoužívají v souladu s určeným účelem.

Typové označení a sériové číslo jsou uvedeny na typovém štítku.

- ▶ Poznamenejte si sériové číslo do následující tabulky. Údaje výrobku budete potřebovat při dotazech adresovaných našemu zastoupení nebo servisu.

Údaje o výrobku

| | |
|----------------|-------------------|
| Typ: | HDM 500 HDM 330 |
| Generace: | 01 |
| Sériové číslo: | |

2.2 Bezpečnostní pokyny

POZOR! Pozorně si přečtete všechny pokyny.

Dodržujte tyto bezpečnostní pokyny.

Pracoviště

- ▶ Zajistěte dobré větrání pracoviště.
- ▶ Zajistěte dobré osvětlení pracoviště.
- ▶ Pracoviště musí být čisté a dobře osvětlené. Nepořádek nebo neosvětlená místa mohou vést k úrazům.
- ▶ Při práci s výtlačným zařízením zabraňte přístupu na pracoviště dětem a jiným osobám. Rozptylování pozornosti by mohlo způsobit ztrátu kontroly nad zařízením.

Bezpečnost osob

- ▶ Buďte pozorní, dávejte pozor na to, co děláte, a přistupujte k práci se zařízeními rozumně.
- ▶ Výtlačné zařízení nepoužívejte, jste-li unaveni nebo pod vlivem drog, alkoholu či léků. Moment nepozornosti při používání zařízení může vést k vážným úrazům.
- ▶ Abyste zabránili nebezpečí poranění, používejte pouze originální příslušenství a nástroje **Hilti**.

Pečlivé zacházení a používání

- ▶ Úpravy nebo změny na zařízení nejsou dovoleny.
- ▶ Výtlačné zařízení používejte pouze v souladu s určeným účelem a v bezvadném stavu.
- ▶ Používejte pouze kazety schválené pro výtlačné zařízení.
- ▶ Nepoužívejte poškozené kazety/kapsle.
- ▶ Výtlačné zařízení, držák pro uchycení kazet, posuvné tyče s tlačnými prvky a kazety nesmí být znečištěné.
- ▶ O výtlačné zařízení náležitě pečujte. Zkontrolujte, zda pohyblivé díly zařízení bezvadně fungují a neváznou, zda díly nejsou zlomené nebo poškozené tak, že by to negativně ovlivnilo funkci zařízení.
- ▶ Používejte výtlačné zařízení a příslušenství v souladu s těmito pokyny a dále v souladu s předpisy pro tento speciální typ zařízení. Respektujte při tom pracovní podmínky a prováděnou činnost.
- ▶ Výtlačné zařízení se nesmí otevírat. Opravy smí provádět pouze servis **Hilti**.

Osobní ochranné pomůcky

- ▶ Při používání výtlačného zařízení noste osobní ochranné pomůcky: uzavřené ochranné brýle / obličejový štít, ochranné rukavice a ochranný oděv. Nošením osobních ochranných pomůcek se snižuje riziko poranění.
- ▶ Osoby, které se zdržují v blízkosti, musí za provozu výtlačného zařízení nosit osobní ochranné pomůcky.

3 Popis

3.1 Konstrukční díly a ovládací prvky

- | | |
|--|---|
| ① Přední ložiskový čep pro montáž kazety | ⑤ Odjišťovací tlačítko |
| ② Držák pro uchycení kazety | ⑥ Rukojeť |
| ③ Zadní ložiskový čep pro montáž kazety | ⑦ Ovládací páka pro vytlačování a dávkování |
| ④ Rovnoběžné posuvné tyče s rukojetí | |

Příslušenství

- | | | | |
|---|-------------------|---|----------------|
| ⑧ | Statický směšovač | ⑪ | Červená kazeta |
| ⑨ | Kapsle | ⑫ | Nábojka |
| ⑩ | Černá kazeta | | |

3.2 Použití v souladu s určeným účelem

HDM je mechanické výtlačné zařízení.

Výtlačné zařízení je určené k vyprazdňování kapslí **Hilti** a dávkování jejich obsahu.

HDM 330

Zařízení **Hilti** HDM 330 je určené výhradně k použití kazet **Hilti** HIT CB 330 nebo HIT CR 330 s kapslemi **Hilti** o objemu 330 ml (11.1 fl.oz).

HDM 500

Zařízení **Hilti** HDM 500 je určené výhradně k použití kazet **Hilti** HIT CB 500 nebo HIT CR 500 a kapslí **Hilti** o objemu 500 ml (16.9 fl.oz) nebo 330 ml (11.1 fl.oz) a dále nábojek o objemu 580 ml (19.61 fl. oz).

3.3 Obsah dodávky

Výtlačné zařízení, návod k obsluze.

4 Obsluha

4.1 Dodržujte veškeré bezpečnostní pokyny a návody k obsluze.



VÝSTRAHA

Nebezpečí způsobené chemikáliemi Při nesprávném používání může dojít k poranění.

- ▶ Před použitím si přečtěte bezpečnostní list výrobku, pokyny na obalu a návod k použití kapsle.

4.2 Výběr a vložení kazety/nábojky 2



POZOR

Nebezpečí uskřípnutí Při neopatrném zasouvání kazety může dojít k uskřípnutí rukou.

- ▶ Při zasouvání kazety nemějte ruce v oblasti uchycení kazety.



POZOR

Nebezpečí poranění Nebezpečí způsobené chemikáliemi.

- ▶ Zkontrolujte kazetu, zda není poškozená nebo znečištěná. Oba písty se musí v kazetě v plném rozsahu lehce pohybovat dopředu a dozadu. **Poškozené a/nebo silně znečištěné kazety vyměňte.**

- ▶ Podle barvy kapsle vyberte vhodnou kazetu.



Upozornění

ČERNÁ kazeta: ČERNÁ nebo BÍLÁ kapsle
ČERVENÁ kazeta: ČERVENÁ kapsle

4.3 Vložení kapsle do kazety 3



Upozornění

Dodržujte návod k použití kapsle.

- ▶ Vložte kapsli do kazety.

4.4 Odstranění první dávky lepicí hmoty 4



VÝSTRAHA

Nebezpečí poranění Nebezpečí způsobené chemikáliemi.

- ▶ Výtlačné zařízení nemiřte proti sobě ani jiným osobám. Při nesprávném používání může dojít k poranění.



VÝSTRAHA

Nebezpečí poranění Nebezpečí způsobené chemikáliemi.

- ▶ Dávkování spouštějte pouze s našroubovaným statickým směšovačem. Při nesprávném používání může dojít k poranění.



Upozornění

Po každé výměně statického směšovače by se měla první dávka vyhodit.

První vytékající lepicí hmota není vhodná pro použití.

1. Zatáhněte ovládací páku opakovaně k rukojeti, dokud se kapsle neotevře a ze statického směšovače nevytéká hmota.
2. Pro jeden zdvih zatáhněte ovládací páku až k rukojeti.
 - ◀ 1 = 1 zdvih (cca 5 ml)
 - ◀ 15 = 1 zdvih (cca 75 ml)
3. Po předepsaném počtu zdvihů stiskněte odjišťovací tlačítko.
4. První dávku lepicí hmoty vyhodte.
 - ◀ Výtlačné zařízení je nyní připravené k dávkování připravené lepicí hmoty.

4.5 Dávkování 5



POZOR

Nebezpečí poranění Nebezpečí způsobené chemikáliemi.

- ▶ Při výměně směšovače nesmí být výtlačné zařízení / kapsle pod tlakem.



Upozornění

Další pracovní kroky pro použití lepicí hmoty jsou uvedené v návodu k použití pro kapsli.

Při každém použití použijte nový statický směšovač. Pokud tak neučiníte, vyteče z kapsle jen malé množství.

1. Zatáhněte ovládací páku opakovaně k rukojeti, dokud se kapsle neotevře a ze statického směšovače nevytéká hmota.
2. Při přerušení dávkování stiskněte odjišťovací tlačítko.
3. Stisknutím odjišťovacího tlačítka se zabrání následnému vytékání lepicí hmoty.

4.6 Výměna kapsle 6

- ▶ Vyměňte kapsli.

4.7 Vyjmutí kazety/nábojky z přístroje 7

- ▶ Vyjměte kazetu/nábojku z přístroje.

5 Péče o výrobek



POZOR

Nebezpečí poranění Nebezpečí způsobené chemikáliemi při neúmyslném dávkování.

- ▶ Před čištěním odstraňte kapsli, abyste zabránili neúmyslnému dávkování.

- ▶ **Výtlačné zařízení, zejména rukojeti, udržujte v suchém, čistém stavu bez oleje a tuku.**

- ▶ Vnější povrch zařízení čistěte pravidelně mírně navlhčeným hadříkem. Pro čištění nepoužívejte rozprašovač, parní čistič nebo tekoucí vodu!
- ▶ V případě potřeby posuvné tyče namažte olejem.
- ▶ Ulpívající zbytky materiálu odstraňte z výrobku a z kazety co možná nejdříve hadrem, ještě než zatvrdnou. Zatvrdlou hmotu lze odstranit pouze mechanicky. Dbejte na to, aby nedošlo k poškození.
- ▶ Výtlačné zařízení ani jeho části se nikdy nesmí ponořovat do rozpouštědla.
- ▶ Zajistěte, aby byly pisty v kazetě pohyblivé.

6 Pomoc při poruchách

V případě poruch, které nejsou uvedené v této tabulce nebo které nemůžete odstranit sami, se obraťte na náš servis **Hilti**.

6.1 Pomoc při poruchách

| Porucha | Možná příčina | Řešení |
|---|---|--|
| Ovládací páku nelze zatáhnout. | Kazeta úplně nezaskočila. | ▶ Zasuňte kazetu se slyšitelným cvaknutím. |
| | Lepicí hmota ve statickém směšovači zatvrdla. | ▶ Stiskněte odjišťovací tlačítko a vyměňte statický směšovač. |
| | Vadná mechanika posuvu. | ▶ Vyměňte zařízení. |
| Kapsle se samočinně neotevře. | Skončila životnost zařízení. | ▶ Vyměňte zařízení. |
| Ovládací páku lze zatáhnout jen ztěžka. | Kapsle je příliš studená. | ▶ Zvyšte teplotu kapsle (dodržujte přitom návod k použití kapsle). |
| | Příliš velký přítlak na zařízení. | ▶ Zvolte zařízení odpovídající příslušnému použití. |
| Kazetu nelze úplně zasunout do zařízení. | Kapsle není úplně zasunutá do kazety. | ▶ Zasuňte kapsli až nadoraz do kazety. |
| | Posuvná tyč není úplně zatažená dozadu. | ▶ Stiskněte odjišťovací tlačítko a posuvné tyče zatáhněte až nadoraz dozadu. |
| Kazeta nezaskočí se slyšitelným zcvaknutím. | Zajišťovací výstupky jsou znečištěné. | ▶ Vyčistěte zajišťovací výstupky a nechte kazetu zcela zaskočit. |
| | Vadné zajišťovací výstupky. | ▶ Vyměňte kazetu. Pokud problém přetrvává, obraťte se na servis Hilti . |
| Ze směšovače nevytéká hmota. | Lepicí hmota ve statickém směšovači zatvrdla. | ▶ Odšroubujte směšovač se zatvrdlou lepicí hmotou a našroubujte nový směšovač. |

7 Likvidace

 Nářadí **Hilti** je vyrobené převážně z recyklovatelných materiálů. Předpokladem pro recyklaci materiálů je jejich řádné třídění. V mnoha zemích odebírá **Hilti** staré nářadí k recyklaci. Informujte se v servisu **Hilti** nebo u prodejního poradce.



- ▶ Elektrické nářadí nevyhazujte do komunálního odpadu!

8 Záruka výrobce

- ▶ V případě otázek ohledně záručních podmínek se obraťte na místního partnera **Hilti**.

1 Údaje k dokumentácii



1.1 O tejto dokumentácii

- Pred uvedením do prevádzky si prečítajte túto dokumentáciu. Je to predpoklad na bezpečnú prácu a bezproblémovú manipuláciu.
- Dodržujte bezpečnostné pokyny a varovania v tejto dokumentácii a na produkte.
- Tento návod na obsluhu uchovávajte vždy s výrobkom a ďalším osobám odovzdávajte výrobok iba s týmto návodom.

1.2 Vysvetlenie značiek



1.2.1 Výstražné upozornenia

Výstražné upozornenia upozorňujú na nebezpečenstvá pri zaobchádzaní s výrobkom. Nasledujúce signálne slová sa používajú v kombinácii so symbolom:

| | |
|---|--|
|  | NEBEZPEČENSTVO! Na označenie bezprostredne hroziaceho nebezpečenstva, ktoré vedie k závažným telesným poraneniam alebo k usmrteniu. |
|  | VAROVANIE! Pred možným hroziacim nebezpečenstvom, ktoré môže viesť k závažným telesným poraneniam alebo k usmrteniu. |
|  | POZOR! Na označenie novej nebezpečnej situácie, ktorá môže viesť k ľahkým telesným poraneniam alebo k vecným škodám. |





1.2.2 Symboly v dokumentácii

V tejto dokumentácii sa používajú nasledujúce symboly:

| | |
|---|--|
|  | Pred použitím si prečítajte návod na obsluhu |
|  | Upozornenia týkajúce sa používania a iné užitočné informácie |

1.2.3 Symboly na obrázkoch



Na vyobrazeniach sa používajú nasledujúce symboly:

| | |
|--|--|
|  | Tieto čísla odkazujú na príslušné vyobrazenie na začiatku tohto návodu. |
|  | Číslovanie udáva poradie pracovných úkonov na obrázku a môže sa odlišovať od číslovania pracovných úkonov v texte. |
|  | Čísla pozícií sa používajú v obrázku Prehľad a odkazujú na čísla legendy v odseku Prehľad výrobkov . |
|  | Tento symbol by mal u vás vzbudiť mimoriadnu pozornosť pri zaobchádzaní s výrobkom. |

1.3 Symboly v dokumentácii



1.3.1 Symboly

V tejto dokumentácii sa používajú nasledujúce symboly:

| | |
|---|---|
|  | Národný systém využívania odpadu |
|  | Počas práce so zariadením používajte ochranný odev. |

1.3.2 Vysvetlenie značiek

Na výrobku sa používajú nasledujúce symboly:

| | |
|---|---|
|  | Počas práce s náradím používajte ochranné okuliare. |
|  | Počas práce so zariadením používajte ochrannú obuv. |

2 Bezpečnosť

2.1 Informácie o produkte

Výrobky značky **Hilti** sú určené pre profesionálneho používateľa a smie ich obsluhovať, udržiavať a opravovať iba autorizovaný, vyškolený personál. Tento personál musí byť špeciálne poučený o rizikách a nebezpečenstvách, ktoré sa môžu vyskytnúť. Výrobok a jeho pomocné prostriedky sa môžu stať zdrojom nebezpečenstva v prípade, že s nimi bude manipulovať personál bez vzdelania, neodborným spôsobom alebo ak sa nebudú používať v súlade s určením.

Typové označenie a sériové číslo sú uvedené na typovom štítku.

- ▶ Zaznamenajte si sériové číslo do nasledujúcej tabuľky. Údaje výrobku budete potrebovať pri dopytoch adresovaných nášmu zastúpeniu alebo servisu.

Údaje o výrobku

| | |
|----------------|-------------------|
| Typ: | HDM 500 HDM 330 |
| Generácia: | 01 |
| Sériové číslo: | |

2.2 Bezpečnostné upozornenia

POZOR! Všetky pokyny si prečítajte.

Dodržiavajte bezpečnostné pokyny.

Pracovisko

- ▶ Zabezpečte dobré vetranie pracoviska.
- ▶ Zabezpečte dobré osvetlenie pracovnej oblasti.
- ▶ Na pracovisku udržiavajte čistotu a dbajte na dostatočné osvetlenie. Neporiadok na pracovisku a neosvetlené časti pracoviska môžu viesť k úrazom.
- ▶ Pri používaní vyltáčacieho zariadenia dbajte na bezpečnú vzdialenosť detí a iných osôb. Pri odpútaní pozornosti od práce môžete stratiť kontrolu nad zariadením.

Bezpečnosť osôb

- ▶ Pri práci buďte pozorní, dávajte pozor na to, čo robíte a k práci s prístrojom pristupujte s rozvahou.
- ▶ Vyltáčacie zariadenie nepoužívajte vtedy, keď ste unavený alebo pod vplyvom drog, alkoholu alebo liekov. Aj moment nepozornosti pri používaní zariadenia môže viesť k vzniku závažných poranení.
- ▶ Aby sa zabránilo rizikám poranenia, používajte len originálne príslušenstvo a nástroje značky **Hilti**.

Starostlivé zaobchádzanie a používanie

- ▶ Manipulácie alebo zmeny na zariadení nie sú dovolené.
- ▶ Vyltáčacie zariadenie používajte iba na určené účely a v bezchybnom stave.
- ▶ Používajte len kazety, ktoré sú pre vyltáčacie zariadenie povolené.
- ▶ Nepoužívajte poškodené kazety/fóliové balenia s vyltáčacou náplňou.
- ▶ Vyltáčacie zariadenie, držiak na upevnenie kazety, posúvacie tyče s tlakovými prvkami a kazety musia byť zbavené nečistôt.
- ▶ O zariadenie sa dôkladne starajte. Skontrolujte, či pohyblivé časti zariadenia bezchybne fungujú a nezasekávajú sa, či nie sú jeho časti zlomené alebo poškodené tak, že by to ovplyvnilo fungovanie zariadenia.
- ▶ Vyltáčacie zariadenie a príslušenstvo používajte v súlade s týmito pokynmi a tak, ako je pre tento špeciálny typ zariadenia predpísané. Zohľadnite pri tom pracovné podmienky a vykonávanú činnosť.
- ▶ Vyltáčacie zariadenie sa nesmie otvárať. Opravu alebo servis zariadenia zverte servisnému stredisku **Hilti**.

Osobné ochranné prostriedky

- ▶ Počas prevádzky vyltáčacieho zariadenia používajte osobné ochranné prostriedky: tesniace okuliare/ochranný štít tváre, ochranné rukavice a ochranný odev. Používanie osobných ochranných prostriedkov znižuje riziko poranenia.
- ▶ Osoby zdržiavajúce sa v blízkosti musia počas prevádzky vyltáčacieho zariadenia nosiť osobné ochranné prostriedky.

3 Opis

3.1 Konštrukčné a ovládacie prvky náradia 1

- | | | | |
|---|---------------------------------------|---|---|
| ① | Predný ložiskový čap na montáž kazety | ⑤ | Odblokovacie tlačidlo |
| ② | Držiak na upevnenie kazety | ⑥ | Rukoväť |
| ③ | Zadný ložiskový čap na montáž kazety | ⑦ | Ovládacia páka na vytlačanie a dávkovanie |
| ④ | Paralelné posúvacie tyče s rukoväťou | | |

Príslušenstvo

- | | | | |
|---|--------------------|---|----------------|
| ⑧ | Statický zmiešavač | ⑪ | Červená kazeta |
| ⑨ | Fóliové balenie | ⑫ | Kartuša |
| ⑩ | Čierna kazeta | | |

3.2 Používanie v súlade s určením

HDM je mechanické vytlačacie zariadenie.

Zariadenie je určené na vyprázdňovanie fóliových balení s vytlačacou náplňou **Hilti** a na dávkovanie ich obsahu.

HDM 330

Hilti HDM 330 je určené výlučne na prácu s kazetami **Hilti** HIT CB 330 alebo HIT CR 330 a fóliovými baleniami s vytlačacou náplňou **Hilti** s objemom 330 ml (11.1 fl.oz).

HDM 500

Hilti HDM 500 je určené výlučne na používanie **Hilti** kaziet HIT CB 500 alebo HIT CR 500 a fóliových balení s vytlačacou náplňou **Hilti** s objemom 500 ml (16.9 fl.oz) alebo 330 ml (11.1 fl.oz), ako aj kartuši s objemom 580 ml (19.61 fl. oz.).

3.3 Rozsah dodávky

Vytlačacie zariadenie, návod na použitie.

4 Obsluha

4.1 Dodržiavajte všetky bezpečnostné upozornenia a návody na použitie.



VAROVANIE

Nebezpečenstvo vyplývajúce z používania chemikálií Nevhodné používanie môže viesť k poraneniám.

- Pred použitím si prečítajte kartu bezpečnostných údajov výrobku, upozornenia na obale a návod na použitie fóliového balenia s vytlačacou náplňou.

4.2 Výber a vloženie kazety/kartuše 2



POZOR

Nebezpečenstvo zacviknutia Pri neopatrnom zasunutí kazety sa môžu zacviknúť ruky.

- Pri zasúvaní kazety nedržte ruky v oblasti upevnenia kazety.



POZOR

Nebezpečenstvo poranenia Nebezpečenstvo vyplývajúce z používania chemikálií.

- Skontrolujte, či kazeta nie je poškodená alebo znečistená. Obidva piesty sa musia v kazete ľahko a úplne pohybovať dopredu a dozadu. **Vymeňte poškodené a/alebo silno znečistené kazety.**

- Podľa farby fóliového balenia si vyberte vhodnú kazetu.



Upozornenie

ČIERNA kazeta: ČIERNE alebo BIELE fóliové balenie
ČERVENÁ kazeta: ČERVENÉ fóliové balenie

4.3 Fóliové balenie zasuňte do kazety 3



Upozornenie

Dodržiavajte návod na používanie fóliových balení s vytlačacou náplňou.

- ▶ Fóliové balenie vložte do kazety.

4.4 Odstránenie počiatočného množstva hmoty 4



VAROVANIE

Nebezpečenstvo poranenia Nebezpečenstvo vyplývajúce z používania chemikálií.

- ▶ Vytlačacie zariadenie nikdy nesmerujte na seba alebo na inú osobu. Nevhodné používanie môže viesť k poraneniám.



VAROVANIE

Nebezpečenstvo poranenia Nebezpečenstvo vyplývajúce z používania chemikálií.

- ▶ S dávkovaním začnite len s naskrutkovaným statickým zmiešavačom. Nevhodné používanie môže viesť k poraneniám.



Upozornenie

Počiatočné množstvo lepiacej hmoty by sa malo vyhodit po každej výmene statického zmiešavača. Začiatok vychádzajúcej lepiacej hmoty nie je vhodný na použitie.

1. Ťahajte opakovane ovládaci páku až úplne po rukoväť, kým sa balenie úplne neotvorí a kým nezačne vytekať hmota zo statického zmiešavača.
2. Pri zdvihnutí vytiahnite ovládaci páku až úplne po rukoväť.
 - ◁ 1 = 1 zdvih (cca 5 ml)
 - ◁ 15 = 1 zdvih (cca 75 ml)
3. Po vykonaní predpísaného počtu zdvihov stlačte odblokovacie tlačidlo.
4. Počiatočné množstvo hmoty nepoužívajte.
 - ◁ Vytlačacie zariadenie je teraz pripravené na dávkovanie horúcej lepiacej hmoty.

4.5 Dávkovanie 5



POZOR

Nebezpečenstvo poranenia Nebezpečenstvo vyplývajúce z používania chemikálií.

- ▶ Pri výmene zmiešavača nesmie byť vytlačacie zariadenie/fóliové balenie pod tlakom.



Upozornenie

Ďalší pracovný postup na použitie lepiacej hmoty nájdete v návode na použitie balenia s vytlačacou náplňou.

Pri každej aplikácii použite nový statický zmiešavač. V opačnom prípade vytečie z balenia príliš málo.

1. Ťahajte opakovane ovládaci páku až úplne po rukoväť, kým sa balenie úplne neotvorí a kým nezačne vytekať hmota zo statického zmiešavača.
2. Pri prerušení dávkovania aktivujte odblokovacie tlačidlo.
3. Stlačením odblokovacieho tlačidla sa zabráni dobiehajúcemu vytekaniu hmoty.

4.6 Výmena fóliového balenia s vytlačacou náplňou 6

- ▶ Vymeňte fóliové balenie.

4.7 Výber kazety/kartuše z náradia 7

- ▶ Vyberte kazetu/kartušu von z náradia.

5 Starostlivosť o výrobok



POZOR

Nebezpečenstvo poranenia Nebezpečenstvo vyplývajúce z používania chemikálií pri neúmyselnom vytlačení.

- Skôr než začnete zariadenie čistiť, vyberte fóliové balenie s vytlačacou náplňou, aby ste zabránili neúmyselnému vytlačeniu.

- **Vytlačacie zariadenie, predovšetkým úchopové plochy, udržiavajte čisté a bez stôp oleja a tuku.**
- Vonkajšok náradia pravidelne čistíte mierne navlhčenou handričkou. Na čistenie nepoužívajte rozprašovač, parný vysokotlakový čistič alebo tečúcu vodu!
- Posúvacie tyče v prípade potreby naolejujte.
- Znečistenia výrobku alebo kazety spôsobené vytlačacou hmotou odstráňte handrou čo najskôr, ešte pred jej vytvrdnutím. Vytvrdnutú hmotu možno odstrániť len mechanicky. Dbajte na to, aby pritom nedošlo k poškodeniu.
- Vytlačacie zariadenie alebo jeho časti sa nikdy nesmú ponoriť do rozpúšťadiel.
- Piesty v kazete udržiavajte v pohyblivom stave.

6 Pomoc v prípade porúch

Prí výskytu takých porúch, ktoré nie sú uvedené v tejto tabuľke, alebo ktoré nedokážete odstrániť sami, sa obráťte na náš servis **Hilti**.

6.1 Pomoc v prípade porúch

| Porucha | Možná príčina | Riešenie |
|--|---|---|
| Ovládacia páka sa nedá zatiahnuť. | Kazeta nezapadla úplne. | ► Kazetu nechajte úplne zapadnúť s počuteľným cvaknutím. |
| | Hmota v zmiešavači vytvrdla. | ► Stlačte odlišovacie tlačidlo a vymeňte statický zmiešavač. |
| | Posúvacia mechanika chybná. | ► Vymeňte zariadenie. |
| Fóliové balenie sa neotvorí samočinne. | Koniec životnosti zariadenia je dosiahnutá. | ► Vymeňte zariadenie. |
| Ovládacia páka sa dá zatiahnuť len ťažko. | Fóliové balenie s vytlačacou náplňou je príliš studené. | ► Zvysťte teplotu fóliového balenia s vytlačacou náplňou (všimnite si návod na použitie fóliového balenia). |
| | Príliš veľký tlak na zariadenie. | ► Zvoľte náradie vhodné na daný spôsob používania. |
| Kazeta sa nedá celkom zasunúť do zariadenia. | Fóliové balenie nie je celkom zasunuté do kazety. | ► Fóliové balenie zasunúť až na doraz do kazety. |
| | Posúvacia tyč nebola úplne potiahnutá dozadu. | ► Stlačte odlišovacie tlačidlo a vytiahnite posúvacie tyče dozadu až na doraz. |
| Kazeta nezapadne s počuteľným cvaknutím. | Zaskakovacie výčnelky sú znečistené. | ► Vyčistíte zaskakovacie výčnelky a nechajte kazetu zaskočiť. |
| | Chybné zaskakovacie výčnelky. | ► Vymeňte kazetu. Ak problém pretrváva aj naďalej, vyhľadajte servisné stredisko firmy Hilti . |
| Zo zmiešavača nevyteká hmota. | Hmota v zmiešavači vytvrdla. | ► Odskrutkujte stvrdnutý zmiešavač a naskrutkujte nový. |

7 Likvidácia

Náradie značky **Hilti** je z veľkej časti vyrobené z recyklovateľných materiálov. Predpokladom na opakované využitie recyklovateľných materiálov je ich správne separovanie. V mnohých krajinách firma **Hilti** odobere vaše staré náradie na recykláciu. Opýtajte sa na to v zákaznickom servise firmy **Hilti** alebo u svojho obchodného poradcu.



-
- ▶ Elektrické náradie/zariadenia/prístroje neodhadzujte do domového odpadu!
-

8 Záruka výrobcu

- ▶ Ak máte akékoľvek otázky týkajúce sa záručných podmienok, obráťte sa, prosím, na vášho lokálneho partnera spoločnosti **Hilti**.

1 A dokumentáció adatai



1.1 A dokumentumról

- Üzembe helyezés előtt olvassa el ezt a dokumentumot. Ez a biztonságos munkavégzés és a hibamentes kezelés előfeltétele.
- Vegye figyelembe a dokumentumban és a terméken található biztonsági utasításokat és figyelmeztetéseket.
- Ezt a használati utasítást mindig tárolja a termék közelében, és a gépet csak ezzel az utasítással együtt adja tovább harmadik személynek.

1.2 Jelmagyarázat



1.2.1 Figyelmeztetések

A figyelmeztetések a termék használata során előforduló veszélyekre hívják fel a figyelmet. A következő jelzőszavakat alkalmazzuk szimbólummal együtt:

| | |
|---|---|
|  | VESZÉLY! Ezzel a szóval hívjuk fel a figyelmet egy közvetlenül fenyegető veszélyre, amely súlyos személyi sérülést vagy halált okoz. |
|  | FIGYELMEZTETÉS! Ezzel a szóval hívjuk fel a figyelmet egy olyan lehetséges veszélyre, amely súlyos testi sérüléshez vagy halálhoz vezethet. |
|  | VIGYÁZAT! Ezzel a szóval hívjuk fel a figyelmet egy lehetséges veszélyhelyzetre, amely könnyebb személyi sérüléshez vagy anyagi kárhoz vezethet. |





1.2.2 A dokumentációban használt szimbólumok

A következő szimbólumokat használjuk a jelen dokumentációban:

| | |
|---|---|
|  | Használat előtt olvassa el a használati utasítást |
|  | Alkalmazási útmutatók és más hasznos tudnivalók |

1.2.3 Az ábrákon használt szimbólumok



Az ábrákon a következő szimbólumokat használjuk:

| | |
|---|---|
|  | Ezek a számok a jelen utasítás elején található ábrákra vonatkoznak. |
|  | A számozás a munkalépések sorrendjét mutatja képekben, és eltérhet a szövegben található munkalépések számozásától. |
|  | Az átekintő ábrában használt pozíciószámok a termék áttekintésére szolgáló szakasz jelmagyarázatában lévő számokra utalnak. |
|  | Ez a jel hívja fel a figyelmét arra, hogy a termék használata során különös odafigyeléssel kell eljárnia. |

1.3 A dokumentációban használt szimbólumok



1.3.1 Szimbólumok

A következő szimbólumokat használjuk a jelen dokumentációban:

| | |
|---|--|
|  | Nemzeti hulladékgazdálkodási rendszer |
|  | A készülék üzemeltetése során mindig viseljen védőruházatot. |

1.3.2 Jelmagyarázat

A következő szimbólumokat használjuk a terméken:

| | |
|---|---|
|  | A készülék üzemeltetése során mindig viseljen védőszemüveget. |
|  | A készülék üzemeltetése során mindig viseljen védőkesztyűt. |

2 Biztonság

2.1 Termékinformációk

A **Hilti** termékeket kizárólag szakember általi használatra szánták és a készüléket csak engedéllyel rendelkező, szakképzett személy használhatja, javíthatja. Ezt a személyt minden lehetséges kockázati tényezőről tájékoztatni kell. A termék és tartozékai könnyen veszélyt okozhatnak, ha nem képzett személy dolgozik velük, vagy nem rendeltetésszerűen használják őket.

A típusjelölés és a sorozatszám a típusábrán található.

- ▶ Jegyezze fel a sorozatszámot a következő táblázatba. Amennyiben kérdéssel fordul a képviselőünkhöz vagy a szervizhez, szüksége lesz ezekre a termékadatokra.

Termékadatok

| | |
|--------------|-------------------|
| Típus: | HDM 500 HDM 330 |
| Generáció: | 1. |
| Sorozatszám: | |

2.2 Biztonsági tudnivalók

FIGYELEM! Olvassa el valamennyi előírást.

Kövesse a biztonsági útmutatót.

Munkahely

- ▶ Biztosítsa a munkahely jó szellőzését.
- ▶ Biztosítsa a munkahely jó megvilágítását.
- ▶ Tartsa tisztán a munkahelyét, és gondoskodjon a megfelelő megvilágításról. Rendetlen munkahelyek és megvilágítatlan munkaterületek balesetekhez vezethetnek.
- ▶ Az adagolókészülék használata során tartsa távol a gyermekeket és az idegen személyeket a munkahelytől. Ha elvonják a figyelmét a munkától, könnyen elvesztheti az uralmát a berendezés felett.

Személyi biztonsági előírások

- ▶ Munka közben mindig figyeljen, ügyeljen arra, amit csinál, és meggondoltan dolgozzon a készülékkel.
- ▶ Ha fáradt, ha kábítószerek vagy alkohol hatása alatt áll, vagy ha orvosságokat vett be, ne használja az adagolókészüléket. Egy pillanatnyi figyelmetlenség a készülék használata során komoly sérülésekhez vezethet.
- ▶ A sérülés veszélyének csökkentése érdekében csak eredeti **Hilti** tartozékokat és szerszámokat használjon.

Gondos kezelés és használat

- ▶ A gép átalakítása tilos.
- ▶ Az adagolókészüléket csak kifogástalan állapotban, rendeltetésszerűen üzemeltesse.
- ▶ Csak az adagolókészülékhez engedélyezett tartályokat használjon.
- ▶ Ne használjon sérült tartályt/fóliakartust.
- ▶ Az adagolókészülék, a tartály befogására szolgáló tartó, az előtoló rúd a nyomóidomokkal, valamint a tartály nem lehet szennyezett.
- ▶ Gondosan ápolja az adagolókészüléket. Ellenőrizze, hogy a mozgó alkatrészek kifogástalanul működnek-e, nem szorulnak-e, és hogy nincsenek-e törött, vagy a gép működését befolyásoló sérüléssel rendelkező alkatrészek.
- ▶ Az adagolókészüléket és tartozékait jelen előírásoknak megfelelően használja, illetve úgy, ahogyan ezt jelen különleges készüléktípushoz előírták. Vegye figyelembe a munkafeltételeket és a kivitelezendő munka sajátosságait.
- ▶ Az adagolókészüléket kinyitni tilos. Javításokat csak a **Hilti** Szerviz végezhet.

Egyéni védőfelszerelés

- ▶ Az adagolókészülék használata során viseljen egyéni védőfelszerelést: szorosan záró védőszemüveg/arcvédő maszk, védőkesztyű és védőruha. Az egyéni védőfelszerelés viselése csökkenti a sérülésveszélyt.
- ▶ A közelben tartózkodó személyeknek szintén egyéni védőfelszerelést kell viselniük az adagolókészülék használata során.

3 Leírás

3.1 A gép részei és a kezelőszervek 1

- | | | | |
|---|--|---|---|
| ① | Elülső csapágycsap a tartály beszerelésére | ⑤ | Kioldógomb |
| ② | Foglat a tartály befogására | ⑥ | Markolat |
| ③ | Hátsó csapágycsap a tartály beszerelésére | ⑦ | Kezelőkar a kinyomáshoz és az adagoláshoz |
| ④ | Párhuzamos előtölőrúd fogantyúval | | |

Tartozékok és kiegészítők

- | | | | |
|---|------------------|---|----------------|
| ⑧ | Sztatikus keverő | ⑪ | Tartály, piros |
| ⑨ | Fóliakartus | ⑫ | Patron |
| ⑩ | Tartály, fekete | | |

3.2 Rendeltetésszerű használat

A HDM egy mechanikus adagolókészülék.

Az adagolókészülék rendeltetése a **Hilti** fóliakartus kiürítése és tartalmának adagolása.

HDM 330

A **Hilti** HDM 330 kizárólag HIT CB 330 vagy HIT CR 330 típusú **Hilti** tartállyal vagy 330 ml-es (11.1 fl.oz) **Hilti** fóliakartussal használható.

HDM 500

A **Hilti** HDM 500 kizárólag HIT CB 500 vagy HIT CR 500 típusú **Hilti** tartállyal, illetve 500 ml (16.9 fl.oz) vagy 330 ml (11.1 fl.oz) űrtartalmú **Hilti** fóliakartussal, valamint 580 ml (19.61 fl. oz.) űrtartalmú fóliakartussal használható.

3.3 Szállítási terjedelem

Adagolókészülék, használati utasítás.

4 Üzemeltetés

4.1 Vegye figyelembe az összes vonatkozó biztonsági tudnivalót és használati útmutatót.



FIGYELMEZTETÉS

Vegyszerek okozta veszély A szakszerűtlen használat sérülésekhez vezethet.

- ▶ Használat előtt vegye figyelembe a termék biztonsági adatlapját, a csomagoláson feltüntetett utasításokat és a fóliakartus használati útmutatóját.

4.2 A tartály/patron kiválasztása és behelyezése 2



VIGYÁZAT

Becsípődés veszélye A tartály figyelmetlenül végzett befordítása a kéz becsípődését okozhatja.

- ▶ A tartály fordításakor ne tartsa a kezét a tartály befogójának közelében.



VIGYÁZAT

Sérülésveszély Vegyszerek okozta veszély.

- ▶ Ellenőrizze, hogy a tartály nem sérült vagy nem szennyezett. A tartályban mindkét dugattyúnak könnyen és végig mozgathatónak kell lennie. **A sérült és/vagy erősen szennyezett tartályt cserélje ki.**

- ▶ A fóliakartus színétől függően válassza ki a megfelelő tartályt.



Tudnivaló

FEKETE tartály: FEKETE vagy FEHÉR fóliakartus
PIROS tartály: PIROS fóliakartus

4.3 A fóliakartus behelyezése a tartályba



Tudnivaló

Kövesse a fóliakartus használati utasítását.

- ▶ Helyezze a fóliakartust a tartályba.

4.4 Az előhabarcs eldobása



FIGYELMEZTETÉS

Sérülésveszély Vegyszerek okozta veszély.

- ▶ Soha ne irányítsa az adagolókészüléket maga felé vagy más személyek irányába. A szakszerűtlen használat sérülésekhez vezethet.



FIGYELMEZTETÉS

Sérülésveszély Vegyszerek okozta veszély.

- ▶ Az adagolást kizárólag felcsavarozott sztatikus keverővel szabad megkezdeni. A szakszerűtlen használat sérülésekhez vezethet.



Tudnivaló

Az előhabarcsot a sztatikus keverő minden egyes cseréjét követően el kell dobni.

A kezdetben kilépő habarcs használat szempontjából alkalmatlan.

1. Húzza a kezelőkart ismételten a markolatig, amíg a kartus kinyílik, és a massa kiáramlik a sztatikus keverőnél.
2. Egy alkalommal húzza a kezelőkart a markolatig.
 - ◀ 1 = 1 löket (kb. 5 ml)
 - ◀ 15 = 1 löket (kb. 75 ml)
3. Miután elérte a húzások előírt számát, nyomja meg a kioldógombot.
4. Dobja el az eleinte kinyomódó előhabarcsot.
 - ◀ Az adagolókészülék ekkor készen áll az azonnal felhasználható habarcs adagolására.

4.5 Adagolás



VIGYÁZAT

Sérülésveszély Vegyszerek okozta veszély.

- ▶ A keverő cseréjekor az adagolókészülék/a fóliakartus nem állhat nyomás alatt.



Tudnivaló

A habarcs használatának további részletei a kartus használati útmutatójában található.

Minden egyes felhasználáshoz új sztatikus keverővel dolgozzon. Ellenkező esetben túl kevés massa áramlik ki.

1. Húzza a kezelőkart ismételten a markolatig, amíg a kartus kinyílik, és a massa kiáramlik a sztatikus keverőnél.
2. Az adagolás megszakításakor működtesse a kioldógombot.
3. A kioldógomb megnyomásával megakadályozza a habarcsmassza kifutását.

4.6 A fóliakartus cseréje

- ▶ Cserélje ki a fóliakartust.

4.7 A tartály/patron kivétele a készülékből

- ▶ Vegye ki a tartályt/patron a készülékből.



VIGYÁZAT

Sérülésveszély Vegyszerek okozta veszély szándékolatlan adagolásnál.

- ▶ A tisztítási folyamat elején távolítsa el a fóliakartust, hogy megakadályozza a véletlen adagolást.

- ▶ **Az adagolókészülék, különösen a markolat, legyen mindig száraz, tiszta, olaj- és zsírmentes.**
- ▶ Rendszeres időközönként tisztítsa meg enyhén benedvesített törlőronggyal a gép külső felületét. Ne használjon permetezőkészüléket, gőzborotvát, folyó vizet a tisztításhoz!
- ▶ Szükség esetén olajozza meg az előtoló rudakat.
- ▶ A termékről és a tartályról a lehető leggyorsabban, törlővel távolítsa el a maradványokat, még annak kikeményedése előtt. A kikeményedett masszát csak mechanikusan lehet eltávolítani. Ügyeljen arra, hogy ennek folyamán ne okozzon sérüléseket.
- ▶ Az adagolókészüléket és alkatrészeit soha nem szabad oldószerbe meríteni!
- ▶ Rendszeresen győződjön meg arról, hogy a dugattyúk képesek szabadon mozogni a tartályban!

6 Segítség zavarok esetén

Az ebben a táblázatban fel nem sorolt zavarok, illetve olyan zavarok esetén, amelyeket saját maga nem tud megjavítani, kérjük, forduljon a **Hilti** Szervizhez.

6.1 Segítség zavarok esetén

| Üzemzavar | Lehetséges ok | Megoldás |
|---|---|---|
| A kezelőkart nem lehet teljesen meghúzni. | A tartály nem rögzült teljesen. | ▶ Kattints be a tartályt hallható kattanással. |
| | A habarcssmassza kikeményedett a sztatikus keverőben. | ▶ Nyomja meg a kireteszelőgombot és cserélje le a sztatikus keverőt. |
| | Az előtolási mechanika elromlott. | ▶ Cserélje le a készüléket. |
| A fóliakartus nem nyílik ki magától. | A készülék elérte élettartama végét. | ▶ Cserélje le a készüléket. |
| A kezelőkart csak nagyon nehezen lehet teljesen meghúzni. | A fóliakartus túl hideg. | ▶ Növelje a kartus hőmérsékletét (ennek során vegye figyelembe a fóliakartuson található használati utasítást). |
| | A kinyomó erő túl nagy a készülék számára. | ▶ Válasszon az alkalmazási módnak megfelelő gépet. |
| A tartály nem fordítható be teljesen a készülékbe. | A fóliakartus nincs teljesen benyomva a tartályba. | ▶ Tolja a fóliakartust ütközésig a tartályba. |
| | Az előtoló rúd nincs teljesen visszahúzva. | ▶ Nyomja le a kioldógombot, és húzza vissza az előtoló rudakat végütközésig. |
| A tartály nem rögzül hallható kattanással. | A patentfűl elszennyeződött. | ▶ Tisztítsa meg a patentfűleket, majd pattints be teljesen a tartályt. |
| | A patentfűl elromlott. | ▶ Cserélje le a tartályt. Ha a probléma továbbra is fennáll, keresse fel a Hilti Szervizt. |
| Nem folyik termék a keverőből. | A habarcssmassza kikeményedett a sztatikus keverőben. | ▶ Csavarozza le a kikeményedett keverőt, és cserélje egy újra. |

7 Ártalmatlanítás

A  **Hilti** gépek nagyrészt újrahasznosítható anyagokból készülnek. Az újrahasznosítás előtt az anyagokat gondosan szét kell válogatni. A **Hilti** sok országban már visszaveszi használt gépét újrahasznosítás céljára. Kérdezze meg a **Hilti** ügyfélszolgálatot vagy kereskedelmi tanácsadóját.



-
- ▶ Az elektromos szerszámokat ne dobja a háztartási szemétbe!
-

8 Gyártói garancia

- ▶ Kérjük, a garancia feltételeire vonatkozó kérdéseivel forduljon helyi **Hilti** partneréhez.

1 Informacije o dokumentaciji



1.1 O tej dokumentaciji

- Pred začetkom uporabe preberite to dokumentacijo. To je pogoj za varno delo in nemoteno uporabo.
- Upoštevajte varnostna navodila in opozorila v tej dokumentaciji in na izdelku.
- Navodila za uporabo vedno hranite ob izdelku in vedno priložite ta navodila, če izdelek posredujete drugim osebam.

1.2 Legenda



1.2.1 Opozorila

Opozorila opozarjajo na nevarnosti pri delu z izdelkom. Naslednja opozorila se uporabljajo v kombinaciji s simbolom:

| | |
|---|---|
|  | NEVARNOST! Za neposredno grozečo nevarnost, ki lahko pripelje do težjih telesnih poškodb ali do smrti. |
|  | OPOZORILO! Za morebitno grozečo nevarnost, ki lahko povzroči težke telesne poškodbe ali smrt. |
|  | PREVIDNO! Označuje možno nevarno situacijo, ki lahko pripelje do lažjih telesnih poškodb ali materialne škode. |





1.2.2 Simboli v dokumentaciji

V navodilih za uporabo se pojavljajo naslednji simboli:

| | |
|---|---|
|  | Pred uporabo preberite navodila za uporabo |
|  | Navodila za uporabo in druge uporabne informacije |

1.2.3 Simboli na slikah



Na slikah so uporabljeni naslednji simboli:

| | |
|--|---|
|  | Te številke označujejo slike na začetku teh navodil. |
|  | Oštevilčenje na slikah prikazuje postopek po korakih in se lahko razlikuje od delovnih korakov v besedilu. |
|  | Na sliki Pregled so uporabljene številke položajev, ki se nanašajo na številke v legendi poglavja Pregled izdelka . |
|  | Ta znak opozarja, da morate biti pri uporabi izdelka še posebej pozorni. |

1.3 Simboli v dokumentaciji



1.3.1 Simboli

V navodilih za uporabo se pojavljajo naslednji simboli:

| | |
|---|--|
|  | Nacionalni sistem za predelavo odpadkov |
|  | Pri uporabi orodja nosite zaščitna oblačila. |

1.3.2 Legenda

Na izdelku se uporabljajo naslednji simboli:

| | |
|---|--|
|  | Pri uporabi orodja nosite zaščitna očala. |
|  | Pri uporabi orodja nosite zaščitne rokavice. |

2 Varnost

2.1 Informacije o izdelku

Izdelki **Hilti** so namenjeni profesionalnim uporabnikom; uporablja, vzdržuje in servisira jih lahko le pooblaščen in izšolan osebje. To osebje je treba dodatno poučiti o nevarnostih, ki se pojavljajo pri delu. Izdelek in njegovi pripomočki so lahko nevarni, če jih nepravilno uporablja nestrokovno osebje, in če se uporabljajo v nasprotju z namembnostjo.

Tipška oznaka in serijska številka sta navedeni na tipski ploščici.

- ▶ Serijsko številko prepišite v naslednjo preglednico. Podatke o izdelku potrebujete v primeru morebitnih vprašanj za našega zastopnika ali servis.

Informacije o izdelku

| | |
|--------------------|-------------------|
| Tip: | HDM 500 HDM 330 |
| Generacija: | 01 |
| Serijska številka: | |

2.2 Varnostna opozorila

POZOR! Prosimo, da navodila preberete od začetka do konca.

Upoštevajte ta varnostna navodila.

Delovno mesto

- ▶ Poskrbite za dobro prezračevanje delovnega mesta.
- ▶ Poskrbite za dobro osvetlitev delovnega mesta.
- ▶ Poskrbite, da bo vaše delovno mesto vedno čisto in dobro osvetljeno. Nered ali neosvetljena delovna območja lahko povzročijo nezgode.
- ▶ Ne dovolite otrokom in drugim osebam, da bi se med delom približale iztisnemu orodju. Druge osebe lahko odvrnejo vašo pozornost in izgubili boste nadzor nad orodjem.

Varnost oseb

- ▶ Bodite zbrani in pazite, kaj delate. Dela z orodjem se lotite razumno.
- ▶ Nikoli ne uporabljajte iztisnega orodja, če ste utrujeni ali pod vplivom drog, alkohola ali zdravil. Trenutke nepazljivosti pri uporabi orodja lahko privede do resnih poškodb.
- ▶ Uporabljajte samo originalen pribor in orodje **Hilti**, da bi se izognili morebitnim poškodbam.

Skrbno ravnanje in uporaba

- ▶ Orodja na noben način ne smete spreminjati.
- ▶ Iztisno orodje uporabljajte samo za predvidene namene in v brezhibnem stanju.
- ▶ Uporabljajte samo kasete, ki so predvidene za to iztisno orodje.
- ▶ Ne uporabljajte poškodovanih kaset/ovojev.
- ▶ Iztisno orodje, držalo za vpenjanje kaset, potisni drog s potisnimi nastavki in kasete morajo biti čisti.
- ▶ Iztisno orodje skrbno negujte. Prepričajte se, da premikajoči se deli orodja delujejo brezhibno in se ne zatikajo oziroma da kakšen del ni zlomljen ali poškodovan do te mere, da bi oviral delovanje izdelka.
- ▶ Iztisno orodje in pribor uporabljajte v skladu s temi navodili in v skladu s posebnimi navodili, predpisanimi za to vrsto orodja. Pri tem upoštevajte delovne pogoje in vrsto dela, ki ga nameravate opravljati.
- ▶ Iztisnega orodja ni dovoljeno odpreti. Popravila lahko opravi samo servisna služba **Hilti**.

Osebna zaščitna oprema

- ▶ Med uporabo iztisnega orodja nosite osebno zaščitno opremo: zaščitna očala, ki tesnijo, oz. zaščito za obraz, zaščitne rokavice in zaščitno obleko. Če nosite osebno zaščitno opremo, zmanjšate tveganje za poškodbe.
- ▶ Osebe, ki so v bližini, morajo med uporabo iztisnega orodja nositi osebno zaščitno opremo.

3 Opis

3.1 Sestavni deli orodja in upravljalni elementi 1

- | | | | |
|---|---|---|--|
| ① | Sprednji ležajni čep za namestitev kasete | ⑤ | Gumb za sprostitvev |
| ② | Držalo za kaseto | ⑥ | Ročaj |
| ③ | Zadnji ležajni čep za namestitev kasete | ⑦ | Aktivacijska ročica za iztiskanje in doziranje |
| ④ | Vzporedna potisna droga z držalom | | |

Pribor

- ⑧ Statično mešalo
- ⑨ Ovoj
- ⑩ Črna kasetna

- ⑪ Rdeča kasetna
- ⑫ Kartuša

3.2 Namenska uporaba

HDM je mehansko iztisno orodje.

Iztisno orodje je namenjeno praznjenju ovojev **Hilti** in doziranju njihovih vsebin.

HDM 330

Orodje **Hilti** HDM 330 je primerno zgolj za uporabo s kasetami **Hilti** HIT CB 330 ali HIT CR 330 in ovoji **Hilti** s prostornino 330 ml (11,1 fl.oz).

HDM 500

Orodje **Hilti** HDM 500 je primerno zgolj za uporabo s kasetami **Hilti** HIT CB 500 ali HIT CR 500 in ovoji **Hilti** s prostornino 500 ml (16,9 fl.oz) ali 330 ml (11,1 fl.oz) ter kartušami s prostornino 580 ml (19,61 fl.oz.).

3.3 Obseg dobave

Iztisno orodje, navodila za uporabo.

4 Uporaba

4.1 Upoštevajte vsa varnostna navodila in navodila za uporabo.



OPOZORILO

Nevarnost zaradi kemikalij Zaradi nepravilne uporabe lahko pride do poškodb.

- ▶ Pred uporabo preberite varnostni list izdelka, navodila na embalaži in navodila za uporabo ovoja.

4.2 Izbiranje in vlaganje kasete/kartuše 2



PREVIDNO

Nevarnost ukleščanja Zaradi neprevidnega vstavljanja kasete si lahko ukleščite svoje roke.

- ▶ Pri vstavljanju kasete rok ne držite na območju ležišča kasete.



PREVIDNO

Nevarnost poškodb Nevarnost zaradi kemikalij.

- ▶ Preverite, da kasetna ni poškodovana ali umazana. Oba bata v kaseti mora biti mogoče z lahkoto premikati povsem naprej in nazaj. **Poškodovane in/ali zelo umazane kasete zamenjajte.**

- ▶ Izberite ustrezno kasetno glede na barvo ovoja.



Nasvet

ČRNA kasetna: ČRN ali BEL ovoj
RDEČA kasetna: RDEČ ovoj

4.3 Vlaganje ovoja v kasetno 3



Nasvet

Upoštevajte navodila za uporabo ovoja.

- ▶ Ovoj vstavite v kasetno.

4.4 Zavrzite začetni brizg malte. 4



OPOZORILO

Nevarnost poškodb Nevarnost zaradi kemikalij.

- ▶ Iztisnega orodja ne usmerjajte proti sebi ali proti drugim ljudem. Zaradi nepravilne uporabe lahko pride do poškodb.



OPOZORILO

Nevarnost poškodb Nevarnost zaradi kemikalij.

- ▶ Z doziranjem začnite samo, če je statično mešalo privito. Zaradi nepravilne uporabe lahko pride do poškodb.



Nasvet

Začetni brizg morate po vsaki menjavi statičnega mešala zavreči.

Malta, ki izstopi na začetku, ni primerna za uporabo.

1. Aktivacijsko ročico vedno znova povlecite do ročaja, dokler se ovoj ne odpre in masa ne začne iztekati na statičnem mešalu.
2. Aktivacijsko ročico enkrat povlecite do ročaja.
 - ◀ 1 = 1 hod (pribl. 5 ml)
 - ◀ 15 = 1 hod (pribl. 75 ml)
3. Po predpisanem številu potegov pritisnite gumb za sprostitve.
4. Zavrzite začetni brizg malte.
 - ◀ Iztisno orodje je sedaj pripravljeno za doziranje malte, pripravljene za uporabo.

4.5 Doziranje 5



PREVIDNO

Nevarnost poškodb Nevarnost zaradi kemikalij.

- ▶ Pri menjavi mešala iztisno orodje/ovoj ne sme biti pod tlakom.



Nasvet

Opis nadaljnjih delovnih korakov za uporabo malte najdete v navodilih za uporabo ovoja.

Pri vsaki uporabi uporabite novo statično mešalo. Če navodil ne boste upoštevali, bo izstopila premajhna količina mase.

1. Aktivacijsko ročico vedno znova povlecite do ročaja, dokler se ovoj ne odpre in masa ne začne iztekati na statičnem mešalu.
2. Če želite prekiniti doziranje, pritisnite gumb za sprostitve.
3. Če pritisnete gumb za sprostitve, preprečite naknadno iztekanje mase malte.

4.6 Menjava ovoja 6

- ▶ Zamenjajte ovoj.

4.7 Odstranitev kasete/kartuše iz orodja 7

- ▶ Odstranite kaseto/kartušo iz orodja.

5 Nega izdelka



PREVIDNO

Nevarnost poškodb Nevarnost zaradi kemikalij v primeru nenamerne doziranja.

- ▶ Pred začetkom čiščenja odstranite ovoj, da preprečite nenamerno doziranje!

- ▶ **Iztisno orodje, še posebej pa prijemalne površine, mora biti suho in čisto ter ne sme biti onesaženo z oljem ali mastjo.**
- ▶ Zunanji del orodja redno čistite z rahlo navlaženo krpo za čiščenje. Orodja ne čistite s pomočjo pršilnika, parnega curka ali s tekočo vodo!
- ▶ Po potrebi naoljite potisna droga.
- ▶ Izdelek, ki se je prijel na orodje in kaseto, čim prej odstranite s čistilno krpo, preden se zasuši. Strjeno maso je možno odstraniti samo mehansko. Pri tem bodite pozorni, da ne povzročite poškodb.
- ▶ Iztisnega orodja in njegovih komponent ni dovoljeno potopiti v topilo.
- ▶ Poskrbite za neovirano premikanje batov v kaseti.

6 Pomoč pri motnjah

V primeru motenj, ki niso navedene v tej preglednici oziroma jih sami ne znate odpraviti, se obrnite na naš servis **Hilti**.

6.1 Pomoč pri motnjah

| Motnja | Možen vzrok | Rešitev |
|---|--|---|
| Aktivacijske ročice ni mogoče povleči do ročaja. | Kaseta se ni povsem zaskočila. | ▶ Kaseto potisnite, tako da se bo zaskočila s slišnim "klikom". |
| | Masa malte v statičnem mešalu se je strdila. | ▶ Pritisnite tipko za sprostitvev in zamenjajte statično mešalo. |
| | Potisna mehanika je v okvari. | ▶ Orodje zamenjajte. |
| Ovoj se ne odpre samodejno. | Dosegli ste konec življenjske dobe orodja. | ▶ Orodje zamenjajte. |
| Aktivacijsko ročico je mogoče do ročaja povleči zgolj s težavo. | Ovoj je prehladen. | ▶ Povečajte temperaturo ovoja (pri tem upoštevajte navodila za uporabo ovoja). |
| | Sila iztiskanja orodja je prevelika. | ▶ Izberite orodje, ki ustreza predvidenim načinom uporabe. |
| Kasete ni mogoče povsem vstaviti v orodje. | Ovoj ni povsem vstavljen v kaseto. | ▶ Ovoj potisnite do prislonu v kaseto. |
| | Potisni drog ni povsem povlečen nazaj. | ▶ Pritisnite tipko za sprostitvev in povlecite potisna droga nazaj do končnega prislonu. |
| Kaseta se ne zaskoči s slišnim "klikom". | Zaskočni mehanizem je umazan. | ▶ Očistite zaskočni mehanizem in pritisnite ob kaseto, da se popolnoma zaskoči. |
| | Zaskočni mehanizem je v okvari. | ▶ Kaseto zamenjajte. Če težave ne morete odpraviti, stopite v stik s servisno službo Hilti . |
| Iz mešala ne izteka nič. | Masa malte v statičnem mešalu se je strdila. | ▶ Odvijte zatrdelo mešalo in privijte novega. |

7 Odstranjevanje

 Orodja **Hilti** so pretežno izdelana iz materialov, ki jih je mogoče znova uporabiti. Pogoj za ponovno uporabo materialov je ustrezno razvrščanje materiala. V mnogih državah servisi **Hilti** prevzamejo vaše odsluženo orodje. O tem se pozanimajte pri servisni službi **Hilti** ali svojem prodajnem svetovalcu.



- ▶ Električnega aparata ne odstranjujte s hišnimi odpadki!

8 Garancija proizvajalca naprave

- ▶ Prosimo, da se v primeru vprašanj obrnete na svojega lokalnega partnerja **Hilti**.

1 Podaci o dokumentaciji



1.1 Uz ovu dokumentaciju

- Prije početka rada pročitajte ovu dokumentaciju. To je preduvjet za siguran rad i neometano rukovanje.
- Pridržavajte se sigurnosnih napomena i upozoravajućih naputaka u ovoj dokumentaciji i na proizvodu.
- Ove upute za uporabu uvijek čuvajte u blizini proizvoda i prosljedite ga drugim osobama samo zajedno s uputama za uporabu.

1.2 Objašnjenje znakova



1.2.1 Upozoravajući naputci

Upozoravajući naputci upozoravaju na opasnost prilikom rukovanja proizvodom. Koriste se sljedeće signalne riječi u kombinaciji sa simbolom:

| | |
|---|--|
|  | OPASNOST! Znači moguću neposrednu opasnu situaciju koja može prouzročiti tjelesne ozljede ili smrt. |
|  | UPOZORENJE! Ova riječ skreće pozornost na moguću opasnu situaciju koja može uzrokovati teške tjelesne ozljede ili smrt. |
|  | OPREZ! Ova riječ skreće pozornost na moguću opasnu situaciju koja može uzrokovati lakše tjelesne ozljede ili materijalne štete. |





1.2.2 Simboli u dokumentaciji

U ovoj dokumentaciji koriste se sljedeći simboli:

| | |
|---|---|
|  | Prije uporabe pročitajte uputu za uporabu |
|  | Napomene o primjeni i druge korisne informacije |

1.2.3 Simboli na slikama



Koriste se sljedeći simboli na slikama:

| | |
|---|---|
|  | Ovi brojevi odnose se na određene slike na početku ove upute. |
|  | Numeriranjem na slikama se navodi redosljed radnih koraka i može odstupati od radnih koraka u tekstu. |
|  | Brojevi položaja koriste se na slici Pregled i odnose se na brojeve legende u odlomku Pregled proizvoda . |
|  | Ovaj znak upućuje da trebate biti posebno pažljivi prilikom rukovanja proizvodom. |

1.3 Simboli u dokumentaciji



1.3.1 Simboli

U ovoj dokumentaciji koriste se sljedeći simboli:

| | |
|---|---|
|  | Nacionalni sustav za preradu otpada |
|  | Tijekom rada s alatom nosite zaštitnu odjeću. |

1.3.2 Objašnjenje znakova

Koriste se sljedeći simboli na proizvodu:

| | |
|---|---|
|  | Tijekom rada s alatom nosite zaštitne naočale. |
|  | Tijekom rada s alatom nosite zaštitne rukavice. |

2 Sigurnost

2.1 Informacije o proizvodu

Hilti proizvodi su namijenjeni profesionalnom korisniku i smije ih posluživati, održavati i servisirati samo ovlašteno kvalificirano osoblje. To osoblje mora biti posebno podučeno o mogućim opasnostima. Proizvod i njemu pripadajuća pomoćna sredstva mogu biti opasna ako ih nepropisno i neispravno upotrebljava neosposobljeno osoblje.

Oznaka tipa i serijski broj navedeni su na označnoj pločici.

- ▶ Prepišite serijski broj u sljedeću tablicu. Podaci o proizvodu potrebni su vam prilikom kontaktiranja našeg zastupništva ili servisa.

Podaci o proizvodu

| | |
|----------------|-------------------|
| Tip: | HDM 500 HDM 330 |
| Generacija: | 01 |
| Serijski broj: | |

2.2 Sigurnosne napomene

POZOR! Sve upute treba pročitati.

Poštujte ove sigurnosne napomene.

Radno mjesto

- ▶ Pobrinite se za dobro prozračivanje radnoga mjesta.
- ▶ Pobrinite se za dobru rasvjetu u području rada.
- ▶ Područje rada održavajte čistim i osvjetljenim. Nered i neosvijetljeno područje rada mogu dovesti do nezgoda.
- ▶ Djecu i ostale osobe tijekom korištenja alata za istiskivanje udaljite iz područja rada. Ako niste usredotočeni na rad, mogli biste izgubiti kontrolu nad alatom.

Sigurnost ljudi

- ▶ Budite pažljivi, pazite što činite i kod rada s alatom postupajte razumno.
- ▶ Alat za istiskivanje ne koristite ako ste umorni ili pod utjecajem opojnih sredstava, alkohola ili lijekova. Trenutak nepažnje prilikom uporabe alata može dovesti do ozbiljnih tjelesnih ozljeda.
- ▶ Kako biste izbjegli opasnost od ozljeda, koristite samo originalni **Hilti** pribor i alate.

Pažljivo rukovanje i uporaba

- ▶ Manipulacije ili preinake na alatu nisu dozvoljene.
- ▶ S alatom za istiskivanje radite samo namjenski i u besprijeckornom stanju.
- ▶ Upotrebljavajte samo kasete koje su dopuštene za primjenu s alatom za istiskivanje.
- ▶ Ne upotrebljavajte oštećene kasete/folijske omote.
- ▶ Alat za istiskivanje, držač za prihvat kasete, pomične motke s potisnim komadima te kasete moraju biti čiste.
- ▶ Alat za istiskivanje održavajte pažljivo. Kontrolirajte rade li pokretljivi dijelovi alata besprijeckorno i jesu li zaglavljivi, te jesu li dijelovi slomljeni ili tako oštećeni da narušavaju funkciju alata.
- ▶ Alat za istiskivanje i pribor rabite sukladno ovim uputama i na način koji je propisan za ovu posebnu vrstu alata. Pritom uzmite u obzir radne uvjete i radove koji se izvode.
- ▶ Alat za istiskivanje ne smije se otvoriti. Popravke smije vršiti samo **Hilti** servis.

Osobna zaštitna oprema

- ▶ Tijekom primjene alata za istiskivanje nosite osobnu zaštitnu opremu: čvrsto pripijene zaštitne naočale/štitnik za lice, zaštitne rukavice i zaštitnu odjeću. Nošenje osobne zaštitne opreme smanjuje opasnost od ozljeda.
- ▶ Osobe, koje se zadržavaju u blizini, moraju tijekom primjene alata za istiskivanje nositi osobnu zaštitnu opremu.

3 Opis

3.1 Sastavni dijelovi alata i upravljački elementi

- | | |
|--|-------------------------------------|
| ① Prednji rukavac ležaja za ugradnju kasete | ④ Paralelne pomične motke s ručicom |
| ② Držač za prihvat kasete | ⑤ Tipka za deblokadu |
| ③ Stražnji rukavac ležaja za ugradnju kasete | |

⑥ Rukohvat

⑦ Ručica za upravljanje za istiskivanje i doziranje

Pribor

⑧ Statička miješalica

⑪ Kasetna crvena

⑨ Folijski omot

⑫ Kartuša

⑩ Kasetna crna

3.2 Namjenska uporaba

HDM je mehanički alat za istiskivanje.

Alat za istiskivanje je namijenjen za pražnjenje **Hilti** folijskog omota i doziranje njegovog sadržaja.

HDM 330

Alat **Hilti** HDM 330 je isključivo namijenjen za uporabu **Hilti** kasete HIT CB 330 ili HIT CR 330 i **Hilti** folijskih omota sa sadržajem od 330 ml (11.1 fl.oz).

HDM 500

Alat **Hilti** HDM 500 je isključivo namijenjen za uporabu **Hilti** kasete HIT CB 500 ili HIT CR 500 i **Hilti** folijskih omota sa sadržajem od 500 ml (16.9 fl.oz) ili 330 ml (11.1 fl.oz) kao i kartuša sa sadržajem od 580 ml (19.61 fl. oz.).

3.3 Sadržaj isporuke

Alat za istiskivanje, upute za uporabu.

4 Rukovanje

4.1 Pridržavajte se svih sigurnosnih napomena i uputa za uporabu.



UPOZORENJE

Opasnost od kemikalija Nestručna uporaba može dovesti do ozljeda.

- ▶ Prije uporabe pridržavajte se sigurnosno-tehničkog lista proizvoda, napomena na pakiranju i uputa za uporabu folijskog omota.

4.2 Odabir i umetanje kasete/kartuše 2



OPREZ

Opasnost od zaglavlivanja U slučaju nepažljivog zakretanja kasete moguće je zaglavlivanje ruku.

- ▶ Kod zakretanja kasete ruke ne držite u području prihvata kasete.



OPREZ

Opasnost od ozljede Opasnost od kemikalija.

- ▶ Provjerite jesu li kasete oštećene ili zaprljane. Oba klipa moraju u kaseti biti lako pomična te se u cijelosti moraju moći pomaknuti naprijed i natrag. **Zamijenite oštećene i/ili jako zaprljane kasete.**

- ▶ Odaberite odgovarajuću kasetu ovisno o boji folijskog omota.



Napomena

CRNA kasetna: CRNI ili BIJELI folijski omot
CRVENA kasetna: CRVENI folijski omot

4.3 Umetanje folijskog omota u kasetu 3



Napomena

Poštujte upute za uporabu folijskog omota.

- ▶ Umetnite folijski omot u kasetu.

4.4 Izbacivanje početne količine morta 4



UPOZORENJE

Opasnost od ozljede Opasnost od kemikalija.

- ▶ Alat za istiskivanje ne usmjeravajte prema sebi ili drugim osobama. Nestručna uporaba može dovesti do ozljeda.



UPOZORENJE

Opasnost od ozljede Opasnost od kemikalija.

- ▶ S doziranjem započnite tek kad je privijena statička miješalica. Nestručna uporaba može dovesti do ozljeda.



Napomena

Početnu količinu trebate izbaciti nakon svake zamjene statičke miješalice.

Mort, koji izlazi na početku, nije prikladan za primjenu.

1. Ručicu za upravljanje ponovno povucite do rukohvata sve dok se omot ne otvori, a masa iz statičke miješalice započne izlaziti.
2. Ručicu za upravljanje povucite za jedan hod do rukohvata.
 - ◀ 1 = 1 hod (cca. 5 ml)
 - ◀ 15 = 1 hod (cca. 75 ml)
3. Nakon propisanog broja hodova pritisnite tipku za deblokadu.
4. Izbacite početnu količinu morta.
 - ◀ Alat za istiskivanje sada je spreman za doziranje morta spremnog za uporabu.

4.5 Doziranje 5



OPREZ

Opasnost od ozljede Opasnost od kemikalija.

- ▶ Prilikom zamjene miješalice alat za istiskivanje/folijski omot ne smije biti pod tlakom.



Napomena

Za ostale radne korake za primjenu morta pogledajte upute za uporabu folijskog omota.

Kod svake primjene koristite novu statičku miješalicu. U slučaju nepridržavanja izlazi premala masa iz omota.

1. Ručicu za upravljanje ponovno povucite do rukohvata sve dok se omot ne otvori, a masa iz statičke miješalice započne izlaziti.
2. Kod prekida doziranja aktivirajte tipku za deblokadu.
3. Pritiskom na tipku za deblokadu sprječava se naknadno istjecanje mase morta.

4.6 Zamjena folijskog omota 6

- ▶ Zamijenite folijski omot.

4.7 Vađenje kasete/kartuše iz alata 7

- ▶ Izvadite kasetu/kartušu iz alata.

5 Čišćenje proizvoda



OPREZ

Opasnost od ozljede Opasnost od kemikalija kod nehotičnog doziranja.

- ▶ Prije nego što započnete s čišćenjem izvadite folijski omot kako biste izbjegli nehotično doziranje.

- ▶ **Alat za istiskivanje, te posebice rukohvate, održavajte suhim, čistim i bez masnoća.**

- ▶ Vanjsku stranu alata redovito čistite lagano navlaženom krpom za čišćenje. Za čišćenje ne upotrebljavajte uređaj za prskanje, parni raspršivač ili tekuću vodu!
- ▶ Po potrebi naučite pomične motke.
- ▶ Nakupine proizvoda na alatu i na kaseti što je brže moguće obrišite krpom kako se proizvod ne bi stvrdnuo. Stvrdnuta masa se može skinuti samo mehaničkim putem. Pazite da pritom ne uzrokuje oštećenja.
- ▶ Alat za istiskivanje ili njegovi dijelovi se nikada ne smiju uranjati u otapalo!
- ▶ Klip u kaseti održavajte pomičnim.

6 Pomoć u slučaju smetnji

U slučaju smetnji, koje nisu navedene u ovoj tablici ili koje ne možete sami ukloniti, obratite se našem **Hilti** servisu.

6.1 Pomoć u slučaju smetnji

| Smetnja | Mogući uzrok | Rješenje |
|---|---|---|
| Ručica za upravljanje ne može se povući do kraja. | Kaseta nije u potpunosti uglavljena. | ▶ Kasetu uglavite u potpunosti s čujnim "klikom". |
| | Masa morta u statičkoj miješalici se stvrdnula. | ▶ Pritisnite tipku za deblokadu i zamijenite statičku miješalicu. |
| | Mehanika za pomicanje je neispravna. | ▶ Zamijenite alat. |
| Folijski omot ne otvara se samostalno. | Dosegnut kraj životnog vijeka alata. | ▶ Zamijenite alat. |
| Ručica za upravljanje se tek jako teško može povući do kraja. | Folijski omot je prehladan. | ▶ Povećajte se temperaturu folijskog omota (pritom se pridržavajte uputa za uporabu folijskog omota). |
| | Potisak je prevelik za alat. | ▶ Odaberite alat primjeren za dotičnu svrhu. |
| Kaseta se ne može u cijelosti zakrenuti u alat. | Folijski omot nije u cijelosti gurnut u kasetu. | ▶ Folijski omot gurnite do kraja u kasetu. |
| | Pomična motka nije u potpunosti povučena unatrag. | ▶ Pritisnite tipku za deblokadu i pomične motke povucite do krajnjeg graničnika. |
| Kaseta neće uskočiti u ležište s čujnim „klikom“. | Uskočni izdanci zaprljani. | ▶ Očistite uskočne izdanke i uglavite kasetu u potpunosti. |
| | Uskočni izdanci neispravni. | ▶ Zamijenite kasetu. Ako i dalje postoji problem, obratite se Hilti servisu. |
| Proizvod ne izlazi iz miješalice. | Masa morta u statičkoj miješalici se stvrdnula. | ▶ Otvrnite stvrdnutu miješalicu i pričvrstite novu miješalicu. |

7 Zbrinjavanje otpada

 **Hilti** Uređaji su većim dijelom izrađeni od materijala koji se mogu ponovno preraditi. Pretpostavka za to je njihovo stručno razvrstavanje. U mnogim zemljama **Hilti** preuzima vaš stari uređaj na recikliranje. Raspitajte se u **Hilti** servisnoj službi ili kod vašeg prodajnog savjetnika.



- ▶ Električne alate ne bacajte u kućni otpad!

8 Jamstvo proizvođača

- ▶ Ukoliko imate pitanja glede jamstvenih uvjeta, obratite se Vašem lokalnom **Hilti** partneru.

1 Указания к документации



1.1 Об этом документе

- Ознакомьтесь с этим документом перед началом работы. Это является залогом безопасной работы и бесперебойной эксплуатации.
- Соблюдайте указания по технике безопасности и предупреждающие указания, приводимые в данном документе и на изделии.
- Храните руководство по эксплуатации всегда рядом с электроинструментом и передавайте электроинструмент будущим владельцам только вместе с этим руководством.

1.2 Пояснение к знакам



1.2.1 Предупреждающие указания

Предупреждающие указания служат для предупреждения об опасностях при обращении с изделием. Следующие сигнальные слова используются в комбинации с символом:

| | |
|---|---|
|  | ОПАСНО! Общее обозначение непосредственной опасной ситуации, которая влечет за собой тяжелые травмы или смертельный исход. |
|  | ПРЕДУПРЕЖДЕНИЕ! Общее обозначение потенциально опасной ситуации, которая может повлечь за собой тяжелые травмы или смертельный исход. |
|  | ОСТОРОЖНО! Общее обозначение потенциально опасной ситуации, которая может повлечь за собой легкие травмы или повреждение оборудования. |





1.2.2 Символы, используемые в руководстве

В этом руководстве используются следующие символы:

| | |
|---|---|
|  | Перед использованием прочтите руководство по эксплуатации |
|  | Указания по эксплуатации и другая полезная информация |

1.2.3 Символы на изображениях



На изображениях используются следующие символы:

| | |
|---|--|
|  | Эти цифры указывают на соответствующее изображение в начале данного руководства. |
|  | Нумерация на изображениях отображает порядок выполнения рабочих операций и может отличаться от нумерации, используемой в тексте. |
|  | Номера позиций используются в обзорном изображении. В обзоре изделия они указывают на номера в экспликации. |
|  | Этот знак должен привлечь особое внимание пользователя при обращении с изделием. |

1.3 Символы, используемые в руководстве



1.3.1 Символы

В этом руководстве используются следующие символы:

| | |
|---|---|
|  | Национальная система утилизации и переработки отходов |
|  | При выполнении работ с инструментом носите защитную одежду. |

1.3.2 Пояснение к знакам

На изделии используются следующие символы:

| | |
|---|---|
|  | При выполнении работ с инструментом надевайте защитные очки. |
|  | При выполнении работ с инструментом пользуйтесь защитными перчатками. |

2 Безопасность

2.1 Информация об изделии

Изделия Hilti предназначены для профессионального использования, поэтому они могут обслуживаться и ремонтироваться только уполномоченным и обученным персоналом. Этот персонал должен пройти специальный инструктаж по технике безопасности. Использование изделия и его оснастки не по назначению или его эксплуатация необученным персоналом могут представлять опасность.

Типовое обозначение и серийный номер указаны на заводской табличке.

- ▶ Перепишите серийный номер в нижеприведенную табличную форму. Данные изделия необходимы при обращении в наше представительство или сервисный центр.

Указания к изделию

| | |
|-----------------|-------------------|
| Тип: | HDM 500 HDM 330 |
| Поколение: | 01 |
| Серийный номер: | |

2.2 Указания по технике безопасности

ВНИМАНИЕ! Прочтите все указания.

Соблюдайте приводимые указания по технике безопасности!

Рабочее место

- ▶ Обеспечьте оптимальную вентиляцию рабочего места.
- ▶ Обеспечьте оптимальную вентиляцию рабочего места.
- ▶ Следите за чистотой и хорошей освещенностью на рабочем месте. Беспорядок на рабочем месте или плохое освещение могут привести к несчастным случаям.
- ▶ Не разрешайте детям и посторонним приближаться, пока вы работаете с дозатором. Отвлекаясь от работы, можно потерять контроль над инструментом.

Безопасность персонала

- ▶ Будьте внимательны, следите за своими действиями и серьезно относитесь к работе с инструментом.
- ▶ Не пользуйтесь дозатором, если вы устали или находитесь под действием наркотиков, алкоголя или медикаментов. Незначительная ошибка при невнимательной работе с инструментом может стать причиной серьезного травмирования.
- ▶ Во избежание получения травм и повреждения используйте только оригинальную оснастку и рабочие инструменты фирмы Hilti.

Бережное обращение и правильная эксплуатация

- ▶ Внесение изменений в конструкцию инструмента или его модификация запрещаются.
- ▶ Всегда используйте дозатор только по назначению и в исправном состоянии.
- ▶ Используйте с инструментом только разрешенные кассеты.
- ▶ Используйте целые кассеты/пленочные капсулы.
- ▶ Дозатор, крепление для установки кассет, двухстержневые поршни с упорами, а также сами кассеты должны быть чистыми.
- ▶ Бережно обращайтесь с дозатором. Проверяйте безупречное функционирование подвижных частей дозатора, легкость их хода, целостность всех частей и отсутствие повреждений, которые могли бы отрицательно повлиять на работу.
- ▶ Применяйте дозатор и его оснастку согласно указаниям по использованию инструментов именно этого типа. Учитывайте при этом рабочие условия и характер выполняемой работы.
- ▶ Вскрытие дозатора запрещено. Ремонтные работы должны выполняться только специалистами сервисной службы Hilti.

Средства индивидуальной защиты

- ▶ Во время работы с дозатором используйте средства индивидуальной защиты: плотно прилегающие защитные очки/защитную маску, защитные перчатки и защитную одежду. Использование средств индивидуальной защиты снижает риск травмирования.
- ▶ При работе с дозатором пользователь и находящиеся в непосредственной близости лица должны носить средства индивидуальной защиты.

3 Назначение

3.1 Компоненты инструмента и элементы управления 1

- | | | | |
|---|--|---|---|
| ① | Передняя цапфа для установки кассеты | ⑤ | Кнопка разблокировки |
| ② | Крепление для установки кассеты | ⑥ | Рукоятка |
| ③ | Задняя цапфа для установки кассеты | ⑦ | Рычаг для выдавливания и дозирования (рычаг подачи) |
| ④ | Параллельные двухстержневые поршни с рукояткой | | |

Принадлежности

- | | | | |
|---|-----------------------|---|------------------------|
| ⑧ | Смеситель | ⑪ | Кассета красного цвета |
| ⑨ | Пленочная капсула | ⑫ | Картридж |
| ⑩ | Кассета черного цвета | | |

3.2 Использование по назначению

HDM представляет собой механический дозатор.

Дозатор предназначен для опорожнения пленочной капсулы **Hilti** и дозирования ее содержимого.

HDM 330

Hilti HDM 330 предназначен только для использования с кассетами **Hilti** HIT CB 330 или HIT CR 330 и пленочными капсулами **Hilti** объемом 330 мл (11,1 жидк. унц.).

HDM 500

Hilti HDM 500 предназначен для использования только с кассетами **Hilti** HIT CB 500 или HIT CR 500 и пленочными капсулами **Hilti** объемом 500 мл (16,9 жидк. унц.) или 330 мл (11.1 жидк. унц.), а также картриджей объемом 580 мл (19,61 жидк. унц.).

3.3 Комплект поставки

Дозатор и руководство по эксплуатации.

4 Эксплуатация

4.1 Соблюдайте все указания по технике безопасности и руководства по эксплуатации.



ВНИМАНИЕ

Опасность вследствие химических веществ. Неправильное использование может привести к получению травм.

- ▶ Перед использованием следуйте указаниям из паспорта безопасности продукта, указаниям на упаковке, а также инструкции по использованию пленочной капсулы.

4.2 Выбор и закладка кассеты/картриджа 2



ОСТОРОЖНО

Опасность защемления! При невнимательном обращении с кассетой возможно защемление кистей рук.

- ▶ При манипуляциях с кассетой избегайте опасной зоны ее крепления.



ОСТОРОЖНО

Опасность травмирования Опасность вследствие химических веществ.

- ▶ Проверяйте кассету на отсутствие повреждений или загрязнений. Оба поршня должны перемещаться в кассете легко и до упора как вперед, так и назад. **Заменяйте поврежденные и/или сильно загрязненные кассеты.**

- ▶ Выбирайте кассету в зависимости от цвета пленочной капсулы.



Указание

Кассета ЧЕРНОГО цвета: ЧЕРНАЯ или БЕЛАЯ пленочная капсула
Кассета КРАСНОГО цвета: КРАСНАЯ пленочная капсула

4.3 Установка пленочной капсулы в кассету 3



Указание

Следуйте указаниям инструкции по использованию пленочных капсул.

- ▶ Вставьте (вложите) пленочную капсулу в кассету.

4.4 Удаление первичного состава 4



ВНИМАНИЕ

Опасность травмирования Опасность вследствие химических веществ.

- ▶ Не направляйте дозатор на себя или на других людей. Неправильное использование может привести к получению травм.



ВНИМАНИЕ

Опасность травмирования Опасность вследствие химических веществ.

- ▶ Начинать дозирование только с навинченным смесителем. Неправильное использование может привести к получению травм.



Указание

Удалять первичный состав следует после каждой замены смесителя.
Выходящий в начале состав не подходит для использования.

1. Снова натяните рычаг подачи до рукоятки так, чтобы капсула открылась и из смесителя начал выходить раствор.
2. Натяните рычаг подачи для одного хода до рукоятки.
 - ◀ 1 = 1 порция (ок. 5 мл)
 - ◀ 15 = 1 порция (ок. 75 мл)
3. После выполнения предписанного количества ходов (порций) нажмите кнопку деблокировки.
4. Удалите первичный состав.
 - ◀ Теперь инструмент готов к дозированию пригодного для использования раствора.

4.5 Дозирование 5



ОСТОРОЖНО

Опасность травмирования Опасность вследствие химических веществ.

- ▶ При замене смесителя инструмент/пленочная капсула не должны находиться под давлением.



Указание

Описание дальнейших шагов по применению раствора см. в инструкции по использованию пленочной капсулы.

При каждом применении используйте новый смеситель. Несоблюдение этого указания приводит к выходу дозируемого раствора в недостаточном количестве.

1. Снова натяните рычаг подачи до рукоятки так, чтобы капсула открылась и из смесителя начал выходить раствор.
2. Во время перерывов между дозированием нажмите кнопку разблокировки.
3. При нажатии этой кнопки предотвращается самопроизвольный выход раствора.

4.6 Замена пленочной капсулы 6

- ▶ Замените пленочную капсулу.

4.7 Извлечение кассеты/картриджа из инструмента 7

- ▶ Извлеките кассету/картридж из инструмента.

5 Уход за изделием



ОСТОРОЖНО

Опасность травмирования Опасность вследствие химических веществ при непреднамеренном дозировании.

- ▶ Перед началом работ по очистке удалите пленочную капсулу во избежание непреднамеренного дозирования!

- ▶ **Содержите дозатор, в особенности поверхности для хвата, в чистом и сухом состоянии, без следов масла и смазки.**
- ▶ Регулярно очищайте внешнюю поверхность инструмента слегка увлажненной тканью. Не используйте для очистки водяной распылитель, парогенератор или струю воды!
- ▶ При необходимости смажьте маслом двухстержневые поршни.
- ▶ Удаляйте налипший на инструмент и кассету раствор как можно быстрее (до его отверждения) протирочной тканью. Затвердевший раствор можно удалить только механическим способом. Убедитесь в том, что при этом не будет ничего повреждено.
- ▶ Дозатор или его детали окунать в растворитель категорически запрещается!
- ▶ Обеспечьте легкий ход поршней внутри кассеты!

6 Помощь при неисправностях

В случае неисправностей, которые не указаны в этой таблице или которые вы не можете устранить самостоятельно, обращайтесь в ближайший сервисный центр **Hilti**.

6.1 Помощь при неисправностях

| Неисправность | Возможная причина | Решение |
|--|--|--|
| Рычаг подачи не натягивается. | Кассета зафиксирована не полностью. | ▶ Зафиксируйте кассету полностью (должен раздаваться характерный щелчок). |
| | Отверждение раствора в смеси-теле. | ▶ Нажмите кнопку деблокировки и замените смеситель. |
| | Неисправен механизм подачи. | ▶ Замените инструмент. |
| Пленочная капсула не вскрывается автоматически. | Истек срок службы инструмента. | ▶ Замените инструмент. |
| | Пленочная капсула слишком холодная. | ▶ Увеличьте температуру капсулы (см. указания из руководства по эксплуатации пленочной капсулы). |
| Рычаг подачи натягивается лишь с большим усилием. | Слишком высокое усилие прес-сования для инструмента. | ▶ Выберите подходящий для конкретной области применения инструмент. |
| | Пленочная капсула задвинута в кассету не полностью. | ▶ Задвиньте пленочную капсулу до упора в кассету. |
| Кассета не устанавливается полностью в инструмент. | Не полностью оттянут двухстержневой поршень. | ▶ Нажмите кнопку деблокировки и оттяните двухстержневые поршни до упора назад. |
| | Фиксирующие выступы загрязнены. | ▶ Очистите фиксирующие выступы и полностью зафиксируйте кассету. |
| Кассета не фиксируется с характерным щелчком. | Фиксирующие выступы загрязнены. | ▶ Очистите фиксирующие выступы и полностью зафиксируйте кассету. |

| Неисправность | Возможная причина | Решение |
|---|-----------------------------------|---|
| Кассета не фиксируется с характерным щелчком. | Неисправны фиксирующие выступы | ► Замените кассету. Обратитесь в сервисный центр Hilti , если проблема не устранена. |
| Из смесителя не вытекает раствор. | Отверждение раствора в смесителе. | ► Отвинтите смеситель с отвердевшим раствором и навинтите новый смеситель. |

7 Утилизация

 Большинство материалов, из которых изготовлены электроинструменты **Hilti**, подлежат вторичной переработке. Перед утилизацией следует тщательно рассортировать материалы (для удобства их последующей переработки). Во многих странах фирма **Hilti** уже организовала прием старых (электро)инструментов (изделий) для утилизации. Дополнительную информацию по этому вопросу можно получить в отделе по обслуживанию клиентов или у консультантов по продажам фирмы **Hilti**.



-
- Не выбрасывайте электроинструменты вместе с обычным мусором!
-

8 Гарантия производителя

- С вопросами относительно гарантийных условий обращайтесь в ближайшее представительство **Hilti**.

1 Інформація про документацію



1.1 Інформація про цей документ

- Перш ніж розпочинати роботу з інструментом, прочитайте цей документ. Це є передумовою безпечної роботи та відсутності несправностей під час застосування інструмента.
- Дотримуйтеся попереджувальних вказівок та вказівок з техніки безпеки, наведених у цьому документі та на корпусі інструмента.
- Завжди зберігайте інструкцію з експлуатації поблизу інструмента та передавайте інструмент іншим особам лише разом з інструкцією.

1.2 Пояснення символів



1.2.1 Попереджувальні вказівки

Попереджувальні вказівки інформують користувача про фактори небезпеки, пов'язані із застосуванням інструмента. Наведені нижче сигнальні слова використовуються у комбінації з відповідними символами:

| | |
|---|--|
|  | НЕБЕЗПЕКА! Указує на безпосередню небезпеку, що може призвести до отримання тяжких тілесних ушкоджень або навіть смерті. |
|  | ПОПЕРЕДЖЕННЯ! Указує на потенційно небезпечну ситуацію, яка може призвести до отримання тяжких тілесних ушкоджень або навіть смерті. |
|  | УВАГА! Указує на потенційно небезпечну ситуацію, яка може призвести до отримання легких тілесних ушкоджень або до матеріальних збитків. |





1.2.2 Символи у документі

У цьому документі використовуються такі символи:

| | |
|---|--|
|  | Перед використанням прочитайте інструкцію з експлуатації |
|  | Вказівки щодо експлуатації та інша корисна інформація |

1.2.3 Символи на ілюстраціях



На ілюстраціях використовуються такі символи:

| | |
|---|--|
|  | Цифрами позначаються відповідні ілюстрації, наведені на початку цієї інструкції. |
|  | Нумерація відображає послідовність робочих кроків на ілюстраціях та може відрізнитися від нумерації у тексті. |
|  | Номера позицій, наведені на оглядовій ілюстрації , відповідають номерам у легенді, що представлена у розділі « Огляд продукту ». |
|  | Цей символ позначає аспекти, на які слід звернути особливу увагу під час застосування інструмента. |

1.3 Символи у документі



1.3.1 Символи

У цьому документі використовуються такі символи:

| | |
|---|---|
|  | Національна система переробки відходів |
|  | Під час роботи з інструментом використовуйте захисний одяг. |

1.3.2 Пояснення символів

На інструменті наведені такі символи:

| | |
|---|--|
|  | Під час роботи з інструментом носіть захисні окуляри. |
|  | Під час роботи з інструментом використовуйте захисні рукавиці. |

2.1 Інформація про інструмент

Інструменти **Hilti** призначені для професійного використання, а тому їхню експлуатацію, технічне обслуговування та ремонт слід доручати лише авторизованому персоналу зі спеціальною підготовкою. Цей персонал повинен бути спеціально проінструктований про можливі ризики. Інструмент та допоміжне приладдя можуть стати джерелом небезпеки у разі їхнього неправильного застосування некваліфікованим персоналом або у разі використання не за призначенням.

Тип та серійний номер зазначені на заводській табличці.

- ▶ Перепишіть серійний номер у наведену нижче таблицю. При оформленні запитів до нашого представництва та до сервісної служби вказуйте інформацію про інструмент.

Інформація про інструмент

| | |
|-----------------|-------------------|
| Тип: | HDM 500 HDM 330 |
| Версія: | 01 |
| Серійний номер: | |

2.2 Указівки з техніки безпеки

УВАГА! Обов'язково ознайомтеся зі всіма вказівками.

Дотримуйтеся цих вказівок з техніки безпеки.

Безпека на робочому місці

- ▶ Подбайте про належну вентиляцію робочого місця.
- ▶ Подбайте про належне освітлення робочої ділянки.
- ▶ Дбайте про чистоту та достатнє освітлення робочого місця. Безлад на робочому місці та недостатнє освітлення можуть стати причиною нещасних випадків.
- ▶ Подбайте про те, щоб під час використання ін'єкційного пістолета поблизу не було дітей та сторонніх осіб. Щонайменше відволікання може призвести до втрати контролю над інструментом.

Безпека персоналу

- ▶ Будьте уважні, зосередьтеся на виконуваній операції, до роботи з інструментом поставтеся відповідально.
- ▶ Не користуйтеся ін'єкційним пістолетом, якщо Ви втомлені або перебуваєте під дією наркотичних речовин, алкоголю або лікарських засобів. Під час роботи з інструментом не відволікайтеся ні на мить, оскільки це може призвести до отримання серйозних травм.
- ▶ Щоб уникнути ризику травмування, використовуйте лише оригінальне приладдя та змінні робочі інструменти виробництва компанії **Hilti**.

Використання інструмента та дбайливий догляд за ним

- ▶ Вносити будь-які зміни до конструкції інструмента заборонено.
- ▶ Завжди використовуйте ін'єкційний пістолет лише за призначенням і тільки в технічно справному стані.
- ▶ Застосовуйте лише ті касети, що спеціально призначені для використання саме із цим ін'єкційним пістолетом.
- ▶ Не використовуйте пошкоджені касети/фольгові пакети.
- ▶ Ін'єкційний пістолет, тримач для приймання касети, стрижні подачі з упорами і касети не повинні бути забрудненими.
- ▶ Дбайливо дивіться за ін'єкційним пістолетом. Ретельно контролюйте, чи бездоганно працюють та чи не заклинають його рухомі частини, чи не зламалися або не зазнали інших пошкоджень деталі, від яких залежить справна робота інструмента.
- ▶ Використовуйте ін'єкційний пістолет та приладдя відповідно до вказівок, які стосуються саме цього типу інструмента. При цьому завжди враховуйте умови в місці виконання робіт та самі виконувані роботи.
- ▶ Забороняється відкривати ін'єкційний пістолет. Ремонтні роботи повинні проводитися тільки сервісною службою компанії **Hilti**.

Засоби індивідуального захисту

- ▶ Під час роботи з ін'єкційним пістолетом використовуйте засоби індивідуального захисту: герметичні захисні окуляри/маску, захисні рукавиці і захисний одяг. Використання засобів індивідуального захисту знижує ризик отримання травм.
- ▶ Особи, які перебувають поблизу місця роботи, повинні під час застосування ін'єкційного пістолета також використовувати засоби індивідуального захисту.

3 Опис

3.1 Елементи конструкції інструмента та органи керування 1

- | | | | |
|---|--|---|---|
| ① | Передня опорна цапфа для встановлення касети | ④ | Паралельні стрижні подачі з ручкою |
| ② | Тримач для приймання касети | ⑤ | Кнопка розблокування |
| ③ | Задня опорна цапфа для встановлення касети | ⑥ | Рукоятка |
| | | ⑦ | Важіль подачі для витискання та дозування |

Приладдя

- | | | | |
|---|--------------------|---|----------------|
| ⑧ | Статичний змішувач | ⑪ | Касета червона |
| ⑨ | Фольговий пакет | ⑫ | Картридж |
| ⑩ | Касета чорна | | |

3.2 Використання за призначенням

Інструмент HDM являє собою механічний ін'єкційний пістолет.

Ін'єкційний пістолет призначений для спорожнення фольгових пакетів **Hilti** та для дозування їхнього вмісту.

HDM 330

Інструмент **Hilti** HDM 330 призначений виключно для використання з касетами **Hilti** HIT CB 330 або HIT CR 330, а також із фольговими пакетами **Hilti** ємністю 330 мл (11,1 рідкої унції).

HDM 500

Інструмент **Hilti** HDM 500 призначений виключно для використання з касетами **Hilti** HIT CB 500 або HIT CR 500 та фольговими пакетами **Hilti** ємністю 500 мл (16,9 рідкої унції) або 330 мл (11,1 рідкої унції), а також для використання з картриджами ємністю 580 мл (19,61 рідкої унції).

3.3 Комплект постачання

Ін'єкційний пістолет, інструкція з експлуатації.

4 Експлуатація

4.1 Дотримуйтеся усіх указівок з техніки безпеки та інструкцій з використання інструмента.



ПОПЕРЕДЖЕННЯ

Небезпека контакту з хімічними речовинами Неналежне використання інструмента може спричинити травми.

- ▶ Перед початком роботи ознайомтеся з паспортом безпеки на продукт, вказівками на упаковці та інструкцією з використання фольгового пакета.

4.2 Вибір касети/картриджа та встановлення їх в інструмент 2



ОБЕРЕЖНО

Небезпека защемлення Щоб не защемити руки, будьте обережні під час установлення касети в інструмент.

- ▶ Під час виймання касети тримайте руки подалі від гнізда касети.



ОБЕРЕЖНО

Небезпека травмування Небезпека контакту з хімічними речовинами.

- ▶ Перевіряйте касету на наявність пошкоджень або забруднень. Обидва поршні повинні легко та повністю переміщатися в касеті вперед і назад. **Заміняйте пошкоджені та/або сильно забруднені касети.**

- ▶ Виберіть відповідну касету залежно від кольору фольгового пакета.

**Вказівка**

ЧОРНА касета: ЧОРНИЙ або БІЛИЙ фольговий пакет
ЧЕРВОНА касета: ЧЕРВОНИЙ фольговий пакет

4.3 Уставлення фольгових пакетів у касету 3

**Вказівка**

Дотримуйтеся вказівок інструкції з використання фольгового пакета.

- ▶ Уставте фольговий пакет у касету.

4.4 Видалення первинного розчину 4

**ПОПЕРЕДЖЕННЯ**

Небезпека травмування Небезпека контакту з хімічними речовинами.

- ▶ Не направляйте ін'єкційний пістолет на себе або інших осіб. Неналежне використання інструмента може спричинити травми.

**ПОПЕРЕДЖЕННЯ**

Небезпека травмування Небезпека контакту з хімічними речовинами.

- ▶ Починайте дозування лише з прикрученим статичним змішувачем. Неналежне використання інструмента може спричинити травми.

**Вказівка**

Первинний розчин слід видаляти після кожної заміни статичного змішувача.
Розчин, що виходить з інструмента на початку роботи, не придатний для використання.

1. Декілька разів натисніть на важіль подачі повністю до рукоятки, доки пакет не відкриється, а маса не з'явиться на статичному змішувачі.
2. Для одного робочого ходу натисніть на важіль подачі повністю до рукоятки.
 - ◀ 1 = 1 хід поршня (прибл. 5 мл)
 - ◀ 15 = 1 хід поршня (прибл. 75 мл)
3. Після певної кількості робочих ходів натисніть на кнопку розблокування.
4. Видаліть первинний розчин.
 - ◀ Тепер Ви можете використовувати ін'єкційний пістолет для дозування готового до застосування розчину.

4.5 Дозування 5

**ОБЕРЕЖНО**

Небезпека травмування Небезпека контакту з хімічними речовинами.

- ▶ Під час заміни змішувача ін'єкційний пістолет/фольговий пакет не повинен перебувати під тиском.

**Вказівка**

Інші вказівки щодо використання розчину можна знайти в інструкції з використання пакета.
Кожного разу перед початком роботи встановлюйте новий статичний змішувач. У разі невиконання цієї рекомендації з інструмента буде виступати замало зв'язуючої речовини.

1. Декілька разів натисніть на важіль подачі повністю до рукоятки, доки пакет не відкриється, а маса не з'явиться на статичному змішувачі.
2. Якщо дозування перервалося, натисніть на кнопку розблокування.
3. Натисканням на кнопку розблокування Ви запобігаєте подачі залишкового затверділого розчину.

4.6 Заміна фольгового пакета 6

- ▶ Замініть фольговий пакет.

4.7 Виймання касети/картриджа з інструмента 7

- ▶ Вийміть касету/картридж з інструмента.

5 Догляд за інструментом



ОБЕРЕЖНО

Небезпека травмування Небезпека контакту з хімічними речовинами у разі непередбаченого дозування.

- ▶ Перш ніж розпочинати чищення інструмента, зніміть фольговий пакет, щоб уникнути непередбаченого дозування.

- ▶ **Слідкуйте за тим, щоб ін'єкційний пістолет був сухим і чистим – це особливо стосується його рукоятки; не допускайте забруднення інструмента мастилом.**
- ▶ Регулярно очищайте зовнішні поверхні інструмента вологою тканиною. Для видалення бруду заборонено застосовувати водяний розпилювач, парогенератор або струмінь води!
- ▶ За необхідності змастіть стрижні подачі.
- ▶ У разі налипання продукту на інструмент і касету слід якомога швидше видалити продукт ганчіркою, перш ніж він затвердіє. Затверділу масу можна видалити лише механічно. При цьому будьте обережні, щоб не пошкодити інструмент.
- ▶ Ін'єкційний пістолет та його деталі не дозволяється занурювати у розчинник.
- ▶ Забезпечте вільний хід поршнів у касеті.

6 Допомога у разі виникнення несправностей

У разі виникнення несправностей, які не зазначені у цій таблиці або які Ви не можете полагодити самостійно, зверніться до сервісної служби компанії **Hilti**.

6.1 Допомога у разі виникнення несправностей

| Несправність | Можлива причина | Рішення |
|--|--|--|
| Важіль подачі не натискається. | Касета не зафіксована належним чином. | ▶ Касету слід уставити до упору, щоб вона зафіксувалася із чітким характерним звуком. |
| | Розчин затвердів у статичному змішувачі. | ▶ Натисніть кнопку розблокування та замініть статичний змішувач. |
| | Пошкодження механізму подачі. | ▶ Замініть інструмент. |
| Фольговий пакет не відкривається самостійно. | Термін служби інструмента закінчився. | ▶ Замініть інструмент. |
| Важіль подачі натискається, але із великим зусиллям. | Фольговий пакет занадто холодний. | ▶ Збільште температуру фольгового пакета (у цьому випадку дотримуйтеся вказівок, наведених у інструкції з використання фольгового пакета). |
| | Занадто висока сила витискання для інструмента. | ▶ Скористайтеся інструментом, який підходить для виконання поточної роботи. |
| Касета повністю не вставляється в інструмент. | Фольговий пакет не вставлений у касету до упору. | ▶ Уставте фольговий пакет у касету до упору. |
| | Стрижні подачі неповністю відведені назад. | ▶ Натисніть на кнопку розблокування та відведіть стрижні подачі назад до упору. |

| Несправність | Можлива причина | Рішення |
|--|--|---|
| Касета не зафіксується із чітким характерним звуком. | Забруднення фіксуючих виступів. | ► Прочистіть фіксуючі виступи та вставте касету в інструмент до упору. |
| | Пошкоджені фіксуючі виступи. | ► Замініть касету. Зверніться до сервісної служби компанії Hilti у тому випадку, якщо проблему усунути не вдалося. |
| Продукт не витікає зі змішувача. | Розчин затвердів у статичному змішувачі. | ► Відкрутіть змішувач із затверділим розчином та встановіть новий змішувач. |

7 Утилізація

 Більшість матеріалів, з яких виготовлено інструменти компанії **Hilti**, придатні для вторинної переробки. Передумовою для їхньої вторинної переробки є належне сортування відходів за типом матеріалу. У багатьох країнах світу компанія **Hilti** приймає старі інструменти для їхньої утилізації. Щоб отримати додаткову інформацію з цього питання, звертайтеся до сервісної служби компанії **Hilti** або до свого торгового консультанта.



- Не викидайте електроінструменти у баки для побутового сміття!

8 Гарантійні зобов'язання виробника

- Із питань гарантії, будь ласка, звертайтеся до Вашого місцевого партнера компанії **Hilti**.

1 Құжаттама бойынша деректер



1.1 Бұл құжаттама туралы

- Іске қосу алдында осы құжаттаманы оқып шығыңыз. Бұл қауіпсіз жұмыс пен ақаусыз басқару үшін алғышарт болып табылады.
- Осы құжаттамадағы және өнімдегі қауіпсіздік және ескерту нұсқауларын орындаңыз.
- Пайдалану бойынша нұсқаулықты әрдайым өнімде сақтаңыз және оны басқа тұлғаларға тек осы нұсқаулықпен бірге тапсырыңыз.

1.2 Шартты белгілердің анықтамасы



1.2.1 Ескерту

Ескертулер өнімді қолдану барысындағы қауіптер туралы ескертеді. Төмендегі сигналдық сөздер белгімен бірге қолданылады:

| | |
|---|---|
|  | ҚАУІП! Ауыр жарақаттарға әкелуі немесе өмірге қауіп төндіруі мүмкін тікелей қауіпті жағдайдың жалпы белгіленуі. |
|  | ЕСКЕРТУ! Ауыр жарақаттарға әкелуі немесе өмірге қауіп төндіруі мүмкін ықтимал қауіпті жағдайдың жалпы белгіленуі. |
|  | САҚ БОЛЫҢЫЗ! Жеңіл жарақаттарға немесе аспаптың зақымдалуына әкелуі мүмкін ықтимал қауіпті жағдайдың жалпы белгіленуі. |





1.2.2 Құжаттамадағы белгілер

Бұл құжаттамада төмендегі белгілер пайдаланылады:

| | |
|---|--|
|  | Пайдалану алдында пайдалану бойынша нұсқаулықты оқу қажет |
|  | Аспапты пайдалану бойынша нұсқаулар және басқа пайдалы ақпарат |

1.2.3 Суреттердегі белгілер



Суреттерде төмендегі белгілер қолданылады:

| | |
|---|--|
|  | Бұл сандар осы нұсқаулықтың басындағы әр суретке сәйкес келеді. |
|  | Нөмірлеу суреттегі жұмыс қадамдарының реттілігін білдіреді және мәтіндегі жұмыс қадамдарынан өзгешеленуі мүмкін. |
|  | Позиция нөмірлері Шолу суретінде қолданылады және Өнімге шолу мақаласындағы шартты белгілердің нөмірлеріне сілтейді. |
|  | Аталмыш белгілер өнімді қолдану барысында айрықша назарыңызды аудартады. |

1.3 Құжаттамадағы белгілер



1.3.1 Белгілер

Бұл құжаттамада төмендегі белгілер пайдаланылады:

| | |
|---|--|
|  | Ұлттық қалдықтарды қайта өңдеу жүйесі |
|  | Аспаппен жұмыс істеу барысында қорғауыш киімді киіңіз. |

1.3.2 Шартты белгілердің анықтамасы

Төмендегі белгілер өнімде қолданылады:

| | |
|---|---|
|  | Аспаппен жұмыс істеу барысында қорғауыш көзілдірік тағыңыз. |
|  | Аспаппен жұмыс істеу барысында қорғауыш қолғап киіңіз. |

2 Қауіпсіздік

2.1 Өнім туралы ақпарат

Hilti өнімдері кәсіби пайдаланушыларға арналған және тек өкілетті, білікті қызметкерлермен пайдаланылуы, күтілуі және техникалық қызмет көрсетілуі тиіс. Қызметкерлер қауіпсіздік техникасы бойынша арнайы нұсқау алуы керек. Өнім мен оның қосалқы құралдарын басқа мақсатта қолдану немесе олардың оқытылмаған қызметкерлердің тарапынан пайдаланылуы қауіпті.

Түр сипаттамасы мен сериялық нөмір фирмалық тақтайшада берілген.

- ▶ Сериялық нөмірді төмендегі кестеге көшіріп қойыңыз. Өнім туралы мәліметтерді өкілдігімізге немесе қызмет көрсету бөлімімізге сұрау беру арқылы алуға болады.

Өнім туралы мәліметтер

| | |
|------------------|-------------------|
| Тип: | HDM 500 HDM 330 |
| Буын: | 01 |
| Сериялық нөмірі: | |

2.2 Қауіпсіздік техникасы бойынша нұсқаулар

НАЗАР АУДАРЫҢЫЗ! Барлық нұсқауларды оқып шығыңыз.

Осы қауіпсіздік техникасы ережелерін сақтаңыз.

Жұмыс орны

- ▶ Жұмыс орнының жақсы желдетілуін қамтамасыз етіңіз.
- ▶ Жұмыс орнын жақсы жарықтандырумен қамтамасыз етіңіз.
- ▶ Жұмыс орнындағы тазалықты және тәртіпті қадағалаңыз. Жұмыс орнындағы ретсіздік және нашар жарық сәтсіз жағдайларға әкелуі мүмкін.
- ▶ Балалардың және бөгде адамдардың жұмыс істеп тұрған сығып шығару құрылғысына жақындауына рұқсат етпеңіз. Жұмысқа көңіл бөлмегенде, электр құралын бақылау жоғалуы мүмкін.

Адамдардың қауіпсіздігі

- ▶ Сақ болыңыз, не істеп жатқаныңызды қадағалаңыз және құралмен жұмыс істегенде ақылды пайдаланыңыз.
- ▶ Сығып шығару құрылғысын шаршап тұрған күйде немесе есірткілер, алкоголь немесе дәрілер әсерінің астында болсаңыз пайдаланбаңыз. Аспаппен жұмыс істегендегі бір сәт зейінсіздік ауыр жарақаттарға әкелуі мүмкін.
- ▶ Жарақат алу қаупін болдырмау үшін, тек түпнұсқа **Hilti** керек-жарақтары мен құралдарын пайдаланыңыз.

Ұқыпты қарау және пайдалану

- ▶ Аспап конструкциясына өзгерістер енгізуге және оны модификациялауға тыйым салынады.
- ▶ Сығып шығару құрылғысын әрқашан тек мақсатына сай және дұрыс күйінде қолданыңыз.
- ▶ Тек осы сығып шығару құрылғысы үшін рұқсат етілген кассеталарды қолданыңыз.
- ▶ Зақымдалған кассеталарды және үлдірлі ыдыстарды қолданбаңыз.
- ▶ Сығып шығару құрылғысында, кассеталарды бекітуге арналған ұстағышта, тіректері бар беру штоктарында, сондай-ақ, кассеталарда ластанған жерлер болмауы керек.
- ▶ Сығып шығару құрылғысының күйін мұқият қадағалаңыз. Қозғалмалы бөліктердің мүлтіксіз қызмет етуін, барлық бөліктердің тұтастығын және аспаптың жұмысына теріс әсер етуі мүмкін зақымдардың жоқ болуын тексеріңіз.
- ▶ Сығып шығару құрылғысы мен керек-жарақтарды осы нұсқауларға сай және тек осы түрге жататын аспаптарды пайдалануда талап етілетіндей қолданыңыз. Бұл кезде жұмыс жағдайларын және орындалатын жұмыстың сипатын ескеріңіз.
- ▶ Сығып шығару құрылғысы ашық болмауы керек. Жөндеу жұмыстарын тек **Hilti** қызмет көрсету орталығы орындауы керек.

Жеке қорғаныс құралдары

- ▶ Сығып шығару құрылғысымен жұмыс істеген уақытта жеке химияға қарсы қорғаныс құралдарын тағыңыз: тығыз жабатын қорғауыш көзілдірік және бет қорғанысы, қорғауыш қолғап және қорғауыш киім. Жеке химияға қарсы қорғаныс құралдарын тағу жарақаттану қаупін болдырмайды.
- ▶ Сығып шығару құрылғысын қолданғанда жанындағы адамдар жеке химияға қарсы қорғаныс құралдарын киюі керек.

3 Сипаттама

3.1 Аспап құрамдастары және басқару элементтері 1

- | | |
|---|--|
| ① Кассетаны орнатуға арналған алдыңғы тірек цапфасы | ④ Тұтқышы бар параллель беру штоктары |
| ② Кассетаны бекітуге арналған ұстағыш | ⑤ Құлыптан босату түймесі |
| ③ Кассетаны орнатуға арналған артқы тірек цапфасы | ⑥ Тұтқыш |
| | ⑦ Сығып шығаруды және мөлшерлеуді реттеу иінтірегі |

Керек-жарақтар

- | | |
|---------------------------|-----------------|
| ⑧ Статикалық араластырғыш | ⑪ Қызыл кассета |
| ⑨ Үлдірлі ыдыстар | ⑫ Картридж |
| ⑩ Қара кассета | |

3.2 Мақсатына сай қолдану

HDM механикалық сығып шығару құрылғысы болып табылады.

Механикалық сығып шығару құрылғысы **Hilti** үлдірлі ыдыстарын босатуға және оның ішіндегісін мөлшерлеуге арналған.

HDM 330

Hilti HDM 330 аспабы тек қана **Hilti** шығарған HIT CB 330 немесе HIT CR 330 кассеталарымен және 330 мл (11,1 фл.унц) **Hilti** үлдірлі ыдыстарымен пайдалануға арналған.

HDM 500

Hilti HDM 500 аспабы тек қана **Hilti** компаниясы шығарған HIT CB 500 немесе HIT CR 500 кассеталарымен және 500 мл (16,9 с.унц) немесе 330 мл (11,1 с.унц) көлемді **Hilti** үлдірлі ыдыстарымен немесе 580 мл (19.61 с.унц) көлемді картридждермен бірге пайдалануға арналған.

3.3 Жеткізілім жинағы

Сығып шығару құрылғысы, пайдалану бойынша нұсқаулық.

4 Қызмет көрсету

4.1 Қауіпсіздік техникасы мен пайдалану бойынша нұсқаулардың барлығын ұстаныңыз.



ЕСКЕРТУ

Химиялық заттардан болатын қауіп Мақсатынан тыс пайдалану жарақат алуға апарып соғуы мүмкін.

- ▶ Қолдану алдында өнімнің қауіпсіздік паспортының талаптарын, орауышта берілген нұсқауларды және үлдірлі ыдысты пайдалану бойынша нұсқаулық талаптарын ескеріңіз.

4.2 Кассетаны/картриджді таңдау және орнату 2



АБАЙЛАҢЫЗ

Қысылу қаупі Кассетаны мұқиятсыз бұраған кезде қол қысылып қалуы мүмкін.

- ▶ Кассетаны бұрғанда қолдарды оны бекіту аймағында ұстамаңыз.



АБАЙЛАҢЫЗ

Жарақат алу қаупі Химиялық заттардан болатын қауіп.

- ▶ Кассеталарда зақымдар немесе кірдің бар-жоғын тексеріңіз. Піспектердің екеуі де кассетата алға және артқа оңай және толық жылжуы керек. **Зақымдалған және/немесе қатты ластанған кассеталарды ауыстырыңыз.**

- ▶ Үлдірлі ыдыстың түсіне байланысты сәйкес кассетаны таңдаңыз.



Нұсқау

ҚАРА кассета: ҚАРА немесе АҚ үлдірлі ыдыс
ҚЫЗЫЛ кассета: ҚЫЗЫЛ үлдірлі ыдыс

4.3 Үлдірлі ыдысты кассетаға салу



Нұсқау

Үлдірлі ыдысты пайдалану туралы нұсқауларды орындаңыз.

- ▶ Үлдірлі ыдысты кассета ішіне салыңыз.

4.4 Шығарылған ерітіндіні тастау



ЕСКЕРТУ

Жарақат алу қаупі Химиялық заттардан болатын қауіп.

- ▶ Сығып шығару құрылғысын өзіңізге немесе басқа адамдарға бағытламаңыз. Мақсатынан тыс пайдалану жарақат алуға апарып соғуы мүмкін.



ЕСКЕРТУ

Жарақат алу қаупі Химиялық заттардан болатын қауіп.

- ▶ Мөлшерлеуді тек статикалық араластырғыш бұрап бекітілген кезде бастаңыз. Мақсатынан тыс пайдалану жарақат алуға апарып соғуы мүмкін.



Нұсқау

Ағынды статикалық араластырғышты әр алмастырған сайын тоқтату керек.
Басында шығатын ерітінді пайдалануға жарамайды.

1. Ыдыс ашылғанша және статикалық араластырғыштан масса шыға бастағанша иініртректі тұтқышқа бірнеше рет басыңыз.
2. Бір жүріс үшін иініртректі тұтқышқа басыңыз.
 - ◀ 1 = 1 жүріс (шамамен 5 мл)
 - ◀ 15 = 1 жүріс (шамамен 75 мл)
3. Жүрістердің қажет мөлшерінен кейін бұғаттаудан шығару түймесін басыңыз.
4. Шығарылған ерітіндіні тастаңыз.
 - ◀ Сығып шығару құрылғысы енді қолдануға болатын құрылыс ерітіндісін мөлшерлеуге дайын.

4.5 Мөлшерлеу



АБАЙЛАҢЫЗ

Жарақат алу қаупі Химиялық заттардан болатын қауіп.

- ▶ Араластырғышты ауыстырғанда сығып шығару құрылғысы/үлдірлі ыдыс қысым астында болмауы керек.



Нұсқау

Құрылыс ерітіндісін пайдалану бойынша қосымша жұмыс қадамдары жөніндегі нұсқауларды жинақтың пайдалану бойынша нұсқаулығынан қараңыз.

Әр процедура кезінде жаңа статикалық араластырғышты пайдаланыңыз. Әйтпесе ыдыстардың тым аз саны шығарылады.

1. Ыдыс ашылғанша және статикалық араластырғыштан масса шыға бастағанша иініртректі тұтқышқа бірнеше рет басыңыз.
2. Мөлшерлеу тоқтатылғанда құлыптан босату түймесін басыңыз.
3. Құлыптан босату түймесін басқанда құрылыс ерітіндісін өзіндік беру болдырылмайды.

4.6 Үлдірлі ыдысты ауыстыру 6

- ▶ Үлдірлі ыдысты ауыстырыңыз.

4.7 Кассетаны/картриджді аспаптан шығарып алу 7

- ▶ Кассетаны/картриджді аспаптан шығарып алыңыз.

5 Өнімге қызмет көрсету



АБАЙЛАҢЫЗ

Жарақат алу қаупі Абайсыз орындалған мөлшерлеу кезіндегі химиялық заттардан болатын қауіп.

- ▶ Тазалау жұмыстарын бастаудың алдында абайсыз мөлшерлеуді болдырмау үшін үлдірлі ыдысты алып тастаңыз.

- ▶ **Сығып шығару құрылғысын, әсіресе тұтқыштың беттерін, таза және құрғақ күйде, май мен жағармайдың іздерінсіз сақтаңыз.**
- ▶ Аспаптың сыртқы бетін тұрақты түрде тазалау үшін аздап суланған шаң шүберегін қолданыңыз. Тазалау үшін су бүріккішін, бу генераторын немесе су ағынын қолдануға тыйым салынады!
- ▶ Қажет болса, беру штоктарын маймен майлаңыз.
- ▶ Өнімдегі кірді қатқанға дейін мүмкіндігінше тезірек тазалау шүберегінің көмегімен кетіру керек. Қатып қалған массаны тек механикалық түрде кетіруге болады. Бұл кезде зақымдарды тудырмауды қадағалаңыз.
- ▶ Сығып шығару құрылғысы мен оның бөліктерін ешқашан еріткішке батыруға болмайды.
- ▶ Кассетадағы піспектерді қозғалатын күйде ұстаңыз.

6 Ақаулықтардағы көмек

Бұл кестеде келтірілмеген немесе өзіңіз түзете алмайтын ақаулықтар орын алғанда, **Hilti** қызмет көрсету орталығына хабарласыңыз.

6.1 Ақаулықтардағы көмек

| Ақаулық | Ықтимал себеп | Шешім |
|---|---|--|
| Мөлшерлеу иінтірегі басылмайды. | Кассета толығымен салынбаған. | ▶ Кассетаны «шерту» дыбыс естілгенше толығымен тіреңіз. |
| | Статикалық араластырғыштағы ерітінді қатып қалды. | ▶ Бұғаттаудан шығару түймесін басып, статикалық араластырғышты ауыстырыңыз. |
| | Беру механикасындағы ақаулық. | ▶ Аспапты ауыстырыңыз. |
| Үлдірлі ыдыс өз бетімен ашылмайды. | Аспаптың қызмет ету мерзімі шегіне жетті. | ▶ Аспапты ауыстырыңыз. |
| Мөлшерлеу иінтірегі өте қатты күшпен басылады. | Үлдірлі ыдыс тым салқын. | ▶ Ыдыс температурасын жоғарылатыңыз (үлдірлі ыдыстың пайдалану бойынша нұсқаулығын ұстаныңыз). |
| | Сығып шығару күші құрылғы үшін тым жоғары. | ▶ Қолдануға жарамды аспапты таңдаңыз. |
| Кассета аспапқа толығымен салынбайды. | Үлдірлі ыдыс кассетаға толық салынбаған. | ▶ Үлдірлі ыдысты кассета ішіне тірелгенше жылжытыңыз. |
| | Беру штогы толық шығарылмаған. | ▶ Бұғаттаудан шығару түймесін басып, беру штоктарын тірелгенше артқа тартыңыз. |
| Кассета естілетін «шерту» дыбысымен бекітілмейді. | Бекітетін шығыңқы жер ласталған. | ▶ Тіреуіш шығыңқы жерлерін тазалаңыз және кассетаны толығымен тіреп қойыңыз. |

| Ақаулық | Ықтимал себеп | Шешім |
|---|---|---|
| Кассета естілетін «шерту» дыбысымен бекітілмейді. | Бекітетін шығыңқы жер ақаулы. | ► Кассетаны ауыстырыңыз. Мәселе шешілмесе, Hilti қызмет көрсету орталығына хабарласыңыз. |
| Араластырғыштан ешқандай өнім ақпайды. | Статикалық араластырғыштағы ерітінді қатып қалды. | ► Қатып қалған араластырғышты бұрап шығарып, жаңа араластырғышты бұрап орнатыңыз. |

7 Көдеге жарату

 **Hilti** аспаптары қайта өңдеу үшін жарамды көптеген материалдардың санын қамтиды. Көдеге жарату алдында материалдарды мұқият сұрыптау керек. Көптеген елдерде **Hilti** компаниясы ескі аспабыңызды қайта өңдеу үшін қайта қабылдайды. **Hilti** қызмет көрсету орталығынан немесе дилеріңізден сұраңыз.



- Электр құралдарды үй қоқысымен бірге тастамаңыз!

8 Өндіруші кепілдігі

- Кепілдік шарттары туралы сұрақтарыңыз болса, жергілікті **Hilti** серіктесіне хабарласыңыз.

1 Данни за документацията



1.1 Към настоящата документация

- Преди въвеждане в експлоатация прочетете настоящата документация. Това е предпоставка за безопасна работа и безаварийна употреба.
- Съблюдавайте указанията за безопасност и предупреждение в настоящата документация и върху продукта.
- Съхранявайте Ръководството за експлоатация винаги заедно с продукта и предавайте продукта на други лица само заедно с настоящото ръководство.

1.2 Условни обозначения



1.2.1 Предупредителни указания

Предупредителните указания предупреждават за опасност в зоната около продукта. В комбинация с даден символ се използват следните сигнални думи:

| | |
|---|--|
|  | ОПАСНОСТ! Отнася се за непосредствена опасност от заплахата, която може да доведе до тежки телесни наранявания или смърт. |
|  | ПРЕДУПРЕЖДЕНИЕ! Отнася се за възможна опасност от заплахата, която може да доведе до тежки телесни наранявания или смърт. |
|  | ВНИМАНИЕ! Отнася се за възможна опасна ситуация, която може да доведе до леки телесни наранявания или материални щети. |



1.2.2 Символи в документацията

В настоящата документация се използват следните символи:

| | |
|---|--|
|  | Преди употреба прочетете Ръководството за експлоатация |
|  | Препоръки при употреба и друга полезна информация |

1.2.3 Символи във фигурите



Във фигурите се използват следните символи:

| | |
|---|--|
| 2 | Тези числа препращат към съответната фигура в началото на настоящото ръководство. |
| 3 | Номерацията възпроизвежда последователното изпълнение на работните стъпки в изображението и може да се различава от работните стъпки в текста. |
|  | Позиционните номера се използват във фигурата Преглед и препращат към номерата на легендата в Раздел Преглед на продукта . |
|  | Този знак трябва да предизвика Вашето специално внимание при работа с продукта. |

1.3 Символи в документацията



1.3.1 Символи

В настоящата документация се използват следните символи:

| | |
|---|--|
|  | Национална система за третиране на отпадъци |
|  | По време на работа с уреда носете защитно облекло. |

1.3.2 Условни обозначения

Върху продукта се използват следните символи:

| | |
|---|---|
|  | По време на работа с уреда носете защитни очила. |
|  | По време на работа с уреда носете защитни ръкавици. |

2 Безопасност

2.1 Информация за продукта

Hilti Продуктите са предназначени за професионални потребители и могат да бъдат обслужвани, поддържани в изправност и ремонтирани само от оторизиран компетентен персонал. Този персонал трябва да бъде специално инструктиран за възможните опасности. Продуктът и неговите приспособления могат да бъдат опасни, ако бъдат експлоатирани неправомерно от неквалифициран персонал или ако бъдат използвани не по предназначение.

Обозначението на типа и серийният номер са отбелязани върху типовата табелка.

- ▶ Пренесете серийния номер в представената по-долу таблица. Вие се нуждаете от данните за продукта, когато се обръщате с въпроси към наше представителство или сервизен отдел.

Данни за продукта

| | |
|---------------|-------------------|
| Тип: | HDM 500 HDM 330 |
| Поколение: | 01 |
| Серийн номер: | |

2.2 Указания за безопасност

ВНИМАНИЕ! Прочетете внимателно всички указания.

Следвайте тези указания за безопасност.

Работно място

- ▶ Осигурете добро проветряване на работното място.
- ▶ Осигурете добро осветление на работната зона.
- ▶ Поддържайте работното си място чисто и добре осветено. Безпорядъкът или неосветената работна зона могат да доведат до злополуки.
- ▶ Дръжте деца и странични лица на безопасно разстояние, докато работите с нагнетателния уред. Ако вниманието Ви бъде отклонено, може да загубите контрол върху уреда.

Безопасен начин на работа

- ▶ Бъдете концентрирани, следете внимателно действията си и постъпвайте предпазливо и разумно при работа с уреда.
- ▶ Не използвайте нагнетателния уред, ако сте уморени или се намирате под влиянието на наркотици, алкохол или медикаменти. Само един миг на невнимание при използването на уреда може да доведе до сериозни наранявания.
- ▶ За да предотвратите опасност от наранявания, използвайте само оригинални принадлежности и инструменти на **Hilti**.

Грижливо отношение и употреба

- ▶ Не са разрешени манипулации или промени по уреда.
- ▶ Използвайте нагнетателния уред само по предназначение и в изправно състояние.
- ▶ Използвайте само касети, които са разрешени за нагнетателния уред.
- ▶ Не използвайте повредени касети/фолийни опаковки.
- ▶ Нагнетателният уред, държачът за прием на касетите, подаващите шанги с бутала, както и касетите трябва да бъдат почистени от замърсявания.
- ▶ Отнасяйте се грижливо към нагнетателния уред. Проверявайте дали подвижните части на уреда функционират изправно и не заклинват, дали има счупени или повредени детайли, които нарушават функциите на уреда.
- ▶ Използвайте нагнетателния уред и принадлежностите съгласно инструкциите и така, както е предписано за конкретния специален тип уреди. Съобразявайте се и с конкретните работни условия, както и с дейностите, които трябва да бъдат извършени.
- ▶ Нагнетателният уред не трябва да бъде отварян. Ремонтните дейности могат да се извършват само от сервиз на **Hilti**.

Персонално защитно оборудване

- ▶ По време на работа с нагнетателния уред носете персонално защитно оборудване: Плътно прилепващи защитни очила/предпазна маска за лице, защитни ръкавици и защитно облекло. Носенето на персонално защитно оборудване намалява риска от наранявания.
- ▶ Намиращите се наблизо лица трябва да носят персонално защитно оборудване по време на работа с нагнетателния уред.

3 Описание

3.1 Елементи на уреда и органи за управление

- | | | | |
|---|--|---|--|
| ① | Предна опорна шийка за вграждане на касетата | ④ | Паралелни подаваеми опори с дръжка |
| ② | Държач за прием на касетата | ⑤ | Бутон за деблокиране |
| ③ | Задна опорна шийка за вграждане на касетата | ⑥ | Ръкохватка |
| | | ⑦ | Задвижващ лост за нагнетяване и дозиране |

Принадлежности

- | | | | |
|---|-------------------|---|----------------|
| ⑧ | Статичен смесител | ⑪ | Касета червена |
| ⑨ | Фолиен контейнер | ⑫ | Заряд |
| ⑩ | Касета черна | | |

3.2 Употреба по предназначение

Уредът HDM представлява механичен нагнетателен уред.

Нагнетателният уред е предназначен за изпразване на **Hilti** фолийни контейнери и за дозиране на съдържанието им.

HDM 330

Уредът **Hilti** HDM 330 е предназначен само за използването на **Hilti** касети HIT CB 330 или HIT CR 330 и **Hilti** фолийни контейнери с вместимост 330 мл (11.1 fl.oz).

HDM 500

Уредът **Hilti** HDM 500 е предназначен само за използването на **Hilti** касети HIT CB 500 или HIT CR 500 и **Hilti** фолийни контейнери с вместимост 500 мл (16.9 fl.oz) или 330 мл (11.1 fl.oz), както и на заряди с вместимост 580 мл (19.61 fl. oz.).

3.3 Обем на доставката

Нагнетателен уред, Ръководство за експлоатация.

4 Експлоатация

4.1 Съблюдавайте всички указания за безопасност и инструкции за употреба.



ПРЕДУПРЕЖДЕНИЕ

Опасност от химикали Неправилната употреба може да доведе до наранявания.

- ▶ Преди приложението съблюдавайте таблицата с параметрите за безопасност на продукта, указанията върху опаковката и инструкцията за употреба на фолийната опаковка.

4.2 Избор и поставяне на касета/заряд



ВНИМАНИЕ

Опасност от приклеждане Ръцете могат да бъдат приклепени при невнимателно завъртане на касетата.

- ▶ При поставяне на касетата не дръжте ръцете в областта на приемника на касетата.



ВНИМАНИЕ

Опасност от нараняване Опасност от химикали.

- ▶ Проверявайте касетата за наличие на повреди или замърсявания. Двете бутала трябва лесно и изцяло да могат да се придвижват напред и назад в касетата. **Подменяйте повредените и/или силно замърсени касети.**

- ▶ Изберете подходящата касета в зависимост от цвета на фолийния контейнер.



Указание

ЧЕРНА касета: ЧЕРЕН или БЯЛ фолиен контейнер
ЧЕРВЕНА касета: ЧЕРВЕН фолиен контейнер

4.3 Поставяне на фолийна опаковка в касета 3



Указание

Следвайте инструкцията за употреба на фолийните опаковки.

- ▶ Поставете фолийната опаковка в касетата.

4.4 Изхвърляне на начална част от разтвора 4



ПРЕДУПРЕЖДЕНИЕ

Опасност от нараняване Опасност от химикали.

- ▶ Не насочвайте нагнетателния уред срещу себе си или други лица. Неправилната употреба може да доведе до наранявания.



ПРЕДУПРЕЖДЕНИЕ

Опасност от нараняване Опасност от химикали.

- ▶ Започнете с дозирането само при завинтен статичен смесител. Неправилната употреба може да доведе до наранявания.



Указание

Началната част от разтвора трябва да бъде изхвърляна след всяка смяна на статичния смесител. Изтичанцията в началото на разтвор не е подходящ за приложение.

1. Издърпайте отново задвижващия лост до ръкохватката, докато опаковката се отвори и при статичния смесител изтече маса.
2. За един ход издърпайте задвижващия лост до ръкохватката.
 - ◀ 1 = 1 ход (прибл. 5 мл)
 - ◀ 15 = 1 ход (прибл. 75 мл)
3. Натиснете бутона за освобождаване според предписания брой ходове.
4. Изхвърлете началната част от разтвора.
 - ◀ Нагнетателният уред е готов за дозиране на предвиден за употреба разтвор.

4.5 Дозиране 5



ВНИМАНИЕ

Опасност от нараняване Опасност от химикали.

- ▶ При смяна на смесителя нагнетателният уред/фолийната опаковка не трябва да се намира под налягане.



Указание

В инструкцията за употреба на контейнера ще намерите следващите работни стъпки за използване на разтвора.

При всяко приложение използвайте нов статичен смесител. Неспазването на това изискване води до отваряне на твърде малка част от контейнера.

1. Издърпайте отново задвижващия лост до ръкохватката, докато контейнерът се отвори и при статичния смесител изтече маса.
2. При прекъсване на дозирането задействайте бутона за деблокиране.
3. Чрез натискане на бутона за деблокиране се предотвратява изтичане на масата с разтвор.

4.6 Смяна на фолиен контейнер

- ▶ Сменете фолииния контейнер.

4.7 Изваждане на касета/заряд от уреда

- ▶ Извадете касетата/заряда от уреда.

5 Грижи за продукта



ВНИМАНИЕ

Опасност от нараняване Опасност от химикали при неволно дозиране.

- ▶ Преди началото на работите по почистване отстранете фолиината опаковка, за да предотвратите неволно дозиране.

- ▶ **Поддържайте натнетателния уред, и най-вече повърхностите за хващане, сухи, чисти и свободни от зацапване с масла и смазки.**
- ▶ Редовно почиствайте външната страна на уреда с леко навлажнена кърпа за почистване. При почистването не използвайте пръскачки, пароструйки или течаща вода!
- ▶ При нужда смазвайте подаващите щанги.
- ▶ Отстранете възможно най-бързо с кърпа за почистване полепналите по продукта и касетата продукти, преди те да се втвърдят. Втвърдената маса може да бъде отстранена само механично. Внимавайте да не предизвикате повреди по време на тази процедура.
- ▶ Натнетателният уред или части от него никога да не се потапят в разтворители.
- ▶ Дръжте подвижни буталата в касетата.

6 Помощ при наличие на смущения

При наличие на смущения, които не са посочени в таблицата или които Вие сами не можете да отстраните, моля, обърнете се към нашия сервиз на **Hilti**.

6.1 Помощ при наличие на смущения

| Смущение | Възможна причина | Решение |
|--|--|---|
| Задвижващият лост не може да се издърпа. | Касетата не е застопорена докрай. | ▶ Застопорете касетата докрай с ясно "щракване". |
| | Масата с разтвора в статичния смесител е втвърдена. | ▶ Натиснете бутона за освобождаване и сменете статичния смесител. |
| | Механиката на подаване е дефектна. | ▶ Сменете уреда. |
| Фолиината опаковка не се отваря самостоятелно. | Срокът на годност на уреда е изтекъл. | ▶ Сменете уреда. |
| Задвижващият лост може да се издърпа много трудно. | Фолиината опаковка е твърде студена. | ▶ Увеличете температурата на опаковката (Съблюдавайте Ръководството за експлоатация на фолиина опаковка). |
| | Силите на нагнетяване са твърде големи за уреда. | ▶ Изберете подходящия за приложение уред. |
| Касетата не може да бъде поставена изцяло в уреда. | Фолиината опаковка не е поставена изцяло в касетата. | ▶ Плъзнете фолиината опаковка в касетата до крайна позиция. |
| | Подаващата щанга не е изтеглена докрай назад. | ▶ Натиснете бутона за освобождаване и издърпайте подаващите щанги назад в крайна позиция. |
| Касетата не се застопорява с ясно "щракване". | Фиксиращите плани са замърсени | ▶ Почистете фиксиращите планки и застопорете касетата докрай. |

| Смущение | Възможна причина | Решение |
|---|---|--|
| Касетата не се застопорява с ясно "щракване". | Фиксиращите планки са дефектни. | ► Сменете касетата. Свържете се със сервиз на Hilti , ако проблемът продължава да е налице. |
| От смесителя не изтича про-дукт. | Масата с разтвора в статичния смесител е втвърдена. | ► Отвийте втвърдения смесител и завийте нов смесител. |

7 Третиране на отпадъци

Уредите на  **Hilti** са произведени в по-голямата си част от материали за многократна употреба. Предпоставка за многократното им използване е тяхното правилно разделяне. В много страни фирмата **Hilti** изкупува обратно Вашите употребявани уреди. Попитайте отдела на **Hilti** за обслужване на клиенти или Вашия търговски представител.



- Не изхвърляйте електроинструменти заедно с битови отпадъци!

8 Гаранция на производителя

- При въпроси относно гаранционните условия, моля, обърнете се към Вашия партньор на **Hilti** по места.

1 Date privind documentația



1.1 Referitor la această documentație

- Înainte de punerea în funcțiune, citiți complet această documentație. Aceasta este condiția necesară pentru un lucru în siguranță și pentru o manevrare fără defecțiuni.
- Aveți în vedere indicațiile de securitate și de avertizare din această documentație și de pe produs.
- Păstrați întotdeauna manualul de utilizare în preajma produsului și predați-l altor persoane numai împreună cu aceste manual.

1.2 Explicitarea simbolurilor



1.2.1 Indicații de avertizare

Indicațiile de avertizare avertizează împotriva pericolelor care apar în lucrul cu produsul. Următoarele cuvinte-semnal sunt utilizate în combinație cu un simbol:

| | |
|---|---|
|  | PERICOL! Pentru un pericol iminent și direct, care duce la vătămări corporale sau la accidente mortale. |
|  | ATENȚIONARE! Pentru un posibil pericol iminent, care pot provoca vătămări corporale grave sau accidente mortale. |
|  | AVERTISMENT! Pentru situații care pot fi periculoase și pot provoca răniri ușoare sau pagube materiale. |





1.2.2 Simboluri în documentație

În această documentație sunt utilizate următoarele simboluri:

| | |
|---|--|
|  | Citiți manualul de utilizare înainte de folosire |
|  | Indicații de folosire și alte informații utile |

1.2.3 Simboluri în imagini



Următoarele simboluri sunt utilizate în imagini:

| | |
|---|--|
|  | Acest numere fac trimitere la figura respectivă de la începutul acestor instrucțiuni. |
|  | Numerotarea reflectă ordinea etapelor de lucru în imagine și poate să difere de etapele de lucru din text. |
|  | Numeralele pozițiilor sunt utilizate în figura Vedere generală și fac trimitere la numerele din legendă în paragraful Vedere generală a produsului . |
|  | Acest semn are rolul de a stimula o atenție deosebită din partea dumneavoastră în lucrul cu produsul. |

1.3 Simboluri în documentație



1.3.1 Simboluri

În această documentație sunt utilizate următoarele simboluri:

| | |
|---|--|
|  | Sistem național de valorificare a deșeurilor |
|  | Purtați îmbrăcăminte de protecție pe parcursul lucrului cu aparatul. |

1.3.2 Explicitarea simbolurilor

Pe produs sunt utilizate următoarele simboluri:

| | |
|---|--|
|  | Purtați ochelari de protecție pe parcursul lucrului cu mașina. |
|  | Purtați mănuși de protecție pe parcursul lucrului cu aparatul. |

2 Securitate

2.1 Informații despre produs

Produsele **Hilti** sunt destinate utilizatorilor profesioniști, iar operarea cu acestea, întreținerea și repararea lor sunt activități permise numai personalului autorizat și instruit. Acest personal trebuie să fie instruit în mod special cu privire la potențialele pericole. Produsul și mijloacele sale auxiliare pot genera pericole dacă sunt utilizate necorespunzător sau folosite inadecvat destinației de către personal neinstruit.

Indicativul de model și numărul de serie sunt indicate pe plăcuța de identificare.

- ▶ Transcrieți numărul de serie în tabelul următor. Datele despre produs vă sunt necesare în cazul solicitărilor de informații la reprezentanța noastră sau la centrul de service.

Date despre produs

| | |
|-----------------|-------------------|
| Tip: | HDM 500 HDM 330 |
| Generația: | 01 |
| Număr de serie: | |

2.2 Instrucțiuni de protecție a muncii

ATENȚIE! Citiți toate instrucțiunile.

Urmați aceste instrucțiuni de protecție a muncii.

Locul de muncă

- ▶ Asigurați o aerisire bună a locului de muncă.
- ▶ Asigurați un iluminat bun în zona de lucru.
- ▶ Mențineți curățenia și un iluminat bun în zona de lucru. Dezordinea sau iluminatul insuficient în zona de lucru pot constitui surse de accidente.
- ▶ Nu permiteți accesul copiilor și al altor persoane în zona de lucru pe parcursul utilizării aparatului de injectare prin presare. În cazul distragerii atenției, puteți pierde controlul asupra mașinii.

Securitatea persoanelor

- ▶ Procedați cu atenție, concentrați-vă la ceea ce faceți și lucrați în mod rațional atunci când manevrați aparatul.
- ▶ Nu folosiți aparatul de injectare prin presare dacă sunteți obosit sau vă aflați sub influența drogurilor, alcoolului sau medicamentelor. Un moment de neatenție în folosirea aparatului poate duce la accidentări serioase.
- ▶ Pentru a evita pericolele de accidentare, folosiți numai accesorii și scule originale **Hilti**.

Manevrarea și folosirea cu precauție

- ▶ Nu sunt admise intervenții neautorizate sau modificări asupra aparatului.
- ▶ Utilizați aparatul de injectare prin presare numai în conformitate cu destinația sa și numai dacă este în stare impecabilă.
- ▶ Utilizați numai casete care sunt avizate pentru aparatul de injectare prin presare.
- ▶ Nu utilizați casete/ambalaj din folie deteriorate.
- ▶ Aparatul de injectare prin presare, suportul de preluare a casetei, barele de avans cu piese de presiune, precum și casetele nu trebuie să prezinte urme de impurități.
- ▶ Îngrijiți aparatul de injectare prin presare cu multă atenție. Controlați funcționarea impecabilă a componentelor mobile și verificați dacă acestea nu se blochează, dacă există piese sparte sau care prezintă deteriorări de natură să influențeze negativ funcționarea aparatului.
- ▶ Utilizați aparatul de injectare prin presare și accesorii corespunzătoare acestor instrucțiuni și în modalitatea prescrisă pentru acest tip special de aparat. Țineți seama de condițiile de lucru și de activitatea care urmează a fi desfășurată.
- ▶ Nu este permisă deschiderea aparatului de injectare prin presare. Reparațiile sunt permise numai centrului de service **Hilti**.

Echipamentul personal de protecție

- ▶ Pe parcursul folosirii aparatului de injectare prin presare, purtați echipamentul personal de protecție: ochelari de protecție / apărătoare pentru față cu închidere etanșă, mănuși de protecție și îmbrăcăminte de protecție. Purtarea echipamentului personal de protecție diminuează riscul de accidentări.
- ▶ Persoanele aflate în apropiere trebuie să poarte echipamentul personal de protecție pe parcursul folosirii aparatului de injectare prin presare.

3 Descriere

3.1 Componentele aparatului și elemente de comandă 1

- | | |
|---|--|
| ① Știft de reazem frontal pentru montarea casetei | ④ Bare de avans paralele cu mâner |
| ② Suport de susținere pentru preluarea casetei | ⑤ Tastă pentru deblocare |
| ③ Știft de reazem posterior pentru montarea casetei | ⑥ Mâner |
| | ⑦ Pârghie de acționare pentru extragere prin presare și dozare |

Accesorii

- | | |
|-----------------------|----------------|
| ⑧ Amestecător static | ⑪ Casetă roșie |
| ⑨ Ambalajul din folie | ⑫ Capsă |
| ⑩ Casetă neagră | |

3.2 Utilizarea conformă cu destinația

HDM este un aparat mecanic de injectare prin presare.

Aparatul de injectare prin presare este destinat golirii ambalajului din folie **Hilti** și dozării conținutului acestuia.

HDM 330

Hilti HDM 330 este destinat exclusiv utilizării casetelor **Hilti** HIT CB 330 sau ambalajelor din folie HIT CR 330 și **Hilti** de 330 ml (11.1 fl.oz).

HDM 500

Hilti HDM 500 este destinat exclusiv utilizării casetelor **Hilti** HIT CB 500 sau ambalajelor din folie HIT CR 500 și **Hilti** cu capacitatea de 500 ml (16.9 fl.oz) sau 330 ml (11.1 fl.oz), precum și a capselor cu capacitatea de 580 ml (19.61 fl. oz.).

3.3 Setul de livrare

Aparat de injectare prin presare, manual de utilizare.

4 Modul de utilizare

4.1 Respectați toate instrucțiunile de protecție a muncii și manualele de utilizare.



ATENȚIONARE

Pericol provocat de substanțele chimice Folosirea improprie poate duce la accidentări.

- ▶ Înainte de aplicația de lucru, acordați atenție fișei cu datele de securitate a produsului, indicațiilor de pe ambalaj și manualului de utilizare pentru ambalajul din folie.

4.2 Alegerea și introducerea casetei/capsei 2



AVERTISMENT

Pericol de strângere Mâinile pot fi prinse când caseta este rabatată spre interior fără atenția necesară.

- ▶ Nu țineți mâinile în zona adaptorului casetei la rabatarea în interior a casetei.



AVERTISMENT

Pericol de accidentare Pericol provocat de substanțele chimice.

- ▶ Verificați dacă există deteriorări sau murdărie la casetă. Cele două pistoane trebuie să funcționeze ușor în casetă și să permită o mișcare completă înainte și înapoi. **Înlocuiți casetele deteriorate și/sau murdărite intens.**

- ▶ În funcție de culoarea ambalajului din folie, alegeți caseta potrivită.



Indicație

Casetă NEAGRĂ: ambalaj din folie NEGRU sau ALB
Casetă ROȘIE: ambalaj din folie ROȘU

4.3 Așezarea ambalajului din folie în casetă 3



Indicație

Urmați instrucțiunile de folosire ale ambalajului din folie.

- ▶ Așezați ambalajul din folie în casetă.

4.4 Aruncarea primelor jeturi de mortar 4



ATENȚIONARE

Pericol de accidentare Pericol provocat de substanțele chimice.

- ▶ Nu îndreptați aparatul de injectare prin presare spre propria persoană sau spre alte persoane. Folosirea improprie poate duce la accidentări.



ATENȚIONARE

Pericol de accidentare Pericol provocat de substanțele chimice.

- ▶ Începeți dozarea numai cu amestecătorul static înșurubat. Folosirea improprie poate duce la accidentări.



Indicație

Primele jeturi trebuie să fie aruncate după fiecare schimbare a amestecătorului static.
Mortarul care iese la început nu este adecvat pentru aplicația de lucru.

1. Trageți repetat pârghia de acționare spre mâner, până când ambalajul se deschide și materialul iese pe la amestecătorul static.
2. Pentru o cursă, trageți pârghia de acționare până la mâner.
 - ◁ 1 = 1 cursă (aprox. 5 ml)
 - ◁ 15 = 1 cursă (aprox. 75 ml)
3. După numărul prescris de curse, apăsați tasta pentru deblocare.
4. Aruncați primele jeturi de mortar.
 - ◁ Aparatul de injectare prin presare este acum pregătit pentru dozarea mortarului pregătit de folosire.

4.5 Dozare 5



AVERTISMENT

Pericol de accidentare Pericol provocat de substanțele chimice.

- ▶ La schimbarea amestecătorului, aparatul de injectare prin presare/ ambalajul din folie nu trebuie să fie sub presiune.



Indicație

Etapetele de lucru suplimentare pentru aplicația de lucru cu mortarul sunt prezentate în manualul de utilizare a ambalajului.

Utilizați un amestecător static nou la fiecare aplicație de lucru. Nerespectarea acestei indicații duce la o ieșire prea scăzută de ambalaj.

1. Trageți repetat pârghia de acționare spre mâner, până când ambalajul se deschide și materialul iese pe la amestecătorul static.
2. Acționați tasta pentru deblocare, în caz de întrerupere a dozării.
3. Prin apăsarea tastei pentru deblocare, este împiedicat avansul inerțial al masei de mortar.

4.6 Schimbarea ambalajului din folie 6

- ▶ Schimbați ambalajul din folie.

4.7 Extragerea casetei/capsei din aparat 7

- ▶ Scoateți caseta/capsa afară din aparat.

5 Îngrijirea produsului



AVERTISMENT

Pericol de accidentare Pericol provocat de substanțele chimice în caz de dozare involuntară.

- ▶ Îndepărtați ambalajul din folie înaintea lucrărilor de curățare, pentru a împiedica dozarea involuntară.

▶ **Păstrați aparatul de injecție prin presare, în special suprafețele mânerelor, uscate, curate, fără ulei și unsoare.**

- ▶ Curățați regulat partea exterioară a aparatului cu o lavetă ușor umezită. Nu folosiți pulverizatoare, mașini cu jet de aburi sau flux de apă la curățarea aparatului!
- ▶ Dacă este necesar, ungeți cu ulei barele de avans.
- ▶ Înlăturați resturile aderențe de produs de pe aparat și casetă cât mai rapid posibil, înainte de întărire, cu o lavetă. Materialul întărit poate fi îndepărtat numai mecanic. Aveți în vedere să nu produceți deteriorări.
- ▶ Aparatul de injecție prin presare sau piesele acestuia nu trebuie să fie imersate niciodată în solvent.
- ▶ Mențineți funcționalitatea mecanică a pistoanelor din casetă.

6 Asistență în caz de avarii

În cazul avariilor care nu sunt prezentate în acest tabel sau pe care nu le puteți remedia prin mijloace proprii, vă rugăm să vă adresați centrul nostru de service **Hilti**.

6.1 Asistență în caz de avarii

| Avarie | Cauza posibilă | Soluție |
|--|--|--|
| Pârghia de acționare nu se poate trage complet. | Caseta nu este fixată complet. | ▶ Fixați caseta complet în poziție cu zgomotul perceptibil de "clic". |
| | masa de mortar întărită în amestecătorul static. | ▶ Apăsăți tasta pentru deblocare și înlocuiți amestecătorul static. |
| | Mecanismul de avans defect. | ▶ Înlocuiți aparatul. |
| Ambalajul din folie nu se deschide automat. | S-a atins finalul duratei de serviciu a aparatului. | ▶ Înlocuiți aparatul. |
| Pârghia de acționare se poate trage complet numai cu mare dificultate. | Ambalajul din folie este prea rece. | ▶ Creșteți temperatura ambalajului (acordați atenție totodată manualului de utilizare al ambalajului din folie). |
| | Forțele de extragere prin presare prea mari pentru aparat. | ▶ Alegeți o mașină adecvată pentru aplicația de lucru. |
| Caseta nu se poate rabata în interior complet în aparat. | Nu introduceți prin glisare complet ambalajul din folie în casetă. | ▶ Introduceți prin glisare ambalajul din folie în casetă până la opritor. |
| | Barele de avans nu sunt retractate complet. | ▶ Apăsăți tasta pentru deblocare și retrageți barele de avans până la opritorul final. |
| Caseta nu se fixează cu zgomotul caracteristic de „clic”. | Ciocurile de fixare murdărite. | ▶ Curățați ciocurile de fixare și fixați caseta complet. |
| | Ciocurile de fixare defecte. | ▶ Înlocuiți caseta. Dacă problema persistă, apălați la centrul de service Hilti . |

| Avarie | Cauza posibilă | Soluție |
|---------------------------------|--|--|
| Din amestecător nu iese produs. | masa de mortar întărită în amestecătorul static. | ▶ Deșurubați amestecătorul întărit și înșurubați un amestecător nou. |

7 Dezafectarea și evacuarea ca deșeuri

 Mașinile **Hilti** sunt fabricate într-o proporție mare din materiale reutilizabile. Condiția necesară pentru reciclare este separarea corectă a materialelor. În multe țări, **Hilti** preia mașinile dumneavoastră vechi pentru revalorificare. Solicitați relații la centrul pentru clienți **Hilti** sau la consilierul dumneavoastră de vânzări.



-
- ▶ Nu aruncați sculele electrice în containerele de gunoi menajer!
-

8 Garanția producătorului

- ▶ Pentru relații suplimentare referitoare la condițiile de garanție, vă rugăm să vă adresați partenerului dumneavoastră local **Hilti**.

1 Στοιχεία για την τεχνική τεκμηρίωση



1.1 Σχετικά με την παρούσα τεκμηρίωση

- Πριν από την πρώτη θέση σε λειτουργία διαβάστε την παρούσα τεκμηρίωση. Αποτελεί προϋπόθεση για ασφαλή εργασία και απρόσκοπτο χειρισμό.
- Προσέξτε τις υποδείξεις ασφαλείας και προειδοποίησης στην παρούσα τεκμηρίωση και στο προϊόν.
- Φυλάξτε τις οδηγίες χρήσης πάντα στο προϊόν και δίνετε το προϊόν σε άλλα πρόσωπα μόνο μαζί με αυτές τις οδηγίες χρήσης.

1.2 Επεξήγηση συμβόλων



1.2.1 Υποδείξεις προειδοποίησης

Οι υποδείξεις προειδοποίησης προειδοποιούν από κινδύνους κατά την εργασία με το προϊόν. Οι ακόλουθες λέξεις επισήμανσης χρησιμοποιούνται σε συνδυασμό με ένα σύμβολο:

| | |
|---|--|
|  | KΙΝΔΥΝΟΣ! Για μια άμεσα επικίνδυνη κατάσταση, που οδηγεί σε σοβαρό ή θανατηφόρο τραυματισμό. |
|  | ΠΡΟΕΙΔΟΠΟΙΗΣΗ! Για μια πιθανά επικίνδυνη κατάσταση, που μπορεί να οδηγήσει σε σοβαρό ή θανατηφόρο τραυματισμό. |
|  | ΠΡΟΣΟΧΗ! Για μια πιθανόν επικίνδυνη κατάσταση, που ενδέχεται να οδηγήσει σε ελαφρύ τραυματισμό ή υλικές ζημιές. |





1.2.2 Σύμβολα στην τεκμηρίωση

Στην παρούσα τεκμηρίωση χρησιμοποιούνται τα ακόλουθα σύμβολα:

| | |
|---|--|
|  | Πριν από τη χρήση διαβάστε τις οδηγίες χρήσης |
|  | Υποδείξεις χρήσης και άλλες χρήσιμες πληροφορίες |

1.2.3 Σύμβολα σε εικόνες



Στις εικόνες χρησιμοποιούνται τα ακόλουθα σύμβολα:

| | |
|--|---|
|  | Οι αριθμοί παραπέμπουν στην εκάστοτε εικόνα στην αρχή αυτών των οδηγιών. |
|  | Η αρίθμηση δείχνει τη σειρά των βημάτων εργασίας στην εικόνα και ενδέχεται να διαφέρει από τα βήματα εργασίας στο κείμενο. |
|  | Οι αριθμοί θέσης χρησιμοποιούνται στην εικόνα Επισκόπηση και παραπέμπουν στους αριθμούς του υπομνήματος στην ενότητα Συνοπτική παρουσίαση προϊόντος . |
|  | Αυτό το σύμβολο έχει σκοπό να επιστήσει ιδιαίτερα την προσοχή σας κατά την εργασία με το προϊόν. |

1.3 Σύμβολα στην τεκμηρίωση



1.3.1 Σύμβολα

Στην παρούσα τεκμηρίωση χρησιμοποιούνται τα ακόλουθα σύμβολα:

| | |
|---|--|
|  | Εθνικό σύστημα ανακύκλωσης απορριμμάτων |
|  | Φοράτε κατά την εργασία με το εργαλείο ρούχα προστασίας. |

1.3.2 Επεξήγηση συμβόλων

Στο προϊόν χρησιμοποιούνται τα ακόλουθα σύμβολα:

| | |
|---|--|
|  | Φοράτε κατά την εργασία με το εργαλείο προστατευτικά γυαλιά. |
|  | Φοράτε κατά την εργασία με το εργαλείο προστατευτικά γάντια. |

2 Ασφάλεια

2.1 Πληροφορίες προϊόντος

Τα προϊόντα της **Hilti** προορίζονται για τον επαγγελματία χρήστη και ο χειρισμός, η συντήρηση και η επισκευή τους επιτρέπεται μόνο από εξουσιοδοτημένο, ενημερωμένο προσωπικό. Το προσωπικό αυτό πρέπει να έχει ενημερωθεί ειδικά για τους κινδύνους που ενδέχεται να παρουσιαστούν. Από το προϊόν και τα βοηθητικά του μέσα ενδέχεται να προκληθούν κίνδυνοι, όταν ο χειρισμός τους γίνεται με ακατάλληλο τρόπο από μη εκπαιδευμένο προσωπικό ή όταν δεν χρησιμοποιούνται με κατάλληλο τρόπο.

Η περιγραφική τύπου και ο αριθμός σειράς αναγράφονται στην πινακίδα τύπου.

- ▶ Αντιγράψτε τον αριθμό σειράς στον ακόλουθο πίνακα. Θα χρειαστείτε τα στοιχεία προϊόντος για ερωτήματα προς την αντιπροσωπεία μας ή το σέρβις μας.

Στοιχεία προϊόντος

| | |
|-----------------|-------------------|
| Τύπος: | HDM 500 HDM 330 |
| Γενιά: | 01 |
| Αριθμός σειράς: | |

2.2 Υποδείξεις για την ασφάλεια

ΠΡΟΣΟΧΗ! Διαβάστε όλες τις οδηγίες.

Ακολουθήστε αυτές τις υποδείξεις ασφαλείας.

Χώρος εργασίας

- ▶ Φροντίστε για καλό αερισμό του χώρου εργασίας.
- ▶ Φροντίστε για καλό φωτισμό της περιοχής εργασίας.
- ▶ Διατηρείτε το χώρο εργασίας σας καθαρό και με καλό φωτισμό. Η αταξία στο χώρο εργασίας και οι μη φωτισμένες περιοχές μπορεί να οδηγήσουν σε ατυχήματα.
- ▶ Κατά την χρήση του εργαλείου έγχυσης, κρατάτε μακριά τα παιδιά και άλλα πρόσωπα. Εάν σας αποσπάσουν την προσοχή, μπορεί να χάσετε τον έλεγχο του εργαλείου.

Ασφάλεια προσώπων

- ▶ Να είσαστε πάντα προσεκτικοί, να προσέχετε τί κάνετε και να εργάζεστε με τη συσκευή με περίσκεψη.
- ▶ Μην χρησιμοποιείτε το εργαλείο έγχυσης, όταν είστε κουρασμένοι ή όταν βρίσκεστε υπό την επήρεια ναρκωτικών ουσιών, οινοπνεύματος ή φαρμάκων. Μία στιγμή απροσεξίας κατά την χρήση της συσκευής μπορεί να οδηγήσει σε σοβαρούς τραυματισμούς.
- ▶ Για να αποφύγετε κινδύνους τραυματισμού, χρησιμοποιήστε μόνο γνήσια αξεσουάρ και εξαρτήματα της **Hilti**.

Επιμελής χειρισμός και χρήση

- ▶ Δεν επιτρέπονται οι παραποιήσεις ή οι μετατροπές στη συσκευή.
- ▶ Χρησιμοποιείτε το εργαλείο έγχυσης μόνο με κατάλληλο τρόπο και σε άψογη κατάσταση.
- ▶ Χρησιμοποιείτε μόνο κασέτες, οι οποίες είναι εγκεκριμένες για το εργαλείο έγχυσης.
- ▶ Μην χρησιμοποιείτε κασέτας/αμπούλες που έχουν υποστεί ζημιά.
- ▶ Το εργαλείο έγχυσης, η βάση για την υποδοχή των κασετών, οι ράβδοι πρόωθησης με τα εξαρτήματα πίεσης καθώς και οι κασέτες πρέπει να είναι καθαρά.
- ▶ Φροντίζετε σχολαστικά το εργαλείο έγχυσης. Ελέγχετε, εάν τα κινούμενα μέρη της συσκευής λειτουργούν άψογα και δεν μπλοκάρουν, εάν έχουν σπάσει κάποια εξαρτήματα ή έχουν υποστεί ζημιά επηρεάζοντας έτσι αρνητικά τη λειτουργία του εργαλείου.
- ▶ Χρησιμοποιείτε το εργαλείο έγχυσης και τα αξεσουάρ σύμφωνα με τις παρούσες οδηγίες και έτσι όπως προβλέπεται για τον συγκεκριμένο τύπο εργαλείου. Λαμβάνετε ταυτόχρονα υπόψη τις συνθήκες εργασίας και την προς εκτέλεση εργασία.
- ▶ Δεν επιτρέπεται το άνοιγμα του εργαλείου έγχυσης. Επισκευές επιτρέπεται να διενεργούνται μόνο από το σέρβις της **Hilti**.

Προσωπικός εξοπλισμός προστασίας

- ▶ Φοράτε κατά την χρήση του εργαλείου έγχυσης μέσα ατομικής προστασίας: Εφαρμοστά προστατευτικά γυαλιά / προστασία προσώπου, προστατευτικά γάντια και ρούχα προστασίας. Η χρήση εξοπλισμού προσωπικής προστασίας μειώνει τον κίνδυνο τραυματισμών.
- ▶ Πρόσωπα που βρίσκονται κοντά, πρέπει να φορούν κατά τη χρήση του εργαλείου έγχυσης μέσα ατομικής προστασίας.

3 Περιγραφή

3.1 Εξαρτήματα του εργαλείου και χειριστήρια 1

- | | | | |
|---|--|---|---|
| ① | Μπροστινός στροφέας για τοποθέτηση της κασέτας | ④ | Παράλληλες ράβδοι προώθησης με λαβή |
| ② | Βάση για υποδοχή της κασέτας | ⑤ | Κουμπί απασφάλισης |
| ③ | Πίσω στροφέας για τοποθέτηση της κασέτας | ⑥ | Χειρολαβή |
| | | ⑦ | Μοχλός χειρισμού για έγχυση και ρύθμιση δόσης |

Αξεσουάρ

- | | | | |
|---|--------------------|---|----------------|
| ⑧ | Στατικός αναμικτής | ⑪ | Κασέτα κόκκινη |
| ⑨ | Αμπούλα | ⑫ | Φυσίγγιο |
| ⑩ | Κασέτα μαύρη | | |

3.2 Κατάλληλη χρήση

Το HDM είναι ένα μηχανικό εργαλείο έγχυσης.

Ο εργαλείο έγχυσης προορίζεται για το άδειασμα αμπουλών της **Hilti** και για τη ρύθμιση της δόσης του περιεχομένου τους.

HDM 330

Το **Hilti** HDM 330 προορίζεται αποκλειστικά για χρήση με κασέτες της **Hilti** HIT CB 330 ή HIT CR 330 και αμπούλες της **Hilti** με 330 ml (11.1 fl.oz).

HDM 500

Το **Hilti** HDM 500 προορίζεται αποκλειστικά για την χρήση με κασέτες της **Hilti** HIT CB 500 ή HIT CR 500 και αμπούλες **Hilti** με περιεχόμενο 500 ml (16.9 fl.oz) ή 330 ml (11.1 fl.oz) καθώς και φυσίγγια με 580 ml (19.61 fl. oz.).

3.3 Έκταση παράδοσης

Εργαλείο έγχυσης, οδηγίες χρήσης.

4 Χειρισμός

4.1 Προσέξτε όλες τις υποδείξεις για την ασφάλεια και τις οδηγίες χρήσης.



ΠΡΟΕΙΔΟΠΟΙΗΣΗ

Κίνδυνος από χημικές ουσίες Η ακατάλληλη χρήση μπορεί να προκαλέσει τραυματισμούς.

- ▶ Πριν από τη χρήση, προσέξτε το τεχνικό δελτίο δεδομένων ασφαλείας του προϊόντος, τις υποδείξεις στη συσκευασία και τις οδηγίες χρήσης της αμπούλας.

4.2 Επιλογή και τοποθέτηση κασέτας/φυσιγγίου 2



ΠΡΟΣΟΧΗ

Κίνδυνος παγίδευσης Μπορεί να παγιδευτούν τα χέρια σε περίπτωση απρόσεκτης εισαγωγής της κασέτας.

- ▶ Κατά την εισαγωγή της κασέτας, μη βάζετε τα χέρια σας στην περιοχή της υποδοχής της κασέτας.



ΠΡΟΣΟΧΗ

Κίνδυνος τραυματισμού Κίνδυνος από χημικές ουσίες.

- ▶ Ελέγξτε την κασέτα για τυχόν ζημιές ή ακαθαρσίες. Και τα δύο έμβολα πρέπει να μετακινούνται στην κασέτα πλήρως και εύκολα προς τα εμπρός και προς τα πίσω. **Αντικαθιστάτε τις κασέτες που έχουν υποστεί ζημιά ή/και έχουν λερωθεί πολύ.**

- ▶ Επιλέξτε ανάλογα με το χρώμα της αμπούλας την κατάλληλη κασέτα.



Υπόδειξη

ΜΑΥΡΗ κασέτα: ΜΑΥΡΗ ή ΛΕΥΚΗ αμπούλα
ΚΟΚΚΙΝΗ κασέτα: ΚΟΚΚΙΝΗ αμπούλα

4.3 Τοποθέτηση αμπούλας στην κασέτα 3



Υπόδειξη

Ακολουθήστε τις οδηγίες χρήσης για τις αμπούλες.

- ▶ Τοποθετήστε την αμπούλα στην κασέτα.

4.4 Απόρριψη πρώτου κονιάματος 4



ΠΡΟΕΙΔΟΠΟΙΗΣΗ

Κίνδυνος τραυματισμού Κίνδυνος από χημικές ουσίες.

- ▶ Μην κατευθύνετε το εργαλείο έγχυσης εναντίον σας ή προς άλλα άτομα. Η ακατάλληλη χρήση μπορεί να προκαλέσει τραυματισμούς.



ΠΡΟΕΙΔΟΠΟΙΗΣΗ

Κίνδυνος τραυματισμού Κίνδυνος από χημικές ουσίες.

- ▶ Αρχίζετε την έγχυση μόνο με βιδωμένο στατικό αναμίκτη. Η ακατάλληλη χρήση μπορεί να προκαλέσει τραυματισμούς.



Υπόδειξη

Πρέπει να πετάτε το πρώτο κονίαμα μετά από κάθε αλλαγή του στατικού αναμίκτη.

Το κονίαμα που εξέρχεται στην αρχή δεν είναι κατάλληλο για την εφαρμογή.

1. Τραβήξτε το μοχλό χειρισμού επαναλαμβανόμενα προς τη χειρολαβή μέχρι να ανοίξει η αμπούλα και να εξέλθει υλικό από τον στατικό αναμίκτη.
2. Τραβήξτε για μία δόση το μοχλό χειρισμού μέχρι τη χειρολαβή.
 - ◁ 1 = 1 δόση (περ. 5 ml)
 - ◁ 15 = 1 δόση (περ. 75 ml)
3. Μετά τον προβλεπόμενο αριθμό δόσεων πιέστε το κουμπί απασφάλισης.
4. Πετάξτε το πρώτο κονίαμα.
 - ◁ Το εργαλείο έγχυσης είναι πλέον έτοιμο για την έγχυση έτοιμου για χρήση κονιάματος.

4.5 Ρύθμιση δόσης 5



ΠΡΟΣΟΧΗ

Κίνδυνος τραυματισμού Κίνδυνος από χημικές ουσίες.

- ▶ Στην αλλαγή αναμίκτη δεν επιτρέπεται το εργαλείο έγχυσης/η αμπούλα να βρίσκεται υπό πίεση.



Υπόδειξη

Για τα υπόλοιπα βήματα εργασίας για τη χρήση του κονιάματος, συμβουλευτείτε τις οδηγίες χρήσης της αμπούλας.

Χρησιμοποιήστε σε κάθε χρήση έναν καινούργιο στατικό αναμίκτη. Τυχόν παράβλεψη έχει ως αποτέλεσμα την εξοδό ελάχιστης ποσότητας της αμπούλας.

1. Τραβήξτε το μοχλό χειρισμού επαναλαμβανόμενα προς τη χειρολαβή μέχρι να ανοίξει η αμπούλα και να εξέλθει υλικό από τον στατικό αναμίκτη.
2. Όταν διακόπτετε την έγχυση, πατήστε το κουμπί απασφάλισης.
3. Πιέζοντας το κουμπί απασφάλισης αποφεύγετε τη συνέχιση της εξόδου του υλικού κονιάματος.

4.6 Αντικατάσταση αμπούλας 6

- ▶ Αντικαταστήστε την αμπούλα.

4.7 Αφαίρεση κασέτας/φυσίγγιου από το εργαλείο 7

- ▶ Αφαιρέστε την κασέτα/το φυσίγγιο από το εργαλείο.

5 Φροντίδα του προϊόντος



ΠΡΟΣΟΧΗ

Κίνδυνος τραυματισμού Κίνδυνος από χημικές ουσίες σε περίπτωση ακούσιας έγχυσης.

- ▶ Πριν από την έναρξη εργασιών καθαρισμού αφαιρέστε την αμπούλα, για την αποφυγή ακούσιας έγχυσης.

- ▶ **Διατηρήστε το εργαλείο έγχυσης, ιδίως τις επιφάνειες της λαβής, στεγνό, καθαρό και χωρίς λάδια και γράσα.**
- ▶ Καθαρίζετε τακτικά την εξωτερική πλευρά της συσκευής με ένα ελαφρά βρεγμένο πανί καθαρισμού. Μην χρησιμοποιείτε συσκευή ψεκασμού, συσκευή εκτόξευσης δέσμης ατμού ή τρεχούμενο νερό για τον καθαρισμό!
- ▶ Λαδώστε, εάν χρειάζεται, τις ράβδους προώθησης.
- ▶ Απομακρύνετε κατά το δυνατό γρήγορα, πριν στεγνώσουν, με ένα πανί καθαρισμού προσκολλημένα υλικά από το προϊόν και την κασέτα. Τα υλικά που έχουν στεγνώσει μπορούν να απομακρυνθούν μόνο με μηχανικό τρόπο. Βεβαιωθείτε ότι δεν θα προκαλέσετε ζημιές.
- ▶ Δεν επιτρέπεται να βυθίζετε ποτέ σε διαλυτικά το εργαλείο έγχυσης ή μέρη του.
- ▶ Διατηρείτε τα έμβολα στην κασέτα σε κατάσταση τέτοια ώστε να κινούνται.

6 Βοήθεια για προβλήματα

Σε βλάβες που δεν αναφέρονται σε αυτόν τον πίνακα ή δεν μπορείτε να αποκαταστήσετε μόνοι σας, απευθυνθείτε στο σέρβις της **Hilti**.

6.1 Βοήθεια για προβλήματα

| Βλάβη | Πιθανή αιτία | Λύση |
|---|---|--|
| Ο μοχλός χειρισμού δεν τραβιέται. | Η κασέτα δεν έχει κουμπώσει τελείως. | ▶ Ασφαλίστε την κασέτα τελείως μέχρι να ακουστεί "κλικ". |
| | Υλικό κονιάματος στέγνωσε μέσα στον στατικό αναμίκτη. | ▶ Πατήστε το πλήκτρο απασφάλισης και αντικαταστήστε τον στατικό αναμίκτη. |
| | Μηχανισμός προώθησης ελαττωματικός. | ▶ Αντικαταστήστε το εργαλείο. |
| Η αμπούλα δεν ανοίγει αυτόματα. | Επίτευξη τέλους κύκλου ζωής του εργαλείου. | ▶ Αντικαταστήστε το εργαλείο. |
| Ο μοχλός χειρισμού τραβιέται μόνο με μεγάλη δυσκολία. | Η αμπούλα είναι πολύ κρύα. | ▶ Αυξήστε τη θερμοκρασία της αμπούλας (Προσέξτε σχετικά τις οδηγίες χρήσης της αμπούλας). |
| | Δυνάμεις εξαγωγής πολύ υψηλές για το εργαλείο. | ▶ Επιλέξτε ένα εργαλείο κατάλληλο για την εφαρμογή. |
| Η κασέτα δεν μπορεί να τοποθετηθεί πλήρως στο εργαλείο. | Η αμπούλα δεν έχει τοποθετηθεί πλήρως στην κασέτα. | ▶ Σπρώξτε την αμπούλα μέχρι να τερματίσει στην κασέτα. |
| | Δεν έχετε τραβήξει τελείως προς τα πίσω τη ράβδο προώθησης. | ▶ Πατήστε το πλήκτρο απασφάλισης και τραβήξτε τελείως πίσω τις ράβδους προώθησης μέχρι να τερματίσουν. |
| Η κασέτα δεν ασφαλίσει με "κλικ". | Προεξοχές ασφάλισης λερωμένες. | ▶ Καθαρίστε τις προεξοχές ασφάλισης και ασφαλίστε τελείως την κασέτα. |

| Βλάβη | Πιθανή αιτία | Λύση |
|-----------------------------------|---|--|
| Η κασέτα δεν ασφαλίζει με "κλικ". | Προεξοχές ασφάλισης ελαττωματικές. | ▶ Αντικαταστήστε την κασέτα. Απευθυνθείτε στο σέρβις της Hilti , σε περίπτωση που εξακολουθεί να υπάρχει το πρόβλημα. |
| Δεν ρέει προϊόν από τον αναμίκτη. | Υλικό κονιάματος στέγνωσε μέσα στον στατικό αναμίκτη. | ▶ Ξεβιδώστε τον αναμίκτη με το στερεοποιημένο υλικό και βιδώστε καινούργιο αναμίκτη. |

7 Διάθεση στα απορρίμματα

 Τα εργαλεία της **Hilti** είναι κατασκευασμένα σε μεγάλο ποσοστό από ανακυκλώσιμα υλικά. Προϋπόθεση για την ανακύκλωσή τους είναι ο κατάλληλος διαχωρισμός των υλικών. Σε πολλές χώρες, η **Hilti** παραλαμβάνει το παλιό σας εργαλείο για ανακύκλωση. Ρωτήστε το σέρβις ή τον σύμβουλο πωλήσεων της **Hilti**.



- ▶ Μην πετάτε τα ηλεκτρικά εργαλεία στον κάδο οικιακών απορριμμάτων!

8 Εγγύηση κατασκευαστή

- ▶ Για ερωτήσεις σχετικά με τους όρους εγγύησης απευθυνθείτε στον τοπικό συνεργάτη της **Hilti**.

1 Dokümantasyon verileri



1.1 Bu doküman için

- Çalıştırmadan önce bu dokümanı okuyunuz. Bu, güvenli çalışma ve arzasız kullanım için ön koşuldur.
- Bu dokümanda ve ürün üzerinde bulunan güvenlik ve uyarı bilgilerine dikkat ediniz.
- Kullanım kılavuzunu her zaman ürün üzerinde bulundurunuz ve ürünü sadece bu kılavuz ile birlikte başka kişilere veriniz.

1.2 Resim açıklaması



1.2.1 Uyarı bilgileri

Uyarı bilgileri, ürün ile çalışırken ortaya çıkabilecek tehlikelere karşı uyarır. Aşağıdaki uyarı metinleri bir sembol ile birlikte kullanılır:

| | |
|---|---|
|  | TEHLİKE! Ağır vücut yaralanmalarına veya doğrudan ölüme sebep olabilecek tehlikeler için. |
|  | İKAZ! Ağır vücut yaralanmalarına veya doğrudan ölüme sebep olabilecek tehlikeler için. |
|  | DİKKAT! Hafif vücut yaralanmalarına veya maddi hasarlara yol açabilecek olası tehlikeli durumlar için. |

1.2.2 Dokümandaki semboller

Bu dokümanda aşağıdaki semboller kullanılmıştır:

| | |
|---|---|
|  | Kullanmadan önce kullanım kılavuzunu okuyunuz |
|  | Kullanım uyarıları ve diğer gerekli bilgiler |

1.2.3 Resimlerdeki semboller



Resimlerde aşağıdaki semboller kullanılmıştır:

| | |
|---|---|
| 2 | Bu sayılar, kılavuzun başlangıcındaki ilgili resimlere atanmıştır. |
| 3 | Numaralandırma, resimdeki çalışma adımlarının sırasını göstermektedir ve metindeki çalışma adımlarından farklı olabilir. |
| 11 | Pozisyon numaraları Genel bakış resminde kullanılır ve Ürüne genel bakış bölümündeki açıklama numaralarına referans niteliğindedir. |
|  | Bu işaret, ürün ile çalışırken dikkatinizi çekmek için koyulmuştur. |

1.3 Dokümandaki semboller



1.3.1 Semboller

Bu dokümanda aşağıdaki semboller kullanılmıştır:

| | |
|---|--|
|  | Ulusal atık değerlendirme sistemi |
|  | Alet ile çalışırken koruyucu kıyafet kullanınız. |

1.3.2 Resim açıklaması

Üründe aşağıdaki semboller kullanılmıştır:

| | |
|---|--|
|  | Alet ile çalışırken koruyucu gözlük kullanınız. |
|  | Alet ile çalışırken koruyucu eldiven kullanınız. |

2 Güvenlik

2.1 Ürün bilgileri

Hilti ürünleri profesyonel kullanıcıların kullanımı için öngörülmüştür ve sadece yetkili personel tarafından kullanılabilir ve bakımı yapılabilir. Bu personel, meydana gelebilecek tehlikeler hakkında özel olarak eğitim görmüş olmalıdır. Aletin ve ilgili yardımcı gereçlerin eğitimsiz personel tarafından usulüne uygun olmayan şekilde kullanılması ve amaçları dışında çalıştırılması sonucu tehlikeli durumlar söz konusu olabilir.

Tip tanımı ve seri numarası, tip plakası üzerinde belirtilmiştir.

- Seri numarasını aşağıdaki tabloya aktarın. Ürün bilgileri acente veya servis merkezini aradığınızda sorulabilir.

Ürün bilgileri

| | |
|----------------|-------------------|
| Tip: | HDM 500 HDM 330 |
| Nesil: | 01 |
| Seri numarası: | |

2.2 Güvenlik uyarıları

DİKKAT! Tüm talimatlar okunmalıdır.

Bu güvenlik uyarılarını dikkate alınız.

Çalışma yeri

- Çalışma yerinin iyi havalandırılmasını sağlayınız.
- Çalışma yerinin iyi aydınlatılmasını sağlayınız.
- Çalışma alanınızı temiz ve aydınlık tutunuz. Düzensiz veya aydınlatma olmayan çalışma alanları kazalara yol açabilir.
- Sıkıştırma aletini kullanırken çocukları ve diğer kişileri uzak tutunuz. Dikkatiniz dağılırsa aletin kontrolünü kaybedebilirsiniz.

Kişilerin güvenliği

- Alet ile çalışırken dikkatli olunuz, hareketlerinize dikkat ediniz ve mantıklı davranınız.
- Yorgun veya ilaçların, uyuşturucunun ya da alkolün etkisi altında olduğunuzda sıkıştırma aletini kullanmayınız. Aletin kullanımı sırasında bir anlık dikkatsizlik ciddi yaralanmalara neden olabilir.
- Yaralanma tehlikelerini önlemek için sadece orijinal **Hilti** aksesuar ve aletlerini kullanınız.

Özenli çalışma ve kullanım

- Alette onarımlara veya değişikliklere izin verilmez.
- Sıkıştırma aletini sadece amacına uygun olarak ve kusursuz durumdaysa çalıştırınız.
- Sadece sıkıştırma aleti için izin verilen kartuşları kullanınız.
- Hasarlı kaset/foleyo tüp kullanmayınız.
- Sıkıştırma aleti, kartuş girişindeki tutucu, basınç parçalarına sahip itme çubukları ve kartuşlar pislikten arındırılmış olmalıdır.
- Sıkıştırma aletinin bakımını titizlikle yapınız. Hareketli parçaların kusursuz çalıştığı ve sıkışmadığını, parçaların kırılıp kırılmadığını veya hasar görüp görmediğini, aletin fonksiyonlarının kısıtlanma durumlarını kontrol ediniz.
- Sıkıştırma aletini ve aksesuarlarını bu talimatlara ve özel olarak bu alet tipi için yapılan tanımlamalara uygun şekilde kullanınız. Çalışma şartlarını ve yapılacak işi de ayrıca göz önünde bulundurunuz.
- Sıkıştırma aleti açılmamalıdır. Onarımlar yalnızca **Hilti** Servisi tarafından yapılmalıdır.

Kişisel koruyucu donanım

- Sıkıştırma aletinin kullanılması sırasında kişisel koruyucu donanımlar kullanılmalıdır: Koruyucu gözlük / yüz maskesi, koruyucu eldiven ve koruyucu elbise. Kişisel koruyucu donanımların kullanılması yaralanma riskini azaltır.
- Yakında bulunan kişiler sıkıştırma aletinin kullanılması sırasında kişisel koruyucu donanım kullanılmalıdır.

3 Tanımlama

3.1 Alet parçaları ve kumanda elemanları

- | | |
|---|------------------------------------|
| ① Kasetin takılması için ön yatak muylusu | ④ Tutamaklı paralel itme çubukları |
| ② Kasetin girişindeki tutucu | ⑤ Kilit açma düğmesi |
| ③ Kasetin takılması için arka yatak muylusu | |

⑥ Tutamak

⑦ Sıkıştırma ve dozajlama için çalıştırma kolu

Aksesuar

⑧ Statik karıştırıcı

⑪ Kırmızı kaset

⑨ Folyo tüpü

⑫ Kartuş

⑩ Siyah kaset

3.2 Usulüne uygun kullanım

HDM mekanik bir sıkıştırma aletidir.

Sıkıştırma aleti **Hilti** folyo tüpü boşaltmak ve içeriklerini dozajlamak için kullanılır.

HDM 330

Hilti HDM 330 sadece **Hilti** kartuşlar HIT CB 330 veya HIT CR 330 ve 330 ml (11,1 fl.oz) **Hilti** folyo tüpler ile kullanılmak üzere tasarlanmıştır.

HDM 500

Hilti HDM 500 sadece **Hilti** HIT CB 500 veya HIT CR 500 kasetler ve 500 ml (16.9 fl.oz) veya 330 ml (11.1 fl.oz) **Hilti** folyo tüpler ve 580 ml (19.61 fl. oz.) içerikli kartuşlar ile kullanılmak üzere tasarlanmıştır.

3.3 Teslimat kapsamı

Sıkıştırma aleti, kullanım kılavuzu.

4 Kullanım

4.1 Tüm güvenlik uyarılarına ve kullanım kılavuzlarına uyunuz.



İKAZ

Kimyasallar nedeniyle tehlike Amacına uygun olmayan kullanım, yaralanmalara neden olabilir.

- Kullanmadan önce ürünün güvenlik veri formunu, ambalaj üzerindeki uyarıları ve folyo tüp kullanım kılavuzunu dikkate alınız.

4.2 Kasetin/kartuşun seçilmesi ve yerleştirilmesi 2



DİKKAT

Sıkışma tehlikesi Eller, kartuşun dikkatsiz biçimde içe döndürülmesi sırasında sıkışabilir.

- Kaseti içeri doğru döndürürken ellerinizi kaset giriş bölümünde tutmayınız.



DİKKAT

Yaralanma tehlikesi Kimyasallar nedeniyle tehlike.

- Kartuşta hasar ve/veya kirlenme olup olmadığını kontrol ediniz. Her iki piston da kasetin içinde kolayca ve tamamen ileri-geri hareket edebilmelidir. **Hasarlı ve/veya aşırı kirli kartuşları değiştiriniz.**

- Folyo tüp rengine göre uygun bir kaset seçiniz.



Uyarı

SİYAH kaset: SİYAH veya BEYAZ folyo tüp

KIRMIZI kaset: KIRMIZI folyo tüp

4.3 Folyo tüpün kasete yerleştirilmesi 3



Uyarı

Folyo tüp kullanım kılavuzunda yazanları yerine getiriniz.

- Folyo tüpü kartuşa takınız.

4.4 Önceki harcın boşaltılması 4



İKAZ

Yaralanma tehlikesi Kimyasallar nedeniyle tehlike.

- ▶ Sıkıştırma aleti kendinize veya başkalarına doğru tutmayınız. Amacına uygun olmayan kullanım, yaralanmalara neden olabilir.



İKAZ

Yaralanma tehlikesi Kimyasallar nedeniyle tehlike.

- ▶ Dozajlama işlemine sadece vidalanmış statik karıştırıcı ile başlayınız. Amacına uygun olmayan kullanım, yaralanmalara neden olabilir.



Uyarı

Her statik karıştırıcı değişiminden sonra önceki harcı dökünüz.
Başlangıçta çıkan harç kullanıma uygun değildir.

1. Çalıştırma kolunu, tüp açılıp statik karıştırıcı içindeki harç dışarı çıkana kadar tutamağa doğru çekiniz.
2. Bir strok için çalıştırma kolunu tutamağa doğru çekiniz.
 - ◁ 1 = 1 Strok (yakl. 5 ml)
 - ◁ 15 = 1 Strok (yakl. 75 ml)
3. Gereken strok sayısına ulaşıldıktan sonra kilit açma tuşuna basınız.
4. Önceki harcı boşaltınız.
 - ◁ Sıkıştırma aleti artık kullanıma hazır harcı dozajlamaya hazırdır.

4.5 Dozajlama 5



DİKKAT

Yaralanma tehlikesi Kimyasallar nedeniyle tehlike.

- ▶ Karıştırıcının değiştirilmesi sırasında sıkıştırma aleti / folyo tüp basınç altında olmamalıdır.



Uyarı

Harç kullanımı ile ilgili diğer çalışma adımlarını tüp kullanım talimatlarından alınız.
Her kullanımda yeni bir statik karıştırıcı kullanınız. Buna uyulmaması durumunda yeterince malzeme dışarı çıkmayabilir.

1. Çalıştırma kolunu, tüp açılıp statik karıştırıcı içindeki harç dışarı çıkana kadar tutamağa doğru çekiniz.
2. Dozajlama işleminin kesilmesi durumunda kilit açma düğmesine basınız.
3. Kilit açma düğmesine basılarak harç kütlelerinin geri akması önlenir.

4.6 Folyo tüpün değiştirilmesi 6

- ▶ Folyo tüpü değiştiriniz.

4.7 Kasetin/kartuşun aletten çıkartılması 7

- ▶ Kaseti/kartuşu aletten çıkarınız.

5 Ürün bakımı



DİKKAT

Yaralanma tehlikesi İstenmeden dozlama durumunda kimyasallar nedeniyle tehlike.

- ▶ Temizleme çalışmalarının öncesinde, yanlışlıkla dozajlama yapılmasını önlemek için folyo tüpü çıkartılmalıdır.
- ▶ **Sıkıştırma aletini, özellikle tutamak yüzeylerini kuru ve temiz tutunuz ve bu yüzeylerde yağ ve yakıt kalıntıları olmamasına dikkat ediniz.**

- ▶ Aletin dış yüzeyini düzenli olarak hafif nemli bir temizlik bezi ile temizleyiniz. Temizlik için püskürtme aleti, buharlı alet veya su kullanmayınız!
- ▶ İhtiyaç halinde itme çubuklarını yağlayınız.
- ▶ Ürün ve kasetteki ürün kalıntıları sertleşmeden önce bir temizleme beziyle mümkün olduğunca hızlı temizlenmelidir. Sertleşen kütleler ancak mekanik olarak temizlenebilir. Bu esnada hiçbir arızaya neden olmamaya dikkat ediniz.
- ▶ Sıkıştırma aleti veya parçaları asla çözücü bir maddeye daldırılmamalıdır.
- ▶ Kartuştaki pistonu hareket edebilir şekilde tutunuz.

6 Arıza durumunda yardım

Bu tabloda listelenmemiş veya kendi başınıza gideremediğiniz arızalarda lütfen yetkili **Hilti** servisimiz ile irtibat kurunuz.

6.1 Arıza durumunda yardım

| Arıza | Olası sebepler | Çözüm |
|--|--|--|
| Çalıştırma kolu çekilemiyor. | Kartuş tam olarak oturmuyor. | ▶ Kartuşu duyuylabilir bir "klik" sesi ile tamamen yerine oturtunuz. |
| | statik karıştırıcı içindeki harç kütlesi sertleşmiş. | ▶ Kilit açma tuşuna basınız ve statik karıştırıcıyı değiştiriniz. |
| | İtme mekaniği arızalı. | ▶ Aleti değiştiriniz. |
| Folyo tüp kendi kendine açılmaz. | Aletin ürün ömrü sonuna ulaşıldı. | ▶ Aleti değiştiriniz. |
| Çalıştırma kolu zorlukla çekilebiliyor. | Folyo tüp çok soğuk. | ▶ Tüp sıcaklığını arttırınız (bu sırada folyo tüp kullanım kılavuzuna dikkat ediniz). |
| | Baskı kuvveti alet için çok yüksek. | ▶ Uygulamaya uygun bir alet seçiniz. |
| Kaset alete tam olarak yerleştirilemiyor. | Folyo tüp kasete tam olarak yerleştirilmemiş. | ▶ Folyo tüpünü dayanak noktasına kadar kartuşun içine itiniz. |
| | İtme çubuğu tam olarak geri çekilmemiş. | ▶ Kilit açma tuşuna basınız ve itme çubuğunu son dayanak noktasına kadar çekiniz. |
| Kartuş duyuylabilir bir "klik" ile yerine oturmuyor. | Tırnaklar kirli. | ▶ Kilit tırnaklarını temizleyiniz ve kartuşu tam olarak yerine oturtunuz. |
| | Tırnaklar arızalı. | ▶ Kartuşu değiştiriniz. Problem devam ederse Hilti Servisi ile iletişime geçiniz. |
| Karıştırıcıdan ürün akıyor. | statik karıştırıcı içindeki harç kütlesi sertleşmiş. | ▶ Sertleşen karıştırıcıyı sökünüz ve yeni karıştırıcı takınız. |

7 İmha

 **Hilti** aletleri yüksek oranda geri dönüşümlü malzemelerden üretilmiştir. Geri dönüşüm için gerekli koşul, usulüne uygun malzeme ayırımıdır. Çoğu ülkede **Hilti**, eski aletlerini yeniden değerlendirmek üzere geri alır. Bu konuda **Hilti** müşteri hizmetlerinden veya satış temsilcinizden bilgi alabilirsiniz.



- ▶ Elektrikli el aletlerini çöpe atmayınız!

8 Üretici garantisi

- ▶ Garanti koşullarına ilişkin sorularınız için lütfen yerel **Hilti** iş ortağınıza başvurunuz.

1.1 حول هذا المستند

- اقرأ هذه المستندات بالكامل قبل التشغيل. يعتبر هذا شرطا للعمل بشكل آمن والاستخدام بدون اختلالات.
- تراعى إرشادات الأمان والإرشادات التحذيرية الواردة في هذا المستند وعلى الجهاز.
- احتفظ بدليل الاستعمال دائما مع المنتج، ولا تعطي الجهاز لآخرين إلا مرفقا بهذا الدليل.

2.1 شرح العلامات

1.2.1 إرشادات تحذيرية

تنبه الإرشادات التحذيرية إلى الأخطار الناشئة عند التعامل مع المنتج. يتم استخدام الكلمات الدليلية التالية مصحوبة برموز:

| | |
|----|---|
| ⚠️ | خطر! تشير لخطر مباشر يؤدي لإصابات جسدية خطيرة أو إلى الوفاة. |
| ⚠️ | تحذير! تشير لخطر محتمل قد يؤدي لإصابات جسدية خطيرة أو إلى الوفاة. |
| ⚠️ | احتسرس! تشير لموقف خطر محتمل يمكن أن يؤدي لإصابات جسدية خفيفة أو أضرار مادية. |

2.2.1 الرموز في المستند

يتم استخدام الرموز التالية في هذا المستند:

| | |
|---|---------------------------------------|
| 📖 | قبل الاستخدام اقرأ دليل الاستعمال |
| 🔧 | إرشادات الاستخدام ومعلومات أخرى مفيدة |

3.2.1 الرموز في الصور

تستخدم الرموز التالية في الرسوم التوضيحية:

| | |
|----|---|
| 2 | تشير هذه الأعداد إلى الصورة المعنية في بداية هذا الدليل. |
| 3 | ترقيم الصور يمثل ترتيب خطوات العمل في الصور، وقد يختلف عن ترقيم خطوات العمل في النص. |
| 11 | يتم استخدام أرقام المواضيع في صورة العرض العام وهي تشير إلى أرقام تعليق الصورة في فصل عرض عام للمنتج. |
| 👁️ | ينبغي أن تسترعي هذه العلامة اهتماما خاصا عند التعامل مع المنتج. |

3.1 الرموز في المستند

1.3.1 الرموز

يتم استخدام الرموز التالية في هذا المستند:

| | |
|---|--|
| 🔄 | نظام إعادة تدوير المخلفات المحلي |
| 🧑 | احرص أثناء العمل بالجهاز على ارتداء بزة واقية. |

2.3.1 شرح العلامات

يتم استخدام الرموز التالية على المنتج:

| | |
|---|--|
| 🧑 | احرص على ارتداء نظارة واقية أثناء العمل بالجهاز. |
| 🧤 | احرص أثناء العمل بالجهاز على ارتداء قفاز واق. |

1.2 معلومات المنتج

منتجات Hilti مصممة للمستخدمين المحترفين ويقتصر استعمالها وصيانتها وإصلاحها على الأشخاص المعتمدين والمدربين جيداً. هؤلاء الأشخاص يجب أن يكونوا قد تلقوا تدريباً خاصاً على الأخطار الطارئة. قد يتسبب المنتج وأدواته المساعدة في حدوث أخطار إذا تم التعامل معها بشكل غير سليم فنياً من قبل أشخاص غير مدربين أو تم استخدامها بشكل غير مطابق للتعليمات.

يوجد مسمى الطراز والرقم المسلسل على لوحة الصنع.

◀ انقل الرقم المسلسل في الجدول التالي. ستحتاج إلى بيانات المنتج في حالة الاستفسارات الموجبة إلى ممثلينا أو مركز الخدمة.

بيانات الجهاز

| | |
|----------------|-------------------|
| الطراز: | HDM 500 HDM 330 |
| الجيل: | 01 |
| الرقم المسلسل: | |

2.2 إرشادات السلامة

تنبيه! يجب قراءة كل التعليمات.

الترم بإرشادات السلامة هذه.

مكان العمل

- ◀ اعمل على توفير توية جيدة في مكان العمل.
- ◀ اعمل على توفير إضاءة جيدة لنطاق العمل.
- ◀ حافظ على نطاق عملك نظيفاً ومضاءً بشكل جيد. الفوضى أو أماكن العمل غير المضاءة يمكن أن تؤدي لوقوع حوادث.
- ◀ احرص على إبعاد الأطفال والأشخاص الآخرين أثناء استخدام الكابس. في حالة انصراف انتباهك قد تفقد السيطرة على الجهاز.

سلامة الأشخاص

- ◀ كن يقظاً وانتبه لما تفعل وتعامل مع الجهاز بتعقل عند العمل به.
- ◀ لا تستخدم الكابس إذا كنت مجهداً أو تمت تأثير مخدرات أو كحول أو عقاقير طبية. فعدم الانتباه للحظة واحدة أثناء استخدام الجهاز يمكن أن تؤدي لإصابات خطيرة.
- ◀ اقتصر على استخدام الملحقات والعدد الأصلية من Hilti لتجنب خطر وقوع إصابات.

التعامل مع الجهاز واستخدامه بعناية

- ◀ لا يسمع بإجراء أية تدخلات أو تغييرات على الجهاز.
- ◀ اقتصر على استخدام الكابس بشكل مطابق للتعليمات وهو في حالة سليمة.
- ◀ اقتصر على استخدام الخراطيش المصرح بها للكابس.
- ◀ لا تستخدم خراطيش/أنابيب تالفة.
- ◀ يجب أن يكون الكابس وميبت الخراطيش وقضبان الدفع مع أجزاء الكبس وكذلك الخراطيش خالية من الاتساخات.
- ◀ اعتن بالكابس جيداً. تفحص الأجزاء المتمركبة بالأجهزة من حيث أداؤها لوظيفتها بدون مشاكل وعدم انحصارها وتفحص من حيث وجود أجزاء مكسورة أو تالفة يمكن أن تؤثر سلباً على وظيفة الجهاز.
- ◀ استخدم الكابس والملحقات التكميلية طبقاً لهذه التعليمات وبالطريقة المقررة لهذا النوع خصيصاً من الأجهزة. احرص في هذه الأثناء على مراعاة اشتراطات العمل والمهمة المراد تنفيذها.
- ◀ لا يُسمح بفتح الكابس. لا يُسمح بإجراء أية إصلاحات إلا من خلال مركز خدمة Hilti.

تجهيزات الوقاية الشخصية

- ◀ احرص أثناء استخدام الكابس على ارتداء تجهيزات الحماية الشخصية: نظارة واقية محكمة الغلق / قناع للوجه وقفاز واقية وبزة واقية. ارتداء تجهيزات الحماية الشخصية يقلل من مخاطر التعرض للإصابات.
- ◀ يجب على الأشخاص المتواجدين على مقربة أثناء استخدام الكابس ارتداء تجهيزات الحماية الشخصية.

3 الشرح

1.3 مكونات الجهاز وعناصر الاستعمال

- ① الخابور المحملي الأمامي لتركيب العلبة
- ② ميبت العلبة

| | | | |
|-----------------------|---|-------------------------------------|---|
| المقبض | ⑥ | الفاور المحملي الخلفي لتركيب العلية | ③ |
| ذراع ضغط للكبس والضغط | ⑦ | قضبان دفع متوازية مع مقبض | ④ |
| | | زر التحرير | ⑤ |
| الملحقات | | | |
| علبة حمراء | ⑪ | الخلاط الإستاتيكي | ⑧ |
| الخرطوشة | ⑫ | الأنبوب | ⑨ |
| | | علبة سوداء | ⑩ |

2.3 الاستخدام المطابق للتعليمات

الجهاز HDM هو عبارة عن كابس يدوي.
الكابس مخصص لتفريغ أنبوب **Hilti** وضع محتوياته.

HDM 330

الجهاز HDM 330 مخصص لاستخدام علب **Hilti** HIT CB 330 أو HIT CR 330 وأنابيب **Hilti** سعة 330 مل (11.1 أونس سائل).

HDM 500

الجهاز HDM 500 مخصص فقط للاستخدام مع علب **Hilti** HIT CB 500 أو HIT CR 500 وأنابيب **Hilti** سعة 500 مل (16.9 أونس سائل) أو 330 مل (11.1 أونس سائل) أو خرطوشة سعة 580 مل (19.61 أونس سائل).

3.3 مجموعة التجهيزات الموردة

الكابس، دليل الاستعمال.

4 الاستعمال

1.4 احرص على مراعاة جميع إرشادات السلامة وتعليمات الاستعمال.

تحذير



خطر بسبب المواد الكيميائية الاستخدام بشكل غير سليم يمكن أن يؤدي لحدوث إصابات.
قبل الاستخدام يجب الاطلاع على مواصفات سلامة المنتج والإرشادات الواردة على العبوة ودليل استعمال الأنبوب.

2.4 اختيار العلية/الخرطوشة وإدخالها

احترس:



خطر الانحصار إدخال الخرطوشة دون انتباه يمكن أن يؤدي إلى انحصار اليدين.
عند إدخال الخرطوشة احرص على ألا تدخل يدك في نطاق مميت الخرطوشة.

احترس:



خطر الإصابة خطر بسبب المواد الكيميائية.
افحص الخرطوشة من حيث وجود أضرار أو اتساخات. يجب أن تتميز حركة الكباسين في الخرطوشة بالسهولة والقدرة على التقدم للأمام والرجوع للخلف حتى النهاية. **استبدل الخرطوشة التالفة و/أو المتسخة بشدة.**

اختر الأنبوب الملائم للخرطوشة تبعاً للونه.

ملحوظة



الخرطوشة السوداء: أنبوب أسود أو أبيض
الخرطوشة الحمراء: أنبوب أحمر

3.4 إدخال الأنبوب في الخرطوشة 3

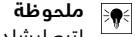

ملحوظة

اتبع إرشادات استخدام الأنبوب.

◀ أدخل الأنبوب في الخرطوشة.

4.4 التخلص من الكمية الأولى للملأ 4

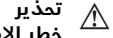

تحذير

خطر الإصابة خطر بسبب المواد الكيميائية.

◀ لا تقم بتوجيه الكابس إليك أو إلى أي شخص آخر. الاستخدام بشكل غير سليم يمكن أن يؤدي لحدوث إصابات.

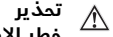

تحذير

خطر الإصابة خطر بسبب المواد الكيميائية.

◀ لا تبدأ عملية الضغ إلا مع تركيب الغلاط الإستاتيكي. الاستخدام بشكل غير سليم يمكن أن يؤدي لحدوث إصابات.

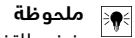

ملحوظة

ينبغي التخلص من كمية الملأ الأولية بعد كل تغيير للغلاط الإستاتيكي.
الملأ الخارج من الغلاط في البداية ليس مناسباً للاستخدام.

1. كرر سحب ذراع الضغط حتى المقبض، إلى أن ينفث الأنبوب وتخرج الكمية من الغلاط الإستاتيكي.
2. اسحب ذراع الضغط بمقدار شوط واحد حتى المقبض.
 - ▶ 1 = شوط واحد (حوالي 5 مليلتر)
 - ▶ 15 = شوط واحد (حوالي 75 مليلتر)
3. بعد الوصول إلى عدد الأشواط المقرر اضغط على زر التحرير.
4. تخلص من كمية الملأ الأولية.
 - ▶ وعندئذ يكون الكابس مستعداً لضغ الملأ الجاهز للاستخدام.

5.4 الضغ 5

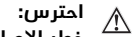

احترس:

خطر الإصابة خطر بسبب المواد الكيميائية.

◀ عند تغيير الغلاط لا يُسمع أن يكون الكابس/الأنبوب واقعا تحت ضغط.



ملحوظة

تؤخذ بقية خطوات استخدام الملأ من دليل استعمال الأنبوب.
استخدم غلاط استاتيكي جديد عند كل تطبيق. عدم مراعاة الإرشادات يؤدي إلى بروز الأنبوب بعض الشيء.

1. كرر سحب ذراع الضغط حتى المقبض، إلى أن ينفث الأنبوب وتخرج الكمية من الغلاط الإستاتيكي.
2. اضغط على زر التحرير في حالة توقف عملية الضغ.
3. من خلال الضغط على زر التحرير يتم الحيلولة دون الضغ اللاحق لكمية الملأ.

6.4 استبدال الأنبوب 6

◀ قم بتغيير الأنبوب.

7.4 خلع العلبة/الخرطوشة من الجهاز 7

◀ اخلع العلبة/الخرطوشة من الجهاز.

⚠️ احترس:

خطر الإصابة خطر بسبب المواد الكيميائية في حالة الضخ دون قصد.
 ◀ احرص قبل البدء في أعمال التنظيف على إخراج الأنبوب، لتجنب الضخ دون قصد.

- ▶ احرص على أن يظل الكابس، وخصوصاً مواضع المسك، في حالة جافة ونظيفة وخالية من الزيت والشحم.
- ▶ قم بتنظيف الجهاز من الخارج بصفة دورية باستخدام فوطة تنظيف مبللة بعض الشيء. لا تستخدم بخاخة أو جهاز عامل بالبخار أو ماء متدفق في عملية التنظيف!
- ▶ احرص على تزييت قضبان الدفع كلما دعت الحاجة.
- ▶ سارع باستخدام فوطة تنظيف لإزالة أي رايش يلتصق بالمنتج والفرطوشة قبل أن يتصلب. لا يمكن إزالة أية اتساخات متصلبة إلا يدوياً. انتبه لثلا تتسبب في وقوع أضرار أثناء القيام بذلك.
- ▶ لا يُسمح أبداً بغمز الكابس أو أجزاء منه في أية مواد مذيبة.
- ▶ احرص على أن تظل حركة الكباسات في الفرطوشة سلسلة.

6 المساعدة في حالات الاختلالات

عند حدوث اختلالات غير مذكورة في الجدول أو يتعذر عليك معالجتها بنفسك، فيرجى التوجه إلى مركز خدمة Hilti.

1.6 المساعدة في حالات الاختلالات

| الخلل | السبب المحتمل | الحل |
|--|---|--|
| يتعذر سحب ذراع الضغط حتى النهاية. | الفرطوشة غير مثبتة بشكل تام. | ◀ قم بتثبيت الفرطوشة تماماً بصوت «كليك» مسموع. |
| | كمية الملاط في الخلاط الإستاتيكي متصلبة. | ◀ اضغط على زر التحرير وقم بتغيير الخلاط الإستاتيكي. |
| | آلية الدفع تالفة. | ◀ قم بتغيير الجهاز. |
| الأنبوب لا ينفث تلقائياً. | تم الوصول إلى نهاية العمر الافتراضي للجهاز. | ◀ قم بتغيير الجهاز. |
| يمكن سحب ذراع الضغط حتى النهاية ولكن بصعوبة بالغة. | الأنبوب بارد للغاية. | ◀ قم بزيادة درجة حرارة العبوة (يراعى في هذه الأثناء دليل استعمال الأنبوب). |
| | قوى الكبس أشد من قدرة الجهاز. | ◀ اختر جهازاً مناسباً لمجال الاستخدام. |
| الفرطوشة لا تدخل في الجهاز بشكل تام. | لم يتم إدخال الأنبوب في الفرطوشة عن آخره. | ◀ ادفع الأنبوب في الفرطوشة حتى النهاية. |
| | لم يتم إرجاع قضيب الدفع حتى النهاية. | ◀ اضغط على زر التحرير واسحب قضبان الدفع للخلف حتى النهاية. |
| الفرطوشة لا تثبت بصوت «كليك» مسموع. | أطراف التثبيت متسخة. | ◀ قم بتنظيف أطراف التثبيت وثبت الفرطوشة تماماً. |
| | أطراف التثبيت تالفة. | ◀ قم بتغيير الفرطوشة. توجه إلى مركز خدمة Hilti في حالة استمرار المشكلة. |
| المنتج لا يتدفق من الخلاط. | كمية الملاط في الخلاط الإستاتيكي متصلبة. | ◀ قم بفك الخلاط المتصلب، واربط خلاطاً جديداً. |

7 التكيب

🌀 أجهزة Hilti مصنوعة بنسبة كبيرة من مواد قابلة لإعادة التدوير. يشترط لإعادة التدوير أن يتم فصل الخامات بشكل سليم فينا. في العديد من الدول تقوم شركة Hilti باستغلال الأجهزة القديمة لإعادة تدويرها. وللمعلومات حول ذلك اتصل بخدمة عملاء Hilti أو الموزع القريب منك.

◀ لا تترك الأدوات الكهربائية ضمن القمامة المنزلية!



8 ضمان الحبة الصانعة

◀ في حالة وجود أية استفسارات بخصوص شروط الضمان، يرجى التوجه إلى وكيل Hilti المحلي الذي تتعامل معه.

1 文書について



1.1 本書について

- ご使用前に本書をすべてお読みください。このことは、安全な作業と問題のない取扱いのための前提条件となります。
- 本書および製品に記載されている安全上の注意と警告表示に注意してください。
- 取扱説明書は常に製品とともに保管し、他の人が使用する場合には、製品と取扱説明書を一緒にお渡しください。

1.2 記号の説明



1.2.1 警告表示

警告表示は製品の取扱いにおける危険について警告するものです。記号と組み合わせて以下の注意喚起語が使用されています：

| | |
|---|---|
|  | 危険！ この表記は、重傷あるいは死亡事故につながる危険性がある場合に注意を促すために使われます。 |
|  | 警告事項！ この表記は、重傷あるいは死亡事故につながる可能性がある場合に注意を促すために使われます。 |
|  | 注意！ この表記は、軽傷あるいは物財の損傷が発生する可能性がある場合に使われます。 |





1.2.2 本書の記号

本書では、以下の記号が使用されています：

| | |
|---|----------------------------|
|  | 使用前に取扱説明書をお読みください |
|  | 本製品を効率良く取り扱うための注意事項や役に立つ情報 |

1.2.3 図中の記号



図中では以下の記号が使用されています：

| | |
|--|---|
|  | この数字は本取扱説明書冒頭にある該当図を示しています。 |
|  | 付番は図中の作業手順の順序に対応していて、本文の作業手順とは一致しない場合があります。 |
|  | 概要図には項目番号が付されていて、製品概要セクションの凡例の番号に対応しています。 |
|  | この記号は、製品の取扱いの際に特に注意が必要なことを示しています。 |

1.3 本書の記号



1.3.1 記号

本書では、以下の記号が使用されています：

| | |
|---|-----------------------------|
|  | 各国の廃品回収システム |
|  | 本体を使用しての作業中には、保護服を着用してください。 |

1.3.2 記号の説明

製品には以下の記号が使用されています：

| | |
|---|-------------------------------|
|  | 本体を使用しての作業中には、保護メガネを着用してください。 |
|  | 本体を使用しての作業中には、保護手袋を着用してください。 |

2 安全

2.1 製品情報

Hiti の製品はプロ仕様で製作されており、本体の使用、保守、修理を行うのは、認定を受けトレーニングされた人のみに限ります。これらの人は、遭遇し得る危険に関する情報を入手していなければなりません。製品およびアクセサリーの使用法を知らない者による誤使用、あるいは規定外の使用は危険です。機種名および製造番号は銘板に表示されています。

▶ 製造番号を以下の表に書き写しておいてください。ヒルティ代理店やサービスセンターへお問い合わせの際は、製品データが必要になります。

製品データ

| | |
|-------|-------------------|
| 機種名： | HDM 500 HDM 330 |
| 製品世代： | 01 |
| 製造番号： | |

2.2 安全上の注意

注意！ 注意事項のすべてをよくお読みください。

この安全上の注意に従ってください。

作業場の安全確保

- ▶ 作業場の換気に十分配慮してください。
- ▶ 作業場の採光に十分配慮してください。
- ▶ 作業場はきれいに保ち、十分に明るくしてください。ちらかった暗い場所での作業は事故の原因となります。
- ▶ ディスペンサーの使用、子供や無関係者を作業場へ近づけないでください。作業中に気がそらされると、本体のコントロールを失ってしまう恐れがあります。

作業者に関する安全

- ▶ 本体を使用の際には、油断せずに十分注意し、常識をもった作業をおこなってください。
- ▶ 疲れている場合、薬物、医薬品服用およびアルコール飲用による影響下にある場合にはディスペンサーを使用しないでください。本体使用中の一瞬の不注意が重傷事故の原因となることがあります。
- ▶ 怪我の可能性を防ぐため、必ずHiti 純正のアクセサリーや先端工具のみを使用してください。

慎重な取扱いおよび使用

- ▶ 本体の加工や改造は絶対に行わないでください。
- ▶ ディスペンサーは指示にしたがい、必ず異常がない状態で使用してください。
- ▶ 必ず、ディスペンサー用に許可されたフォイルバックホルダーを使用してください。
- ▶ 損傷したフォイルバックホルダー / フォイルバックは使用しないでください。
- ▶ ディスペンサー、フォイルバックホルダー支持用のホルダー、プレッシャーピース付きピストンロッドおよびフォイルバックホルダーは、汚れてはなりません。
- ▶ ディスペンサーのお手入れは慎重に行ってください。本体の可動部分が引っ掛かりなく正常に作動しているか、本体の作動に影響を及ぼす各部分が破損・損傷していないかを確認してください。
- ▶ ディスペンサーおよびアクセサリーは、本説明書内の指示に従って、各形式に合ったものを使用してください。その際には、作業環境および用途についても注意してください。
- ▶ ディスペンサーは開いてはなりません。修理は必ずHiti サービスセンターにご依頼ください。

個人保護用具

- ▶ ディスペンサーの使用中は、個人保護用具(体に密着する保護メガネ、フェースガード、保護手袋および保護服)を着用してください。個人保護用具の着用により、負傷の危険が低減されます。
- ▶ 作業位置の近くにいる人員も、ディスペンサーの使用中は個人保護用具を着用しなければなりません。

3 製品の説明

3.1 各部名称および操作エレメント

- | | | | |
|---|----------------------|---|-------------------|
| ① | フォイルバックホルダー取付け用の前側ラグ | ④ | グリップ付き 2 連ピストンロッド |
| ② | フォイルバックホルダー支持用のホルダー | ⑤ | リリースボタン |
| ③ | フォイルバックホルダー取付け用の後側ラグ | ⑥ | グリップ |
| | | ⑦ | 吐出と配分のための操作レバー |

アクセサリ

- | | | | |
|---|-----------------|---|-----------------|
| ⑧ | ミキシングノズル | ⑪ | フォイルパックホルダー (赤) |
| ⑨ | フォイルパック | ⑫ | カートリッジ |
| ⑩ | フォイルパックホルダー (黒) | | |

3.2 正しい使用

HDM は機械式ディスペンサーです。

このディスペンサーは、 **Hilti** フォイルパックから樹脂を吐出するためのものです。

HDM 330

Hilti HDM 330 は、 **Hilti** HIT CB 330 またはHIT CR 330 フォイルパックホルダーおよび**Hilti** フォイルパック (内容量 : 330 ml (11.1 fl.oz)) 専用です。

HDM 500

Hilti HDM 500 は、 **Hilti** HIT CB 500 またはHIT CR 500 フォイルパックホルダーおよび**Hilti** フォイルパック (内容量 : 500 ml (16.9 fl.oz) または 330 ml (11.1 fl.oz))、 ならびにカートリッジ (内容量 : 580 ml (19.61 fl. oz)) 専用です。

3.3 本体標準セット構成

ディスペンサー、 取扱説明書。

4 ご使用方法

4.1 すべての安全上の注意と取扱説明書の指示を守ってください。



警告

化学物質による危険 誤った使用法は負傷の原因となります。

- ▶ ご使用になる前に、 製品の安全データシート、 梱包に記載された注意事項およびフォイルパックの取扱説明書をご覧ください。

4.2 フォイルパックホルダー / カートリッジを選択して装着する 2



注意

はさみこみの危険 フォイルパックホルダーが意図せず旋回して手をはさむことがあります。

- ▶ フォイルパックホルダー取り付けの際は、 フォイルパックホルダーの支持部付近に手をおかないてください。



注意

負傷の危険 化学物質による危険があります。

- ▶ フォイルパックホルダーに損傷または汚れがないか点検してください。 2本のピストンは、 フォイルパックホルダー内で円滑に動き、 前後いっぱいまで移動できなければなりません。 損傷したフォイルパックホルダーや汚れの激しいフォイルパックホルダーは交換してください。

- ▶ フォイルパックの色に応じて適切なフォイルパックホルダーを選択してください。



注意事項

黒のフォイルパックホルダー : 黒または白のフォイルパック
赤のフォイルパックホルダー : 赤のフォイルパック

4.3 フォイルパックをフォイルパックホルダーに装着する 3



注意事項

フォイルパックの取扱説明書に従ってください。

- ▶ フォイルパックをフォイルパックホルダーに装着します。

4.4 最初に吐出する樹脂を捨てる 4



警告
負傷の危険 化学物質による危険があります。

- ▶ ディスペンサーを、決して自分や他の人に向けてください。誤った使用法は負傷の原因となります。



警告
負傷の危険 化学物質による危険があります。

- ▶ 吐出は、必ずミキシングノズルを取り付けた状態で開始してください。誤った使用法は負傷の原因となります。



注意事項

ミキシングノズルを交換した際は、その都度最初に吐出する樹脂は捨ててください。
作業の開始時に吐出される樹脂は使用には適しません。

1. フォイルパックが開いて樹脂がミキシングノズルから流出するまで、操作レバーを繰り返しグリップ方向へ引いてください。
2. 操作レバーを1ストロークごとにグリップまで引いてください。
 - ◁ 1 = 1 ストローク (約 5 ml)
 - ◁ 15 = 1 ストローク (約 75 ml)
3. 予め設定したストローク数になったら、リリースボタンを押してください。
4. 最初に吐出する樹脂は使用しないで捨ててください。
 - ◁ これにて本体は、使用可能な樹脂を吐出できる状態にあります。

4.5 吐出 5



注意
負傷の危険 化学物質による危険があります。

- ▶ ミキシングノズルの交換の際は、ディスペンサー / フォイルパックに圧力がかかっているではありません。



注意事項

樹脂の使用に関する詳しい作業手順は、フォイルパックの取扱説明書をご覧ください。
使用の際は、その都度新しいミキシングノズルを使用してください。これを守らないと、フォイルパックからの吐出量が少なくなってしまう。

1. フォイルパックが開いて樹脂がミキシングノズルから流出するまで、操作レバーを繰り返しグリップ方向へ引いてください。
2. 吐出を中止する場合は、リリースボタンを押してください。
3. リリースボタンを押すことにより、樹脂が後から流出するのを防止します。

4.6 フォイルパックを交換する 6

- ▶ フォイルパックを交換します。

4.7 フォイルパックホルダー / カートリッジを本体から取り外す 7

- ▶ フォイルパックホルダー / カートリッジを本体から取り外します。

5 製品の手入れ



注意
負傷の危険 意図しない吐出が発生すると化学物質による危険があります。

- ▶ 意図しない吐出が行われることのないよう、清掃作業の前にフォイルパックを取り外してください。

- ▶ ディスペンサー、特にグリップ表面を乾燥させ、清潔に保ち、オイルやグリスが付着しないようにしてください。
- ▶ 定期的に、少し湿したウエスで本体表面を拭いてください。スプレーやスチームあるいは流水などによる清掃は避けてください！
- ▶ ピストンロッドには必要に応じてオイルを塗ってください。
- ▶ 製品およびフォイルバックホルダーに付着した樹脂は、硬化する前にできるだけ早くウエスで取り除いてください。硬化した樹脂は、機械を使用してのみ取り除くことができます。その際は、損傷しないように注意してください。
- ▶ ディスペンサーあるいはその部品は、溶剤に漬けてはなりません。
- ▶ フォイルバックホルダーのピストンは円滑に動く状態に保ってください。

6 故障時のヒント

この表に記載されていない、あるいはご自身で解消することのできない故障が発生した場合には、弊社営業担当またはHilti サービスセンターにご連絡ください。

6.1 故障時のヒント

| 故障 | 考えられる原因 | 解決策 |
|-----------------------------------|----------------------------------|---|
| 操作レバーが動かない。 | フォイルバックホルダーが完全にロックされていない。 | ▶ フォイルバックホルダーを「カチッ」という音がするまで完全にロックする。 |
| | ミキシングノズル内の樹脂が硬化している。 | ▶ リリースボタンを押し、ミキシングノズルを交換する。 |
| | フィード機構の故障。 | ▶ 本体を交換する。 |
| フォイルバックが自動的に開かない。 | 本体の寿命に達した。 | ▶ 本体を交換する。 |
| 操作レバーの動きが滑らかでない。 | フォイルバック温度が低すぎる。 | ▶ フォイルバック温度を上げる（フォイルバックの取扱説明書に注意する）。 |
| | 本体に対して吐出力が大きすぎる。 | ▶ 用途に適した本体を選択する。 |
| フォイルバックホルダーを本体に完全にセットすることができない。 | フォイルバックが完全にフォイルバックホルダーに挿入されていない。 | ▶ フォイルバックをストップ位置までフォイルバックホルダーに挿入する。 |
| | ピストンロッドが完全に戻っていない。 | ▶ リリースボタンを押し、ピストンロッドをエンドストップまで戻す。 |
| フォイルバックホルダーがロックする「カチッ」という音が聞こえない。 | ロックノッチが汚れている。 | ▶ ロックノッチを清掃してフォイルバックホルダーを完全にロックする。 |
| | ロックノッチの故障。 | ▶ フォイルバックホルダーを交換する。問題が再発する場合はHilti サービスセンターに連絡する。 |
| 製品がミキシングノズルから流出しない。 | ミキシングノズル内の樹脂が硬化している。 | ▶ 硬化したミキシングノズルを外し、新しいミキシングノズルを取り付ける。 |

7 廃棄

 Hilti 製品の大部分の部品はリサイクル可能です。リサイクル前にそれぞれの部品は分別して回収されなければなりません。多くの国でHiltiは、古い電動工具をリサイクルのために回収しています。詳細については弊社営業担当またはHilti 代理店・販売店にお尋ねください。



- ▶ 本体を一般ゴミとして廃棄してはなりません。

8 メーカー保証

- ▶ 保証条件に関するご質問は、最寄りのHiti 代理店・販売店までお問い合わせください。

1 문서 관련 기재사항



1.1 본 문서에 대해

- 처음 사용하기 전에 본 문서 전체를 읽으십시오. 안전하게 작업하고 문제 없이 취급하기 위한 전제가 됩니다.
- 본 문서 및 제품에 나와 있는 안전 지침 및 경고 지침에 유의하십시오.
- 항상 제품에 있는 사용 설명서를 잘 보관하고 제품은 반드시 본 지침과 함께 다른 사람에게 전달하십시오.

1.2 기호 설명



1.2.1 경고사항

본 제품을 다루면서 발생할 수 있는 위험에 대한 경고사항. 다음과 같은 시그널 워드는 기호와 함께 사용됩니다.

| | |
|---|--|
|  | 위험! 이 기호는 직접적인 위험을 표시합니다. 만약 지키지 않으면 심각한 부상을 당하거나 사망할 수도 있습니다. |
|  | 경고! 이 기호는 잠재적인 위험을 표시합니다. 만약 지키지 않으면 심각한 부상을 당하거나 사망에 이를 수도 있습니다. |
|  | 주의! 이 기호는 잠재적인 위험 상황을 표시합니다. 만약 지키지 않으면 가벼운 부상 또는 물적 손실을 입을 수 있습니다. |





1.2.2 문서에 사용된 기호

본 문서에서 사용되는 기호는 다음과 같습니다.

| | |
|---|---------------------------|
|  | 기기를 사용하기 전에 사용설명서를 읽으십시오. |
|  | 적용 지침 및 기타 유용한 사용정보 |

1.2.3 그림에 사용된 기호



다음과 같은 기호가 그림에 사용됩니다.

| | |
|---|---|
|  | 이 숫자는 본 지침 첫 부분에 있는 해당 그림을 나타냅니다. |
|  | 매겨진 숫자는 작업 단계의 순서를 나타내며, 텍스트에 매겨진 작업 단계와 차이가 있을 수 있습니다. |
|  | 항목 번호는 개요 그림에서 사용되며 제품 개요 단락에 나와 있는 기호 설명 번호를 나타냅니다. |
|  | 이 표시는 제품을 다룰 때, 특별히 주의할 사항을 나타냅니다. |

1.3 문서에 사용된 기호



1.3.1 기호

본 문서에서 사용되는 기호는 다음과 같습니다.

| | |
|---|------------------------------|
|  | 국가 폐기물 처리 시스템 |
|  | 기기를 이용해 작업하는 동안 보호복을 착용하십시오. |

1.3.2 기호 설명

다음과 같은 기호가 제품에 사용됨

| | |
|---|-------------------------------|
|  | 기기를 이용해 작업하는 동안 보안경을 착용하십시오. |
|  | 기기를 이용해 작업하는 동안 보호장갑을 착용하십시오. |

2 안전

2.1 제품 정보

Hiti 제품은 전문가용으로 설계되어 있으며, 허가받은 자격을 갖춘 작업자만 조작, 정비 및 수리할 수 있습니다. 이 기술자는 발생할 수 있는 위험에 대해 특별 교육을 받은 상태여야 합니다. 교육을 받지 않은 사람이 제품을 부적절하게 취급하거나 규정에 맞지 않게 사용할 경우에는 기기와 그 보조기구에 의해 부상을 당할 위험이 있습니다.

형식 명칭 및 일련 번호는 형식 라벨에 제시되어 있습니다.

- ▶ 일련 번호를 다음의 표에 옮기십시오. 대리점 또는 서비스 센터에 문의할 경우 제품 제원이 필요합니다.

제품 제원

| | |
|--------|-------------------|
| 모델: | HDM 500 HDM 330 |
| 세대: | 01 |
| 일련 번호: | |

2.2 안전상의 주의사항

주의! 모든 주의사항을 자세히 읽으십시오.

안전상의 주의사항을 유의하십시오.

작업장

- ▶ 작업공간을 충분히 환기시키십시오.
- ▶ 작업장의 조명을 충분히 밝게 하십시오.
- ▶ 작업장을 항상 깨끗이 하고 조명이 잘 들도록 하십시오. 어수선한 작업환경 또는 어두운 작업장은 사고를 초래할 수 있습니다.
- ▶ 디스펜서를 사용할 때, 어린이나 다른 사람이 작업장에 접근하지 못하도록 하십시오. 다른 사람의 방해로 인해 기기를 통제하기 어렵습니다.

사용자 안전수칙

- ▶ 신중하게 작업하십시오. 작업에 정신을 집중하고 기기를 사용할 때 경솔하게 행동하지 마십시오.
- ▶ 피곤하거나 항정신성 약물, 술 또는 약물을 복용한 경우에는 디스펜서를 사용하지 마십시오. 기기 사용 시에 유의하지 않을 경우 심각한 부상을 초래할 수 있습니다.
- ▶ 부상의 위험을 줄이기 위해, **Hiti** 순정품 액세서리와 공구만 사용하십시오.

올바른 사용방법과 취급방법

- ▶ 기기를 변조하거나 개조해서는 절대로 안 됩니다.
- ▶ 디스펜서를 규정에 따라서 그리고 완벽한 상태에서에만 작동시키십시오.
- ▶ 디스펜서 사용에 허용된 카트리지만 사용하십시오.
- ▶ 손상된 카트리지/포장용기를 사용하지 마십시오.
- ▶ 디스펜서, 카트리지 마운트의 홀더, 밀대와 스퍼스트 피스 그리고 카트리지는 오염되어서는 안 됩니다.
- ▶ 디스펜서를 유의해서 관리하십시오. 가동 부위가 고착되지 않고 이상적으로 작동하는지 또는 파손 및 손상된 부품으로 인한 기기의 기능 장애가 없는지 확인하십시오.
- ▶ 해당 지시 사항, 즉 특수한 기기 형식에 따른 규정을 준수하여 디스펜서와 액세서리를 사용하십시오. 이 때 작업 조건과 실시하려는 작업 내용을 고려하십시오.
- ▶ 디스펜서를 열지 마십시오. **Hiti** 서비스 센터에 수리를 의뢰하십시오.

개인 보호 장비

- ▶ 디스펜서 사용 시 개인 보호장비를 착용하십시오. 보안경/얼굴보호장치, 보호장갑 및 보호복 등. 개인 보호 장비의 착용으로 부상위험을 감소시킬 수 있습니다.
- ▶ 디스펜서 사용 시 주위에 있는 사람은 개인 보호장비를 착용해야 합니다.

3 제품 설명

3.1 기기 구성부품과 조작요소

- | | |
|-------------------------|------------------|
| ① 카트리지 장착을 위한 앞쪽 베어링 저널 | ⑤ 잠금 해제 버튼 |
| ② 카트리지 마운트 홀더 | ⑥ 손잡이 |
| ③ 카트리지 장착을 위한 뒤쪽 베어링 저널 | ⑦ 압착 및 계량용 조작 레버 |
| ④ 손잡이가 포함된 평형 밀대 | |

액세서리

- | | |
|----------|--------|
| ⑧ 스테틱 믹서 | ⑨ 포장용기 |
|----------|--------|

- ⑩ 흑색 카트리리지
- ⑪ 적색 카트리리지

- ⑫ 카트리리지

3.2 규정에 맞는 사용

HDM은 기계식 디스펜서입니다.

본 디스펜서는 **Hilti** 포장용기를 비우고 내용물을 계량하는 용도로 사용됩니다.

HDM 330

Hilti HDM 330은 **Hilti** 카트리리지 HIT CB 330 또는 HIT CR 330과 용량이 330 ml (11.1 fl.oz)인 **Hilti** 포장용기만 사용해야 합니다.

HDM 500

Hilti HDM 500은 **Hilti** 카트리리지 HIT CB 500 또는 HIT CR 500에 작업하거나 또는 용량이 500 ml (16.9 fl.oz) 또는 330 ml (11.1 fl.oz)인 **Hilti** 포장용기 및 용량이 580 ml (19.61 fl. oz.)인 카트리리지에 작업하기 위한 용도로 사용됩니다.

3.3 공급품목

디스펜서, 사용 설명서.

4 조작

4.1 모든 안전상의 주의 사항 및 사용 설명서에 유의하십시오.



경고

화학약품으로 인한 위험 부적절한 사용은 부상을 야기할 수 있습니다.

- ▶ 사용 전에 제품의 안전시방서, 포장지 위에 표시된 지침 및 포장용기의 사용설명서에 유의하십시오.

4.2 카트리리지 선택 및 삽입 2



주의

끼일 위험 카트리지를 설치할 때 주의하면 손이 끼일 수 있습니다.

- ▶ 카트리지를 설치할 때 손을 카트리리지 마운트 부위에서 떨어지도록 하십시오.



주의

부상위험 화학약품으로 인한 위험

- ▶ 카트리지의 손상 또는 오염 여부를 확인하십시오. 양쪽 피스톤은 카트리리지 내에서 완전히 앞으로 또는 뒤로 쉽게 움직일 수 있어야 합니다. 손상되거나 그리고/또는 심하게 오염된 카트리지를 교환하십시오.

- ▶ 포장용기의 색상에 따라 적합한 카트리지를 선택하십시오.



지침

흑색 카트리리지: 흑색 또는 백색 포장용기

적색 카트리리지: 적색 포장용기

4.3 포장용기를 카트리리지에 삽입 3



지침

포장용기의 사용설명서를 준수하십시오.

- ▶ 포장용기를 카트리리지에 삽입하십시오.

4.4 흘러나온 모르타르 폐기 4



경고
부상위험 화학약품으로 인한 위험

- ▶ 디스펜서가 자기 자신 또는 타인에게 향하지 않도록 하십시오. 부적절한 사용은 부상을 야기할 수 있습니다.



경고
부상위험 화학약품으로 인한 위험

- ▶ 스택틱 믹서를 조인 다음 계량작업을 시작하십시오. 부적절한 사용은 부상을 야기할 수 있습니다.



지침
스태틱 믹서를 교환한 후에는 항상 흘러나온 모르타르를 폐기해야 합니다.
초기에 흘러나온 모르타르는 사용하기에 적합하지 않습니다.

1. 조작 레버를 반복해서 포장용기가 열리고 믹서에서 흘러 나올 때까지 손잡이 끝까지 당기십시오.
2. 압착하기 위해 조작 레버를 손잡이까지 당기십시오.
 - ◁ 1 = 1 스트로크 (약 5 ml)
 - ◁ 15 = 1 스트로크 (약 75 ml)
3. 규정된 스트로크의 수에 따라 잠금 해제 버튼을 누르십시오.
4. 흘러나온 모르타르를 폐기하십시오.
 - ◁ 이제 디스펜서를 통해 사용 가능한 모르타르의 계량 작업을 진행할 수 있습니다.

4.5 계량 5



주의
부상위험 화학약품으로 인한 위험

- ▶ 믹서 교환 시 디스펜서/포장용기가 압력상태에 있어서는 안됩니다.



지침
모르타르 사용을 위한 다음 작업 순서는 용기 사용설명서를 참조하십시오.
작업할 때마다 새 스택틱 믹서를 사용하십시오. 그렇지 않을 경우 배출되는 양이 너무 적을 수 있습니다.

1. 포장용기가 열리고 믹서에서 덩어리가 흘러 나올 때까지 조작 레버를 손잡이 끝까지 반복해서 당기십시오.
2. 계량 중단 시 잠금 해제 버튼을 누르십시오.
3. 잠금 해제 버튼을 누르면 모르타르가 더 이상 흘러내리지 않습니다.

4.6 포장용기 교체 5

- ▶ 포장용기를 교체하십시오.

4.7 카트리지를 기기에서 빼내기 7

- ▶ 카트리지를 기기로부터 빼내십시오.

5 제품 관리



주의
부상위험 의도하지 않은 계량작업이 발생하였을 때의 화학약품으로 인한 위험

- ▶ 청소 작업을 시작하기 전에 의도하지 않은 계량작업을 방지하기 위해 포장용기를 제거하십시오.
- ▶ 디스펜서는 특히 손잡이 부분을 건조하고 깨끗하게 유지하고 오일과 그리스가 묻어있어서는 안 됩니다.
- ▶ 약간의 물기가 있는 천으로 기기 외부를 정기적으로 청소해 주십시오. 청소할 때 스프레이 기구, 스팀 클리너 또는 흐르는 물을 사용해서는 안 됩니다!
- ▶ 필요 시 밑대에 오일을 바르십시오.

- ▶ 제품 및 카트리지에서 제품 부착물이 경화되기 전에 이를 가능한 빨리 천을 이용하여 제거하십시오. 경화된 부착물은 기계적으로만 제거가 가능합니다. 이때 손상을 유발하지 않도록 주의하십시오.
- ▶ 디스펜서 또는 부품은 절대로 응제에 담가서는 안 됩니다.
- ▶ 카트리지의 피스톤을 다시 사용할 수 있도록 하십시오.

6 문제 발생 시 도움말

본 도표에 제시되어 있지 않거나 스스로 해결할 수 없는 문제가 발생한 경우 **Hilti** 서비스 센터에 문의해 주십시오.

6.1 고장 시 대책

| 장애 | 예상되는 원인 | 해결책 |
|----------------------------------|---------------------------|---|
| 조작 레버를 끝까지 당길 수 없음. | 카트리지가 완전히 고정되지 않음. | ▶ 카트리지를 "찰각하는" 소리가 들릴 때까지 완전히 고정시키십시오. |
| | 스태틱 믹서의 모르타르가 경화됨. | ▶ 잠금 해제 버튼을 누르고 스태틱 믹서를 교체하십시오. |
| | 피드 유닛 결함. | ▶ 기기를 교체하십시오. |
| 포장용기가 저절로 열리지 않음. | 기기의 수명이 경과하였음. | ▶ 기기를 교체하십시오. |
| 조작 레버가 잘 당겨지지 않음. | 포장용기가 너무 차가움. | ▶ 포장용기 온도를 올리십시오(포장용기 사용설명서 참조). |
| | 기기의 압출력 너무 높음. | ▶ 용도에 적합한 기기를 선택하십시오. |
| 카트리지를 기기 안에 완전히 끼울 수 없음. | 포장용기가 카트리지에 완벽하게 끼워지지 않음. | ▶ 포장용기를 스톱 위치까지 카트리지에 밀어 넣으십시오. |
| | 밀대가 완전히 뒤로 당겨지지 않았음. | ▶ 잠금 해제 버튼을 누르고 밀대를 스톱 위치까지 완전히 뒤로 당기십시오. |
| 카트리지를 밀어 넣을 때 "찰각하는" 소리가 들리지 않음. | 고정 러그 오염. | ▶ 고정 러그를 청소하고 카트리지를 완전히 고정시키십시오. |
| | 고정 러그 결함. | ▶ 카트리지를 교체하십시오. 계속해서 문제가 있는 경우, Hilti 서비스센터를 방문하십시오. |
| 믹서에서 아무 것도 흘러 나오지 않음. | 스태틱 믹서의 모르타르가 경화됨. | ▶ 경화된 믹서를 돌려서 열고 새 믹서를 조이십시오. |

7 폐기

 **Hilti** 기기는 대부분 재사용이 가능한 소재로 제작되었습니다. 재활용을 위해 개별 부품을 분리하여 주십시오. **Hilti**는 대부분의 국가에서 재활용을 위해 노후기기를 수거해 갑니다. **Hilti** 고객 서비스센터 또는 판매 상담자에게 문의하십시오.



- ▶ 전동공구를 일반 가정의 쓰레기처럼 폐기해서는 안 됩니다.

8 제조회사 보증

- ▶ 보증 조건에 관한 질문사항은 **Hilti** 파트너 지사에 문의하십시오.

1 文件相關資訊



1.1 關於此文件

- 初次操作或使用前，請先詳讀此文件。本文件包含安全前提、疑難排解處理和產品使用。
- 請遵守本文件中與產品上的安全說明和警告。
- 操作說明應與產品一起保管，產品交予他人時必須連同操作說明一起轉交。

1.2 已使用的符號說明

1.2.1 警告

警告使用本產品的人員可能發生之危險。下列標示和符號會搭配使用：

| | |
|---|----------------------------------|
|  | 危險！此標語警示會發生對人造成嚴重傷害甚至致死的危險情形。 |
|  | 警告！此標語警示可能會發生造成人員受傷或死亡之危險。 |
|  | 小心！此標語警示可能會發生造成人員輕微受傷或材料損壞之危險情況。 |





1.2.2 文件中的符號

本文件中採用以下符號：

| | |
|---|-------------|
|  | 使用前請閱讀操作手冊 |
|  | 使用操作說明與其他資訊 |

1.2.3 圖解中的符號

圖解中採用了以下符號：

| | |
|---|--------------------------------|
|  | 號碼對應操作說明的開始處的圖解。 |
|  | 編號代表圖解中的操作步驟順序，可能與內文中的步驟有所不同。 |
|  | 項目參考編號用於總覽圖解，並請參閱產品總覽部分中使用的編號。 |
|  | 本符號是為了讓您在操作本產品時可以注意某些重點。 |

1.3 文件中的符號

1.3.1 符號

本文件中採用以下符號：

| | |
|---|-----------------|
|  | 全國廢棄材料管理系統 |
|  | 使用本機具工作時請穿戴防護衣。 |

1.3.2 已使用的符號說明

產品上採用下列符號：

| | |
|---|------------------|
|  | 使用本機具工作時請穿戴護目鏡。 |
|  | 使用本機具工作時請穿戴防護手套。 |

2 安全性

2.1 產品資訊

Hilti 產品係供專業人士使用。僅能由經過授權與訓練的人員進行操作、維護及保養。務必將可能發生的特定危險告知該人員。若因未經訓練人員操作錯誤或未依照其原本的用途操作，則本產品和它的輔助工具設備有可能會發生危險。

類型名稱和序號都標註於額定銘牌上。

- ▶ 在下方表格中填入序號。與 Hilti 維修中心或當地 Hilti 機關聯絡查詢產品相關事宜時，我們需要您提供產品詳細資訊。

產品資訊

| | |
|-------|-------------------|
| 類型： | HDM 500 HDM 330 |
| 產品代別： | 01 |
| 序號： | |

2.2 安全規範

注意！閱讀所有操作說明！

遵照這些安全指示！

工作場所

- ▶ 請確保工作場所有良好的通風。
- ▶ 請確保工作場所有良好的照明。
- ▶ 請保持工作場所的清潔與採光充足。雜亂且照明不足的工作場所會導致意外發生。
- ▶ 使用注射器時，兒童及其他人員不得接近。注意力不集中時容易發生機具失控的情形。

人員安全

- ▶ 操作機具時，請提高警覺，注意進行中的工作並善用常識。
- ▶ 當感到疲勞或有受藥物、酒精或治療的影響時，勿使用本注射器。操作機具時一不留神，便會導致嚴重人身傷害。
- ▶ 為降低受傷的危險，僅可用 Hilti 原廠機具及配件。

小心處理與使用

- ▶ 請勿把玩或嘗試改裝本機具。
- ▶ 請依機具之指定用途使用，並使用狀況良好之注射器。
- ▶ 僅限使用經認可適用於本注射器的錫箔藥劑包套筒。
- ▶ 不可使用受損的錫箔藥劑包套筒或錫箔藥劑包。
- ▶ 本注射器、錫箔藥劑包套筒托架、具有壓力破片的活塞桿以及錫箔藥劑包套筒必須保持清潔並將外物雜質清除。
- ▶ 仔細保養注射器。請確認移動性零件無瑕疵且未卡住。同時檢查是否有零件破裂或延伸部分受損，造成機具無法正常運作。
- ▶ 請依據本說明使用注射器及其型號指定搭配的配件。請考量工作條件以及欲進行的工作。
- ▶ 請勿嘗試開啟或拆解注射器。僅可由 Hilti 維修中心進行修理。

人員防護配備

- ▶ 使用注射器時請穿戴個人防護裝備：仔細穿戴護目鏡、面罩、防護手套和防護衣。穿戴個人防護設備可減少受傷危險。
- ▶ 若注射器在使用中，緊鄰人員務必穿戴個人防護配備。

3 說明

3.1 機具零件與控制裝置

- | | |
|---------------------|----------------|
| ① 用於安裝錫箔藥劑包套筒的前側定位片 | ⑤ 釋放鈕 |
| ② 錫箔藥劑包套筒托架 | ⑥ 握把 |
| ③ 用於安裝錫箔藥劑包套筒的後側定位片 | ⑦ 用於啟動和控制注射的扳機 |
| ④ 具有握把的平行活塞桿 | |

配件

- | | |
|---------------|--------------|
| ⑧ 混合噴嘴（靜態混合器） | ⑪ 錫箔藥劑包套筒，紅色 |
| ⑨ 錫箔藥劑包 | ⑫ 填充筒 |
| ⑩ 錫箔藥劑包套筒，黑色 | |

3.2 用途

HDM為一機械式注射器。

此注射器專用於在受控操作下為Hilti錫箔藥劑包注射內容物。

HDM 330

Hilti HDM 330專用於搭配Hilti HIT CB 330或HIT CR 330錫箔藥劑包套筒，以及Hilti 330 ml (11.1 fl.oz) 錫箔藥劑包使用。

HDM 500

Hilti HDM 500專用於搭配Hilti HIT CB 500或HIT CR 500錫箔藥劑包套筒及Hilti 500 ml (16.9 fl.oz) 或330 ml (11.1 fl.oz) 錫箔藥劑包和580 ml (19.61 fl. oz.) 填充筒。

3.3 項目供應數

注射器、操作說明。

4 操作

4.1 遵守所有安全說明及使用說明。



警告

化學物質危險 錯誤的使用可能會造成受傷。

- ▶ 使用產品之前，請詳讀並遵守產品的安全資料表、包裝上的說明與使用錫箔藥劑包的使用說明。

4.2 選擇並置入錫箔藥劑包套筒 / 填充筒



注意

夾入危險 旋入錫箔藥劑包套筒時，若未注意可能會造成手被夾住。

- ▶ 將錫箔藥劑包套筒旋轉至定位時，手應遠離托架區域。



注意

有受傷的危險 化學物質危險。

- ▶ 檢查錫箔藥劑包套筒是否受損和 / 或受污染。兩個活塞必須能夠平穩且輕鬆地沿著錫箔藥劑包套筒全衝程雙向移動。更換受損和 / 或嚴重受污染的錫箔藥劑包套筒。

- ▶ 根據錫箔藥劑包的顏色，選擇正確的錫箔藥劑包套筒。



注意

黑色錫箔藥劑包套筒：黑色或白色的錫箔藥劑包
紅色錫箔藥劑包套筒：紅色的錫箔藥劑包

4.3 將錫箔藥劑包放入錫箔藥劑包套筒中



注意

按照錫箔藥劑包使用說明。

- ▶ 將錫箔藥劑包放入錫箔藥劑包套筒中。

4.4 丟棄最初的植筋劑



警告

有受傷的危險 化學物質危險。

- ▶ 不可將注射器對準自己或他人。錯誤的使用可能會造成受傷。



警告

有受傷的危險 化學物質危險。

- ▶ 必須先將混合噴嘴緊緊鎖上，才能開始注射植筋劑。錯誤的使用可能會造成受傷。



注意

每次更換靜態混合器（混合噴嘴）時，應捨棄最初流出的植筋劑。
初次注射的植筋劑不宜使用。

1. 朝握把方向重複拉起扳機，直到錫箔藥劑包打開且植筋劑從混合噴嘴注入。
2. 朝握把方向拉起扳機以進行注射器的一個衝程。
 - ◁ 1 = 1個衝程（大約5 ml）
 - ◁ 15 = 1個衝程（大約75 ml）
3. 在特定衝程數之後按下釋放鈕。
4. 丟棄最初流出的植筋劑。
 - ◁ 注射器已準備好注射可用的植筋劑。

4.5 注射 5



注意

有受傷的危險 化學物質危險。

- ▶ 準備更換混合噴嘴時，請確定注射器 / 錫箔藥劑包未受到壓力。



注意

如需使用植筋劑的詳細說明，請參閱錫箔藥劑包 / 填充筒的使用說明。
每次使用時裝上新的混合噴嘴。未遵循此指示將造成注射的植筋劑量不足。

1. 朝握把方向重複拉起扳機，直到錫箔藥劑包打開且植筋劑從混合噴嘴注入。
2. 結束注射或操作中斷時，按下釋放鈕。
3. 按下釋放鈕可避免注射更多植筋劑或植筋劑外漏。

4.6 更換錫箔藥劑包 6

- ▶ 更換錫箔藥劑包。

4.7 從機具卸下錫箔藥劑包套筒 / 填充筒 7

- ▶ 卸除錫箔藥劑包套筒 / 填充筒從機具上卸下。

5 產品保養



注意

有受傷的危險 不慎注射時會造成化學物質危險。

- ▶ 清潔前請卸除錫箔藥劑包以防不慎注射。
- ▶ 請保持注射器、尤其是握把表面清潔，避免油脂及潤滑油。
- ▶ 定期地使用乾燥的清潔抹布潔淨機具外部。勿使用噴灑器具、蒸氣壓力清潔設備或流水來清洗！
- ▶ 必要時可使用機油潤滑活塞桿。
- ▶ 黏附在本產品或錫箔藥劑包套筒的植筋劑硬化之前，必須使用擦拭布將其清除乾淨。硬化的植筋劑僅能透過機械設備加以清除。請仔細留意，避免在清理時損壞機具。
- ▶ 勿將注射器或其零件浸泡在溶劑中。
- ▶ 確定錫箔藥劑包套筒的活塞能夠任意移動。

6 故障排除

若您遇到未列出的問題或是無法自行排除的問題，請聯絡Hilti維修中心。

6.1 故障排除

| 故障 | 可能原因 | 解決方法 |
|--------------------|----------------|-------------------------------------|
| 無法完全拉回扳機。 | 錫箔藥劑包尚未完全咬合。 | ▶ 錫箔藥劑包套筒必須發出喀啦聲完全咬合。 |
| | 混合噴嘴中的植筋劑已經硬化。 | ▶ 按下釋放鈕並更換靜態混合器（混合噴嘴）。 |
| | 推進機構故障。 | ▶ 更換機具。 |
| 錫箔藥劑包並未自動開啟。 | 此機具的生命週期已達終點。 | ▶ 更換機具。 |
| 扳機移動困難。 | 錫箔藥劑包溫度過低。 | ▶ 提高錫箔藥劑包溫度（依照錫箔藥劑包使用說明）。 |
| | 此機具的注射壓力過高。 | ▶ 選擇適用的機具。 |
| 錫箔藥劑包套筒無法完全旋入注射器。 | 錫箔藥劑包無法完全推入套筒。 | ▶ 將錫箔藥劑包盡可能推入錫箔藥劑包套筒中。 |
| | 活塞桿未完全向後拉出。 | ▶ 按下釋放鈕並盡可能將活塞桿向後拉至終端固定處。 |
| 錫箔藥劑包套筒不會咬合並發出喀啦聲。 | 卡榫髒污 | ▶ 清潔卡榫並完全咬合錫箔藥劑包套筒。 |
| | 卡榫故障。 | ▶ 更換錫箔藥劑包套筒。如果問題仍舊存在，請與Hilti維修中心聯絡。 |
| 混合噴嘴中未流出植筋劑。 | 混合噴嘴中的植筋劑已經硬化。 | ▶ 鬆開內含已硬化植筋劑的混合噴嘴並換上新的混合噴嘴。 |

7 廢棄設備處置

 Hilti機具或設備所採用的材料大部分均可回收再利用。材料在回收前必須正確地分類。在許多國家中，您可以將舊機具及設備送回Hilti進行回收。詳情請洽Hilti維修中心，或當地Hilti代理商。



- ▶ 請勿將電子機具或設備與一般家用廢棄物一同回收！

8 製造商保固

- ▶ 如果您對於保固條件有任何問題，請聯絡當地Hilti代理商。

1 文档信息



1.1 关于该文档

- 首次操作或使用前，请先阅读本文档。这是安全、无故障地操作和使用产品的前提条件。
- 请遵守本档中以及产品上的安全说明和警告。
- 请务必将本操作说明与本产品保存在一起，确保将操作说明随产品一起交给他人。

1.2 使用符号的说明

1.2.1 警告

警告是为了提醒您在处理或使用此产品时会发生的危险。以下信号词与符号结合使用：

| | |
|---|--|
|  | 危险！ 用于提醒人们注意可能导致严重或致命人身伤害的迫切危险。 |
|  | 警告！ 用于提醒人们注意可能导致严重或致命人身伤害的潜在危险。 |
|  | 小心！ 用于提醒人们注意可能导致轻微人身伤害或财产损失的潜在危险情形。 |



1.2.2 文档中的符号

本档中使用下列符号：

| | |
|---|--------------|
|  | 请在使用之前阅读操作说明 |
|  | 使用说明和其他有用信息 |

1.2.3 图示中的符号

图示中使用了下列符号：

| | |
|---|---------------------------------|
|  | 这些编号指本操作说明开始处的相应图示。 |
| 3 | 图示中的编号反映操作顺序，可能与文本中描述的步骤不同。 |
|  | 概览图示中使用项目参考号，指的是产品概览部分中使用的按键编号。 |
|  | 这些符号旨在提醒您在操作本产品时要特别注意的某些要点。 |

1.3 文档中的符号

1.3.1 符号

本档中使用下列符号：

| | |
|---|---------------|
|  | 国家废料管理系统 |
|  | 使用本工具时，穿上防护服。 |

1.3.2 使用符号的说明

产品上使用下列符号：

| | |
|---|----------------|
|  | 使用本工具时，戴上防护镜。 |
|  | 使用本工具时，戴上防护手套。 |

2 安全

2.1 产品信息

Hilti 产品仅供用于专业用途，并且只能由经过授权和培训的人员操作、维护和保养。该人员必须了解可能遇到的任何特殊危险。不按照既定用途使用或由未经培训的人员不正确地使用本产品及其辅助设备可能会带来危险。

型号名称和序列号印在铭牌上。

▶ 在下表中填写序列号。在联系 Hilti 维修中心或当地 Hilti 机构询问产品时，将要求您提供产品的详细信息。

产品信息

| | |
|------|-------------------|
| 型号： | HDM 500 HDM 330 |
| 分代号： | 01 |
| 序列号： | |

2.2 安全说明

注意！请阅读所有操作说明！

请遵守这些安全说明！

工作场所

- ▶ 确保工作场所通风良好。
- ▶ 确保工作场所照明良好。
- ▶ 保持工作区域清洁、照明良好。杂乱或照明不良的工作区域容易导致事故。
- ▶ 当使用注射器时，使儿童和其它人员远离。注意力不集中会使您失去对工具的控制。

人身安全

- ▶ 保持警觉，注意您正在进行的工作，在操作工具时运用常识。
- ▶ 当您感到疲劳或受到药物、酒精或医疗的影响时，不要使用注射器。当操作工具时，瞬间的分心都可能导致严重的伤害。
- ▶ 为了降低伤害风险，请仅使用 Hilti 原装配件和配套工具。

小心处理和使用

- ▶ 不得擅自篡改或改装工具。
- ▶ 只能按照操作说明在注射器处于良好状态下操作它。
- ▶ 只能使用经认可与注射器配套的铝箔套管类型。
- ▶ 请勿使用已损坏的铝箔套管或出现破损的铝箔包。
- ▶ 注射器、铝箔套管的托架、带压力件的活塞杆以及铝箔套管都必须干净无异物。
- ▶ 请小心维护注射器。检查以确认运动部件无故障工作且不会卡住。检查是否有导致工具无法正常运转的部件断裂或损坏。
- ▶ 根据本操作说明和特定型号的专门规定使用注射器和配件。同时要考虑工作环境和将要执行的工作。
- ▶ 不得试图打开或拆卸注射器。只有 Hilti 维修中心获准执行维修作业。

个人防护装备

- ▶ 当使用注射器时应穿戴个人防护装备：贴合紧密的护目镜或护面罩、防护手套和防护服。穿戴个人防护装备可减少人身伤害风险。
- ▶ 当使用注射器时，距离很近的工作人员也必须穿戴个人防护装备。

3 说明

3.1 工具的部件和控制器

- | | |
|------------------|----------------|
| ① 用于安装铝箔套管的前定位凸耳 | ⑤ 释放按钮 |
| ② 铝箔套管的托架 | ⑥ 把手 |
| ③ 用于安装铝箔套管的后定位凸耳 | ⑦ 用于启动和控制注射的扳机 |
| ④ 带把手的平行活塞杆 | |

配件

- | | |
|----------------|-----------|
| ⑧ 混合喷嘴 (静态混合嘴) | ⑪ 铝箔套管，红色 |
| ⑨ 铝箔包 | ⑫ 弹药筒 |
| ⑩ 铝箔套管，黑色 | |

3.2 预期用途

HDM 是一种机械注射器。

本注射器设计用于以可控的方式注射 Hilti 铝箔包中的物质。

HDM 330

Hilti HDM 330 仅设计与 Hilti HIT CB 330 或 HIT CR 330 铝箔包套筒和 Hilti 330 ml (11.1 fl.oz) 铝箔包配套使用。

HDM 500

Hilti HDM 500 仅设计与 Hilti HIT CB 500 或 HIT CR 500 铝箔包套筒和 Hilti 500 ml (16.9 fl.oz) 或 330 ml (11.1 fl.oz) 铝箔包和 580 ml (19.61 fl.oz) 弹药筒配套使用。

3.3 供货提供的部件

注射器、操作说明。

4 操作

4.1 遵守所有安全说明和使用说明。



-警告-

化学品危险 不正确使用会导致人身伤害。

- ▶ 使用前，请阅读并遵守产品安全数据表、包装说明以及铝箔包使用说明。

4.2 选择并插入铝箔包套筒/弹药筒 2



-小心-

卷入危险 当将铝箔包套筒旋至关闭时，如果没有小心操作，则双手有卷入危险。

- ▶ 当将铝箔包套筒旋转到位时，避免将手放在托架区域。



-小心-

人身伤害风险 化学品危险。

- ▶ 检查铝箔包套筒是否有破损和脏污。在铝箔包套筒中，两个活塞都必须在其整个行程范围内（两个方向）能够顺畅轻松地移动。如果铝箔包套筒损坏和/或严重脏污，请予以更换。

- ▶ 选择与铝箔包颜色相配的铝箔包套筒。



-注意-

黑色铝箔包套筒：黑色或白色铝箔包

红色铝箔包套筒：红色铝箔包

4.3 将铝箔包插入铝箔包套筒 3



-注意-

请遵守铝箔包的使用说明。

- ▶ 将铝箔包插入铝箔包套筒。

4.4 丢弃最初注射的胶粘剂 4



-警告-

人身伤害风险 化学品危险。

- ▶ 切勿将注射器指向自己或他人。不正确使用会导致人身伤害。



-警告-

人身伤害风险 化学品危险。

- ▶ 只能在混合喷嘴已拧上后才可开始注射胶粘剂。不正确使用会导致人身伤害。



-注意-

每当更换静态混合嘴（混合喷嘴）时，应丢弃最初射出的胶粘剂。最初射出的胶粘剂不适合使用。

1. 反复朝把手扣动扳机，直至铝箔包打开且胶粘剂从混合喷嘴喷出。
2. 将扳机拉回把手相当于注射器一个冲程。
 - ◁ 1 = 1 冲程 (约 5 ml)
 - ◁ 15 = 1 冲程 (约 75 ml)
3. 在达到规定的冲程数后，按下释放按钮。
4. 丢弃最初射出的胶粘剂量。
 - ◁ 此时，注射器即可注射可用的胶粘剂。

4.5 注射



-小心-

人身伤害风险 化学品危险。

- ▶ 当准备更换混合喷嘴时，确保注射器/铝箔包未处于压力之下。



-注意-

有关胶粘剂使用的更多信息，请参见铝箔包/弹药筒的使用说明。每次使用时安装新的混合喷嘴。如果不遵守这一点，会导致喷出的胶粘剂不足。

1. 反复朝把手扣动扳机，直至铝箔包打开且胶粘剂从混合喷嘴喷出。
2. 在完成注射后或若操作被中断，则按下释放按钮。
3. 按下释放按钮，以防止胶粘剂进一步喷出或泄漏。

4.6 更换铝箔包

- ▶ 更换铝箔包。

4.7 将铝箔包套筒/弹药筒从工具上拆下

- ▶ 将铝箔包套筒/弹药筒从工具上拆下。

5 工具的保养



-小心-

人身伤害风险 如果发生意外注射，则存在化学品危险。

- ▶ 在清洁前，请拆下铝箔包以防止意外注射。
- ▶ 保持注射器清洁且没有油脂，特别是其把手表面。
- ▶ 使用微湿干净抹布定期清洁工具外部。不要使用喷雾器、蒸气压力清洁设备或流水进行清洁。
- ▶ 必要时使用机油润滑活塞杆。
- ▶ 粘附在产品和铝箔包套筒上的胶粘剂必须在其固化之前，尽快用清洁布予以清除。固化后的胶粘剂只能使用机械方法才能清除。清洁时务必小心，避免损坏工具。
- ▶ 严禁将注射器或其部件浸入或淹没在溶剂中。
- ▶ 确保活塞能在铝箔包套筒中顺畅移动。

6 故障排除

如果您碰到的问题未在此表中列出或您无法自己实施补救措施，请联系 Hilti 服务部门。

6.1 故障排除

| 故障 | 可能原因 | 解决方案 |
|------------------------|-----------------|----------------------------------|
| 扳机无法往回推到底。 | 铝箔包套筒未完全接合。 | ▶ 将铝箔包套筒完全接合入位，直至听到“咔哒”声。 |
| | 混合喷嘴中的胶粘剂已固化。 | ▶ 按下释放按钮并更换静态混合嘴（混合喷嘴）。 |
| | 提前机构有故障。 | ▶ 更换工具。 |
| 铝箔包不能自动打开。 | 工具已达到其使用寿命。 | ▶ 更换工具。 |
| 扳机运动非常僵硬。 | 铝箔包过冷。 | ▶ 提高铝箔包的温度（遵守铝箔包的使用说明）。 |
| | 所需的注射压力对工具而言太高。 | ▶ 选择适合预期用途的工具。 |
| 无法将铝箔包套筒完全旋转到工具中。 | 铝箔包未完全推入铝箔包套筒中。 | ▶ 将铝箔包推入铝箔包套筒中，直至推到底。 |
| | 活塞杆未完全向后拉到位。 | ▶ 按下释放按钮，并向后拉动活塞杆至终点止挡处。 |
| 没有听到铝箔包套筒正确接合入位的“咔哒”声。 | 定位凸耳脏污 | ▶ 清洁定位凸耳并将铝箔包套筒接合到位。 |
| | 定位凸耳有故障。 | ▶ 更换铝箔包套筒。如果问题仍存在，联系 Hilti 维修中心。 |
| 混合喷嘴没有射出胶粘剂。 | 混合喷嘴中的胶粘剂已固化。 | ▶ 拧下含有固化胶粘剂的混合喷嘴，并装上新的喷嘴。 |

7 废弃处置

 大部分用于 Hilti 工具和设备生产的材料是可回收利用的。在可以回收之前，必须正确分离材料。在很多国家，您的旧工具、机器或设备可送至 Hilti 进行回收。敬请联系 Hilti 服务部门或您的喜利得公司代表获得更多信息。



- ▶ 不允许将电动工具或设备与家用垃圾一起处理。

8 制造商保修

- ▶ 如果您有保修条件方面的问题，请联系您当地的 Hilti 公司代表。



Hilti Corporation
LI-9494 Schaan
Tel.:+423 234 21 11
Fax:+423 234 29 65
www.hilti.group

